

# PHILIPS

## RADIO K7/CD/MD

### AZB500B

## MANUEL D'UTILISATION



Besoin d'aide ?

Rendez-vous sur votre communauté <https://sav.darty.com>



# Toujours là pour vous aider

Enregistrez votre produit et obtenez de l'assistance sur le site  
[www.philips.com/support](http://www.philips.com/support)



AZB500B  
AZB500W



## Mode d'emploi

**PHILIPS**



# Table des matières

<b>1 Important</b>	2	<b>7 Utilisation des menus système</b>	14
Sécurité	2	Réinitialisation de l'appareil	14
Avis	3	Vérification de la version actuelle du logiciel	14
<b>2 Votre lecteur de CD</b>	4	<b>8 Informations sur le produit</b>	15
Introduction	4	Caractéristiques techniques	15
Contenu de l'emballage	4	Entretien	15
Présentation de l'unité principale	4	<b>9 Dépannage</b>	17
<b>3 Mise en route</b>	6		
Alimentation	6		
Mise sous tension	7		
Mise hors tension	7		
<b>4 Lecture</b>	8		
Lecture d'un CD	8		
Options de lecture	8		
Lecture à partir d'un appareil externe	9		
<b>5 Écoute de stations de radio FM</b>	10		
Réglage des stations de radio FM	10		
Programmation automatique des stations de radio FM	10		
Programmation manuelle des stations de radio FM	10		
Sélection d'une station de radio présélectionnée	11		
Ajustement des réglages FM	11		
<b>6 Écoute de stations de radio DAB</b>	12		
Écoute de stations de radio DAB	12		
Lors de la première utilisation	12		
Programmation des stations de radio	12		
Affichage des informations DAB	12		
Utilisation des menus DAB	13		

# 1 Important

## Sécurité

- Lisez attentivement ces consignes.
- Respectez toutes les consignes.
- N'obstruez pas les orifices de ventilation. Installez l'appareil conformément aux consignes du fabricant.
- N'installez pas l'appareil à proximité de sources de chaleur telles que des radiateurs, registres de chaleur, poêles ou autres appareils (amplificateurs par exemple) produisant de la chaleur.
- Évitez de marcher sur le cordon d'alimentation ou de le pincer; notamment au niveau des fiches, des prises de courant et de son point de sortie sur l'unité.
- Utilisez uniquement les pièces de fixation/ accessoires spécifié(s) par le fabricant.
- Débranchez cette unité en cas d'orage ou pendant les longues périodes d'inutilisation.
- L'enregistrement est autorisé dans la mesure où les droits d'auteur ou d'autres droits attribués à des tiers ne sont pas transgressés.
- Confiez toutes les tâches de maintenance à un personnel qualifié. Des travaux de maintenance sont nécessaires en cas d'endommagement de l'unité : par exemple, endommagement du cordon d'alimentation ou de la fiche, déversement de liquide ou chute d'objets à l'intérieur de l'unité, exposition de l'unité à la pluie ou à l'humidité, dysfonctionnement ou chute de l'unité.
- Utilisation des piles **ATTENTION** – Pour éviter les fuites de piles pouvant endommager l'appareil ou entraîner des blessures corporelles ou des dégâts matériels, respectez les consignes suivantes :
  - Installez correctement toutes les piles, en prenant garde aux sens + et - indiqués sur l'appareil.
  - Ne mélangez pas les piles (neuves et anciennes, au carbone et alcalines, etc.).
  - Retirez les piles du compartiment si vous n'utilisez pas l'appareil pendant une longue période.
- N'exposez pas les piles ou les batteries intégrées à une source produisant une chaleur excessive, par exemple le soleil, un feu ou similaire.
- **ATTENTION** : Risque d'explosion si les piles ne sont pas remplacées correctement. Remplacez-les uniquement par le même type de batterie.
- Votre unité ne doit pas être exposée à des fuites ou éclaboussures.
- Ne placez pas d'objets susceptibles d'endommager votre unité à proximité de celle-ci (par exemple, objets remplis de liquide ou bougies allumées).
- Si la fiche d'alimentation ou un coupleur d'appareil est utilisé comme dispositif de découplage, celui-ci doit rester facilement accessible.



### Avertissement

- Ne retirez jamais le boîtier de l'appareil.
- Ne posez jamais l'appareil sur un autre équipement électrique.
- Ne regardez jamais le rayon laser émis par l'appareil.



### Attention

- L'utilisation de commandes ou de réglages, ou de toute autre procédure que celles données dans ce document risque d'exposer l'utilisateur à une utilisation ou à des radiations dangereuses.

## Avis

Par la présente, Gibson Innovations déclare que ce produit est conforme aux exigences essentielles et autres dispositions pertinentes de la directive 2014/53/UE. La déclaration de conformité est disponible sur le site [www.philips.com/support](http://www.philips.com/support).

Toute modification apportée à cet appareil qui ne serait pas approuvée expressément par Gibson Innovations peut invalider l'habilitation de l'utilisateur à utiliser l'appareil.

### Mise au rebut de votre ancien produit



Cet appareil a été conçu et fabriqué avec des matériaux et des composants de haute qualité pouvant être recyclés et réutilisés.



Ce symbole sur un produit indique que ce dernier est conforme à la directive européenne 2012/19/UE. Informez-vous auprès des instances locales sur le système de collecte des produits électriques et électroniques en fin de vie. Respectez la réglementation locale et ne jetez pas ce produit avec les ordures ménagères. La mise au rebut correcte de vos anciens appareils aide à préserver l'environnement et la santé.

### Informations sur l'environnement

Tout emballage superflu a été évité. Nous avons fait notre possible pour permettre une séparation facile de l'emballage en trois matériaux : carton (boîte), pâte à papier (amortisseur de chocs) et polyéthylène (sacs, feuille protectrice en mousse).

Votre appareil se compose de matériaux recyclables et réutilisables à condition d'être démontés par une entreprise spécialisée. Respectez les réglementations locales pour vous

débarrasser des emballages, des piles usagées et de votre ancien équipement.

Cet appareil présente les étiquettes suivantes :



Symbole d'équipement de classe II



Ce symbole indique que l'appareil est équipé d'un système de double isolation.



La réalisation de copies non autorisées de contenu protégé contre la copie, notamment de programmes informatiques, fichiers, diffusions et enregistrement sonores, peut représenter une violation de droits d'auteur et une infraction à la loi. Cet appareil ne doit en aucun cas être utilisé à de telles fins.

### Remarque

- La plaque signalétique est située sous l'appareil.

## 2 Votre lecteur de CD

### Introduction

Avec ce lecteur de CD, vous pouvez :

- écouter des stations de radio FM ;
- écouter des stations de radio DAB ;
- écouter de la musique à partir de disques et d'autres périphériques externes ;
- programmer l'ordre de lecture des pistes.

Ce lecteur de CD est doté de la fonction DBB (Dynamic Bass Boost, amplification dynamique des basses) visant à améliorer la qualité du son.

### Contenu de l'emballage

Vérifiez et identifiez les différentes pièces contenues dans l'emballage :

- Unité principale
- Cordon d'alimentation
- Bref mode d'emploi
- Fiche de sécurité

### Présentation de l'unité principale

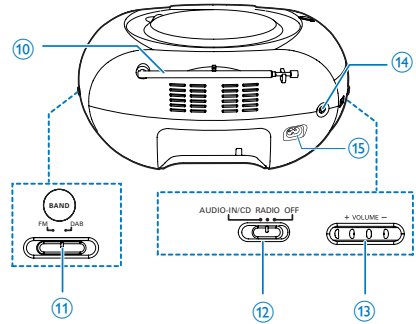
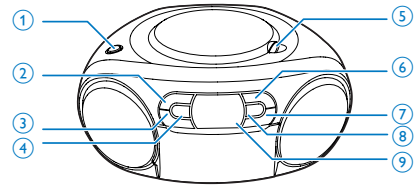

- ① **DBB**
  - Permet d'activer/de désactiver l'amplification dynamique des basses (DBB).
- ② **■ / MENU**
  - Arrête la lecture.
  - Permet d'accéder au menu FM/DAB.
- ③ **▲ / ▼**
  - Permet de choisir une présélection radio.
- ④ **MODE/DISPLAY**
  - Permet de sélectionner un mode de lecture.
  - Permet d'afficher les informations RDS.
  - Permet d'afficher les informations DAB.
- ⑤ **OPEN•CLOSE**
  - Permet d'ouvrir ou de fermer le logement du disque.

- ⑥ **▶||/OK**
- Permet de démarrer ou de suspendre la lecture.
  - Appuyez sur ce bouton pour désactiver le mode veille du lecteur de CD.
  - Permet de confirmer une sélection.
- ⑦ **◀◀ / ▶▶**
- Permet de passer à la piste précédente ou suivante.
  - Permet d'effectuer une recherche dans une piste.
  - En mode tuner, permet de régler une station de radio FM.
- ⑧ **PROG**
- Permet de programmer l'ordre de lecture des pistes.
- ⑨ **Afficheur**
- Permet d'afficher l'état actuel.
- ⑩ **Antenne FM**
- Améliore la réception FM.
- ⑪ **FM/DAB**
- Permet de sélectionner la bande FM/DAB.
- ⑫ **Sélecteur de source**
- Permet de sélectionner une source.
- ⑬ **+ VOLUME -**
- Réglage du volume
- ⑭ **AUDIO-IN**
- Permet de connecter un appareil audio externe.
- ⑮ **AC MAINS**



# 3 Mise en route



## Attention

- L'utilisation de commandes ou de réglages, ou de toute autre procédure que celles données dans ce document risque d'exposer l'utilisateur à une utilisation ou à des radiations dangereuses.

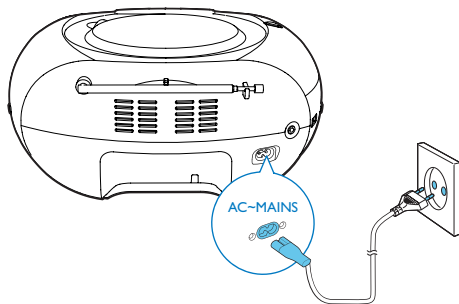

Les instructions fournies dans ce chapitre doivent être suivies dans l'ordre énoncé.

Si vous contactez Philips, vous devrez préciser les numéros de modèle et de série de votre appareil. Les numéros de modèle et de série sont indiqués sous l'appareil. Notez ces numéros ici :

N° de modèle \_\_\_\_\_

N° de série \_\_\_\_\_

## Alimentation

L'appareil peut être alimenté sur secteur ou par piles.

### Option 1 : alimentation secteur



## Avertissement

- Risque d'endommagement du produit ! Vérifiez que la tension d'alimentation correspond à la valeur de tension imprimée au dos ou sous l'appareil.
- Risque d'électrocution ! Lorsque vous débranchez l'alimentation secteur, tirez sur la fiche électrique, jamais sur le cordon.

Branchez le cordon d'alimentation CA sur la prise murale.



## Conseil

- Pour économiser de l'énergie, éteignez l'unité après utilisation.

### Option 2 : alimentation à piles



## Attention

- Les piles contiennent des substances chimiques : elles doivent donc être mises au rebut de manière adéquate.



## Remarque

- Les piles ne sont pas incluses dans les accessoires fournis.

- 1 Ouvrez le compartiment à piles.
- 2 Insérez 6 piles (modèle : 1,5V R14/UM2/C CELL) en respectant la polarité (+/-) indiquée.
- 3 Fermez le compartiment à piles.

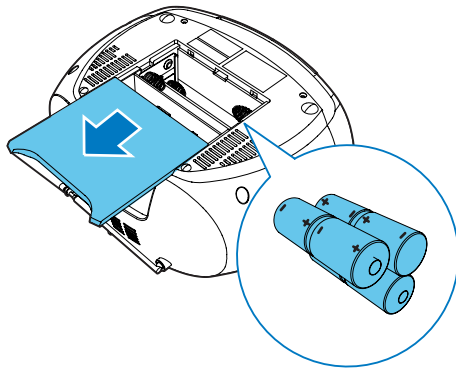

---

## Mise sous tension

Réglez le sélecteur de source du produit sur **RADIO/CD**.

### Activation du mode veille

- Le produit bascule automatiquement en mode veille lorsqu'aucun contenu audio n'est détecté pendant plus de 15 minutes.
- Appuyez sur ►|| pour désactiver le mode veille du produit.

---

## Mise hors tension

Réglez le sélecteur de source de l'unité principale sur **OFF**.

# 4 Lecture

## Lecture d'un CD

### Remarque

- L'appareil ne peut pas lire les CD encodés à l'aide de technologies de protection des droits d'auteur.
- Lorsqu'un câble d'entrée audio est branché, la lecture CD s'arrête et l'unité passe automatiquement en mode d'entrée audio.
- Assurez-vous qu'aucun périphérique externe n'est connecté au lecteur de CD par la prise AUDIO IN avant de lire un CD.

Vous pouvez écouter les CD audio disponibles dans le commerce :

- CD-R (CD inscriptibles)
- CD-RW (CD réinscriptibles)

- 1 Réglez le sélecteur de source sur **CD**.  
↳ **CD** apparaît sur l'afficheur.
  - 2 Ouvrez le compartiment du CD.
  - 3 Insérez un CD, face imprimée vers le haut, puis fermez délicatement le couvercle du compartiment du CD.  
↳ Le lecteur de CD démarre automatiquement.
- Pour sélectionner une piste, appuyez sur **◀◀ / ▶▶**.
  - Pour suspendre la lecture du CD, appuyez sur **▶||**.  
↳ [**▶**] et un numéro de piste clignote.
  - Pour reprendre la lecture du CD, appuyez de nouveau sur **▶||**.
  - Pour arrêter la lecture du CD, appuyez sur **■**.

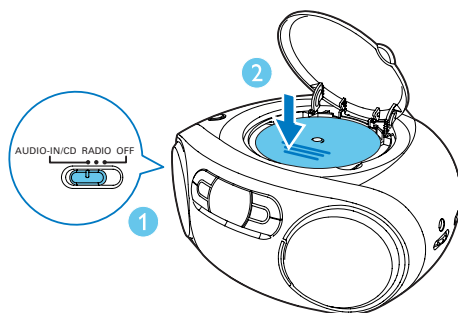



## Options de lecture

### Contrôle de la lecture

En mode CD, vous pouvez contrôler la lecture comme suit.

<b>◀◀ / ▶▶</b>	Appuyez sur ces touches pour passer à la piste précédente/ suivante.
<b>▶  </b>	Maintenez ces touches enfoncées pour effectuer une recherche en cours de lecture, puis relâchez-les pour reprendre la lecture.
<b>▶  </b>	Permet de démarrer ou de suspendre la lecture.
<b>■</b>	Permet d'arrêter la lecture.
<b>PROG</b>	Permet de programmer des pistes.
<b>+VOLUME-</b>	Permet de régler le volume.





<b>MODE</b>	Permet de sélectionner un mode de lecture. [  ] : permet de répéter la piste en cours. [  ] : permet de lire toutes les pistes en boucle. [  ] : permet de répéter toutes les pistes de façon aléatoire. Pour revenir à la lecture normale, appuyez sur <b>MODE</b> à plusieurs reprises jusqu'à ce que les icônes de répétition disparaissent.
-------------	--

 **Conseil**

- Seules les touches [  ] et [  ] peuvent être utilisées lors de la lecture de pistes programmées.

## Programmation des pistes

En mode CD, vous pouvez programmer jusqu'à 20 pistes.

- 1 Appuyez sur  pour arrêter la lecture.
- 2 Appuyez sur **PROG** pour activer le mode de programmation.
- 3 Appuyez sur  /  pour sélectionner un numéro de piste, puis sur **PROG** pour confirmer.
- 4 Répétez l'étape 3 pour programmer d'autres pistes.
- 5 Appuyez sur  pour lire les pistes programmées.
  - ↳ Pendant la lecture, [**PROG**] s'affiche.
  - Pour effacer la programmation, appuyez deux fois sur .

## Réglage du son

Pendant la lecture, vous pouvez régler le volume et sélectionner des effets sonores.

Bouton	Fonction
<b>+VOLUME-</b>	Permet d'augmenter ou de diminuer le volume.
<b>DBB</b>	Permet d'activer/de désactiver l'amélioration dynamique des basses.

## Lecture à partir d'un appareil externe

Vous pouvez également écouter de la musique à partir d'un appareil externe via ce produit.

- 1 Réglez le sélecteur de source sur **CD**.  
↳ **AUX IN** apparaît sur l'afficheur.
- 2 Connectez un câble audio (3,5 mm, non fourni) à :
  - la prise **AUDIO-IN** de l'unité ;
  - la prise casque d'un périphérique externe.
- 3 Activez la lecture à partir de l'appareil externe (consultez son manuel d'utilisation).

 **Remarque**

- La prise **AUDIO-IN** n'est pas destinée aux casques.

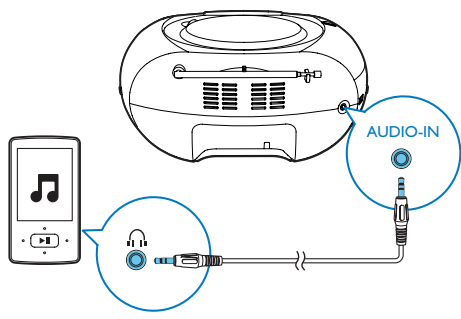

# 5 Écoute de stations de radio FM

## Réglage des stations de radio FM

### Remarque

- Pour une réception optimale, déployez entièrement l'antenne FM et modifiez-en la position.

- 1 Réglez le sélecteur de source sur **RADIO** et réglez le sélecteur de gamme sur **FM**.
- 2 Appuyez sur **◀◀ / ▶▶** pour rechercher une station de radio.
- 3 Répétez l'étape 3 pour régler d'autres stations de radio.
  - Pour enregistrer la station de radio en cours, appuyez deux fois sur **PROG**.

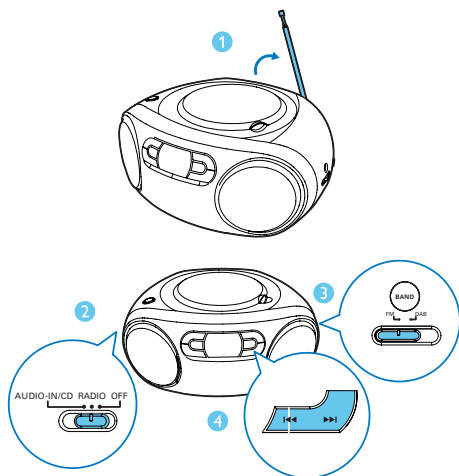

## Programmation automatique des stations de radio FM

### Remarque

- Vous pouvez programmer jusqu'à 20 stations de radio présélectionnées.

En mode tuner FM, maintenez **PROG** enfoncé pendant 2 secondes pour activer la programmation automatique.

- ↳ Toutes les stations de radio disponibles sont mémorisées automatiquement. Ensuite, la première station de radio mémorisée est diffusée.
- ↳ **[FULL]** s'affiche lorsque 20 stations de radio présélectionnées sont mémorisées.

## Programmation manuelle des stations de radio FM

### Remarque

- Pour remplacer une station de radio programmée, mémorisez une autre station à sa place.

- 1 Permet de régler une station de radio de votre choix.
- 2 Appuyez sur **PROG** pour activer la programmation.
- 3 Appuyez sur **◀◀ / ▶▶** pour attribuer un numéro à la station de radio en cours, puis appuyez sur **PROG** pour confirmer.
  - ↳ **[STORED]** et la fréquence de cette station de radio s'affichent.
- 4 Répétez les étapes 1 à 3 pour programmer d'autres stations.

---

## Sélection d'une station de radio présélectionnée

En mode tuner, appuyez sur ▲ / ▼ pour sélectionner une numéro présélectionnée.

---

## Ajustement des réglages FM

- 1 En mode FM, appuyez sur **MENU** pour accéder aux menus FM.
- 2 Appuyez sur ▲ / ▼ pour basculer entre les menus.
  - **[SCAN SET]** : accès aux paramètres audio.
  - **[SYSTEM]** : accès aux paramètres système.

---

## Réglage du balayage

- 1 Appuyez sur **OK** pour accéder au menu **[SCAN SET]**.
- 2 Appuyez sur ▲ / ▼ pour sélectionner une option :
  - **[STRONG]** : pour chercher des stations à signal fort uniquement.
  - **[ALL]** : pour chercher toutes les stations quelle que soit la puissance de leur signal, forte ou faible.
- 3 Appuyez sur **OK** pour confirmer la sélection.

---

## Menus système

- 1 Appuyez sur **OK** pour accéder au menu système.
- 2 Appuyez sur ▲ / ▼ pour sélectionner un sous-menu.
  - Pour plus de détails, reportez-vous à la section « **Utilisation des menus système** ».

# 6 Écoute de stations de radio DAB

## Écoute de stations de radio DAB

### Remarque

- Pour une réception optimale, déployez entièrement l'antenne et réglez sa position.
- Vous pouvez programmer jusqu'à 20 stations de radio DAB.
- Consultez votre revendeur local ou rendez-vous sur le site [www.WorldDAB.org](http://www.WorldDAB.org) pour connaître les fréquences radio DAB applicables dans votre zone.

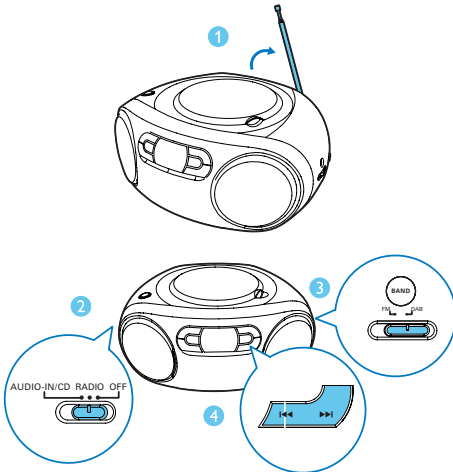

## Lors de la première utilisation

- 1 Réglez le sélecteur de source sur **RADIO** et réglez le sélecteur de gamme sur **DAB**.

↳ Le menu **[Full scan] (Balayage intégral)** s'affiche.

- 2 Appuyez sur **OK** pour démarrer la recherche automatique.
  - ↳ L'appareil mémorise automatiquement les stations de radio émettant un signal suffisamment puissant.
  - ↳ Une fois la recherche terminée, la première station de radio mémorisée est automatiquement diffusée.
- 3 Appuyez sur **◀◀ / ▶▶** pour sélectionner une station et commencer l'écoute.

## Programmation des stations de radio

- 1 Sélectionnez une station DAB.
- 2 Appuyez sur **PROG** pour activer la programmation.
- 3 Appuyez sur **◀◀ / ▶▶** pour sélectionner un numéro de séquence présélectionné.
- 4 Appuyez sur **PROG** pour confirmer.
  - ↳ La station de radio est mémorisée avec le numéro de séquence sélectionné.
- 5 Répétez les étapes 1 à 4 pour programmer d'autres stations de radio.

### Remarque

- Si vous mémorisez une station de radio sur le numéro de séquence d'une autre station, cette dernière sera écrasée.

## Affichage des informations DAB

Pour une diffusion DAB, l'afficheur indique le nom de la station sur la première ligne et des informations de service concernant la station diffusée sur la deuxième ligne.

Appuyez plusieurs fois sur **DISPLAY** pour parcourir les informations suivantes (si disponibles) :

- Texte déroulant (DLS, Dynamic Label Segment)
- Puissance du signal
- Type d'émission (PTY)
- Nom de l'ensemble
- Fréquence
- Taux d'erreur du signal
- Débit du codec
- Temps
- Date

---

## Utilisation des menus DAB

- 1 En mode DAB, appuyez sur **MENU** pour accéder aux menus DAB.
- 2 Appuyez sur **▲ / ▼** pour basculer entre les menus.
  - **[FULL SCAN]** : recherche des stations DAB.
  - **[MANUAL]** : réglage manuel d'une station.
  - **[DRC]** : activation ou désactivation de DRC.
  - **[PRUNE]** : suppression de stations non valides
  - **[SYSTEM]** : accès au menu des réglages du système.
- 3 Appuyez sur **OK** pour accéder au menu.

---

## Nouveau balayage des stations

Un balayage complet permet d'effectuer une recherche de stations de radio DAB sur une plage étendue.

- Appuyez sur **OK** pour démarrer la recherche automatique.
  - ↳ L'appareil mémorise automatiquement les stations de radio émettant un signal suffisamment puissant.

---

## Réglage manuel d'une station

Grâce à cette fonction, il est possible de régler manuellement un canal ou une fréquence spécifique. En complément d'une bonne orientation de l'antenne en vue d'une meilleure réception radio, cette fonction permet également d'optimiser la réception.

- 1 Appuyez sur **OK** pour accéder à la liste des stations.
- 2 Appuyez sur **◀◀ / ▶▶** pour sélectionner une station.
- 3 Appuyez sur **OK** pour confirmer l'option.

---

## DRC (Dynamic Range Control)

La DRC ajoute ou supprime un degré de compensation pour éliminer les différences de gamme dynamique entre les stations de radio.

- 1 Appuyez sur **OK** pour accéder aux sous-menus.
- 2 Appuyez sur **▲ / ▼** pour sélectionner une option.
  - **[DRC OFF]** : aucune compensation n'est appliquée.
  - **[DRC LOW]** : une compensation moyenne est appliquée.
  - **[DRC HIGH]** : la compensation maximale est appliquée.
- 3 Appuyez sur **OK** pour confirmer la sélection.

---

## Suppression de stations non valides

Cette option répertorie les stations actives et supprime celles qui sont dans la liste mais n'ont pas de service dans votre secteur.

- 1 Appuyez sur **OK** pour accéder au menu **[PRUNE]**.
- 2 Appuyez sur **◀◀ / ▶▶** pour sélectionner une option.
  - **[N]** : pour revenir au menu précédent.



- [Y] : pour supprimer les stations non valides de la liste des stations.

3 Appuyez sur **OK** pour confirmer la sélection.

---

## Menus système

- 1 Appuyez sur **OK** pour accéder au menu système.
- 2 Appuyez sur ▲ / ▼ pour sélectionner un sous-menu.
- Pour plus de détails, reportez-vous à la section « **Utilisation des menus système** ».

# 7 Utilisation des menus système

Les menus système vous permettent :

- **[RESET]** : pour réinitialiser les paramètres par défaut de l'appareil.
- **[UPGRADE]** : pour mettre à niveau le logiciel.
- **[SWVER]** : pour vérifier la version actuelle du logiciel de l'appareil.

---

## Réinitialisation de l'appareil

- 1 Appuyez sur **OK** pour afficher les options.
- 2 Appuyez sur ◀◀ / ▶▶ pour sélectionner une option.
  - **[N]** : pour revenir au menu précédent.
  - **[Y]** : pour réinitialiser les paramètres par défaut de l'appareil.
- 3 Appuyez sur **OK** pour confirmer l'option.

---

## Vérification de la version actuelle du logiciel

Appuyez sur **OK** pour afficher la version actuelle du logiciel.

# 8 Informations sur le produit



## Remarque

- Les informations sur le produit sont sujettes à modifications sans notification préalable.

## Caractéristiques techniques

### Amplificateur

Puissance de sortie nominale	2 x 1 W RMS
Réponse en fréquence	125 -16 000 Hz, -3 dB
Rapport signal/bruit	> 55 dBA
Distorsion harmonique totale	< 1 %
Entrée « Audio-in »	650 mV RMS

### Disque

Type de laser	Semi-conducteur
Diamètre du disque	12 cm/8 cm
Disques pris en charge	CD-DA, CD-R, CD-RW
CNA audio	24 bits / 44,1 kHz
Distorsion harmonique totale	< 1 %
Réponse en fréquence	125 -16 000 Hz, -3 dB
Rapport signal/bruit	> 55 dBA

### Tuner

Gamme de fréquences	FM : 87,5 - 108 MHz  DAB : 174,928 - 239,200 MHz
---------------------	--

Sensibilité :	
Mono, rapport signal/bruit 26 dB	< 22 dBf
Stéréo, rapport signal/bruit 46 dB	< 43 dBf
Sélectivité de recherche	50 kHz (FM)
Distorsion harmonique totale	< 3 %
Rapport signal/bruit	> 50 dBA

## Informations générales

Alimentation	220-240 V~, 50/60 Hz ;
- Secteur	
- Piles	9 V CC, 6 piles 1,5 V modèle : R14/UM2/C CELL
Consommation électrique en mode de fonctionnement	10 W
Consommation électrique en mode veille	< 0,5 W
Dimensions	
- Unité principale (l x H x P)	300 x 134 x 240 mm
Poids (unité principale)	1,4 kg

## Entretien

### Nettoyage du boîtier

- Utilisez un chiffon doux légèrement imprégné d'une solution détergente douce. N'utilisez pas de solutions à base d'alcool, de solvant, d'ammoniaque ni de produits abrasifs.

### Nettoyage des disques

- En cas d'encrassement d'un disque, nettoyez-le avec un chiffon. Essayez le disque du centre vers l'extérieur.

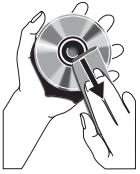

- N'utilisez pas de solvants comme le benzène, les diluants, les détergents disponibles dans le commerce ou les aérosols antistatiques pour disques analogiques.

### **Nettoyage de la lentille**

- Suite à une utilisation prolongée, des impuretés ou de la poussière peuvent s'accumuler sur la lentille. Pour garantir une lecture de bonne qualité, nettoyez la lentille en utilisant le nettoyeur de lentille pour lecteur de CD de Philips ou d'une autre marque. Suivez les instructions fournies avec le nettoyeur.

# 9 Dépannage



## Avertissement

- Ne retirez jamais le boîtier de l'appareil.

Pour que votre garantie reste valide, n'essayez jamais de réparer le système vous-même.

En cas de problème lors de l'utilisation de cet appareil, vérifiez les points suivants avant de faire appel au service d'assistance. Si aucune solution à votre problème n'a été trouvée, visitez le site Web Philips ([www.philips.com/support](http://www.philips.com/support)). Lorsque vous contactez Philips, placez votre appareil à portée de main et gardez le numéro de modèle et le numéro de série à disposition.

### Pas d'alimentation

- Assurez-vous que le cordon d'alimentation est correctement branché.
- Assurez-vous que la prise secteur est alimentée.
- Assurez-vous que les piles sont correctement insérées.

### Pas de son ou son faible

- Réglez le volume.

### Aucune réponse de l'appareil

- Débranchez et rebranchez la prise d'alimentation secteur; puis mettez à nouveau le système sous tension.
- L'appareil dispose d'une fonction d'économie d'énergie. Par conséquent, le système s'éteint automatiquement 15 minutes après la fin de la lecture de la piste lorsqu'aucune commande n'a été utilisée.

### Aucun disque détecté

- Insérez un disque.
- Vérifiez que le disque n'a pas été inséré à l'envers.
- Attendez que la condensation sur la lentille se soit évaporée.

- Remplacez ou nettoyez le disque.
- Utilisez un CD finalisé ou un disque dont le format est compatible.

### Mauvaise qualité de la réception radio

- Éloignez l'appareil de votre téléviseur ou magnétoscope.
- Déployez entièrement l'antenne FM.







Copyright © 2014 Gibson Innovations Limited. Revised Edition © 2017

This product has been manufactured by, and is sold under the responsibility of Gibson Innovations Ltd., and Gibson Innovations Ltd. is the warrantor in relation to this product.

Philips and the Philips Shield Emblem are registered trademarks of Koninklijke Philips N.V. and are used under license.

AZB500B\_AZB500W\_12\_UM\_V4.0

