

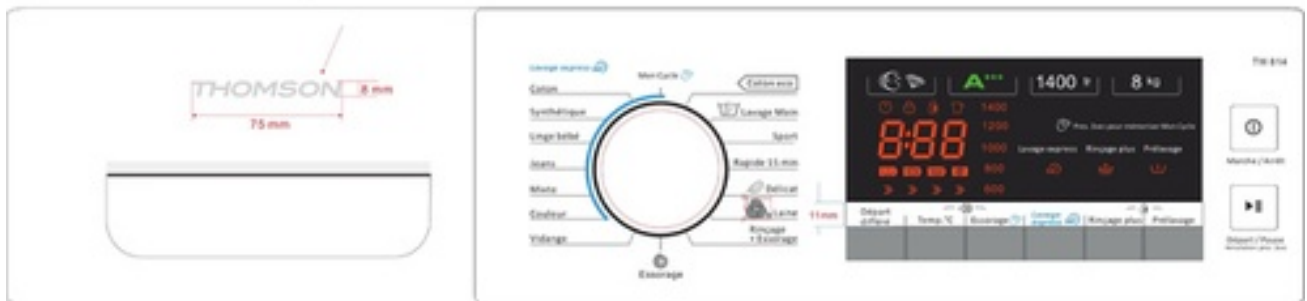

MARQUE: THOMSON

REFERENCE: TW 814

CODIC: 4063996



# **THOMSON**

**TW 814  
TW 814 EU**

**LAVE-LINGE HUBLLOT  
DRUM WASHING MACHINE  
TROMMELWASMASCHINE  
LAVADORA**

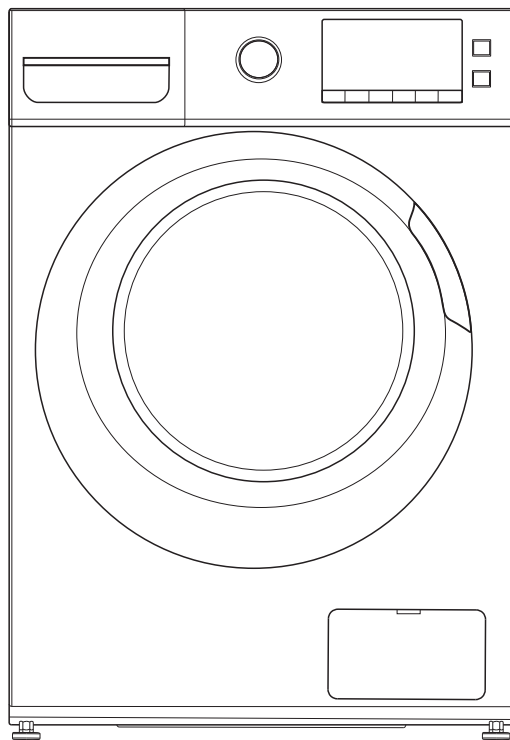

**MANUEL D'UTILISATION**

**OPERATING INSTRUCTIONS**

**MANUAL DE INSTRUCCIONES**

**HANDLEIDING**

## TABLE DES MATIÈRES

AVERTISSEMENTS.....	3
INSTRUCTIONS IMPORTANTES DE SÉCURITÉ.....	5
DESCRIPTION DE LA MACHINE.....	5
INSTALLATION.....	6
PANNEAU DE CONTRÔLE.....	7
FONCTIONNEMENT.....	9
Premier lavage.....	9
Verser la lessive dans le lave-linge.....	9
Laver les vêtements.....	10
Fonction de démarrage différé.....	10
Fonction de signal.....	10
Fonction de mémoire des programmes.....	11
Fonctions supplémentaires.....	11
Verrouillage sécurité enfants.....	12
Tableau des programmes.....	13
Modifier un programme, la température et la vitesse d'essorage pendant le fonctionnement .....	15
Ajouter du linge.....	15
Détection anti-mousse.....	15
Conseils et recommandations.....	15
NETTOYAGE ET ENTRETIEN.....	17
Nettoyage des surfaces externes.....	17
Nettoyage du tambour.....	17
Réparation d'un lave-linge gelé.....	17
Nettoyage du tiroir à lessive.....	18
Nettoyage du tuyau d'arrivée et du filtre.....	18
Nettoyage de la pompe de vidange.....	18
GUIDE DE DÉPANNAGE.....	19
SPÉCIFICATIONS TECHNIQUES.....	20

## AVERTISSEMENTS

Cet appareil est destiné à un usage domestique uniquement. Toute utilisation autre que celle prévue pour cet appareil, ou pour une autre application que celle prévue, par exemple une application commerciale, est interdite.

Si le câble d'alimentation est endommagé, il doit être remplacé par le fabricant, son service après vente ou des personnes de qualification similaire afin d'éviter un danger.

**ATTENTION:** Ne pas raccorder à une alimentation en eau chaude.

Les ouvertures d'aération ne doivent pas être obstruées par un tapis.

La pression d'eau ne doit pas être inférieure à 0.05MPa ni supérieure à 1MPa.

Cet appareil peut être utilisé par des enfants âgés d'au moins 8 ans et par des personnes ayant des capacités physiques, sensorielles ou mentales réduites ou dénuées d'expérience ou de connaissance, s'ils (si elles) sont correctement surveillé(e)s ou si des instructions relatives à l'utilisation de l'appareil en toute sécurité leur ont été données et si les risques encourus ont été appréhendés. Les enfants ne doivent pas jouer avec l'appareil. Le nettoyage et l'entretien par l'utilisateur ne doivent pas être effectués par des enfants sans surveillance.

Les ensembles de raccordement neufs fournis avec l'appareil doivent être utilisés; il convient de ne pas réutiliser les ensembles de raccordement usagés.

La masse maximale de linge à l'état sec pour cet appareil est de 8 kg.

En ce qui concerne la méthode du nettoyage, référez-vous à la section "NETTOYAGE ET ENTRETIEN" en page 17&18.

## INSTRUCTIONS IMPORTANTES DE SÉCURITÉ

- Gardez les matériaux d'emballage de l'appareil hors de portée des enfants pour éviter tout risque de danger.
- Ne branchez pas l'appareil à l'alimentation si vos mains sont mouillées.
- Ne touchez pas l'appareil avec les mains ou les pieds mouillés.
- En cas de panne de courant, débranchez tout d'abord l'appareil de l'alimentation et fermez le robinet d'eau. N'essayez pas de réparer la machine vous-même. Veuillez contacter un technicien agréé.
- Ne dépassez jamais la capacité de charge maximum.
- La porte en verre peut devenir très chaude durant le cycle de lavage. Gardez les enfants et les animaux domestiques éloignés de la machine durant l'utilisation.
- Ne forcez jamais l'ouverture de la porte lorsque la machine est en cours de fonctionnement.
- Ne laissez pas les enfants sans surveillance près de la machine, car ils pourraient s'enfermer à l'intérieur.
- Débranchez toujours la machine de l'alimentation électrique après utilisation.

## DESCRIPTION DE L'APPAREIL

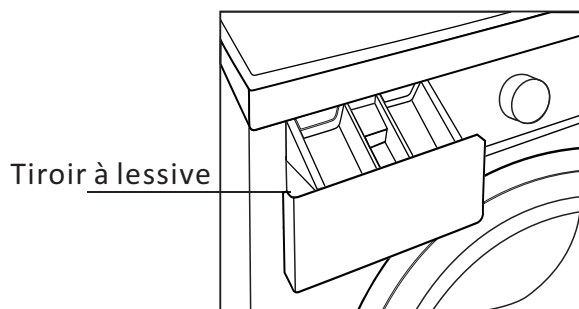
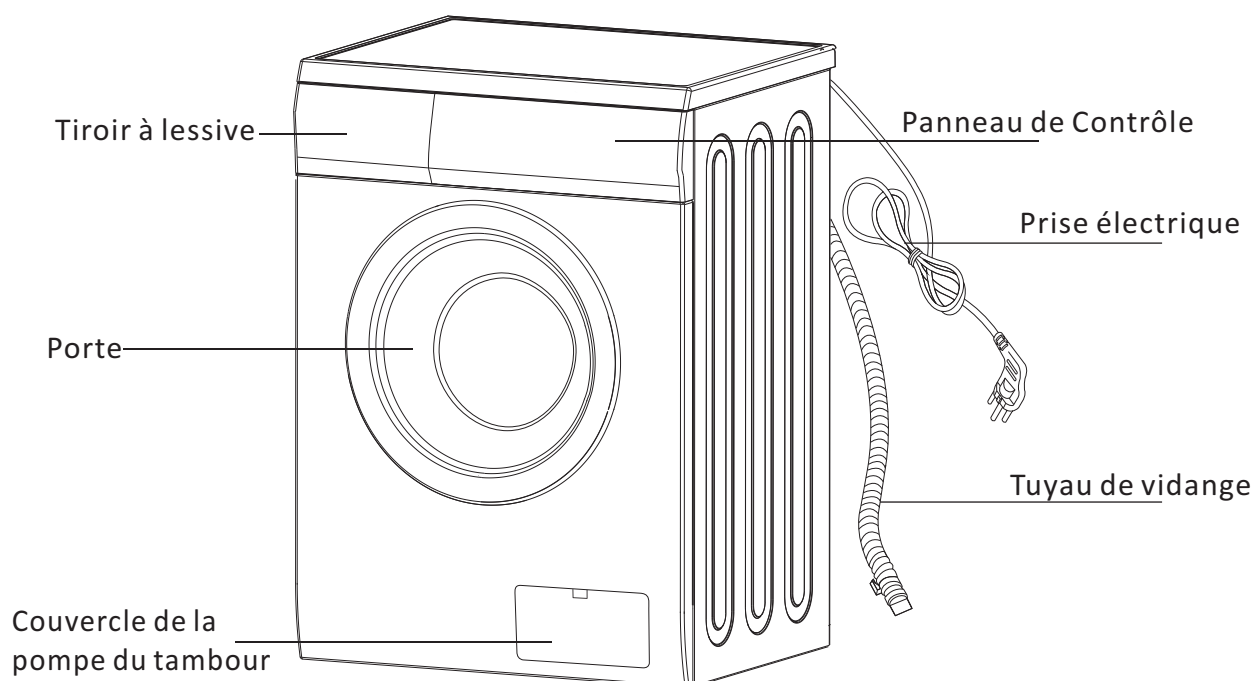

### Accessoires

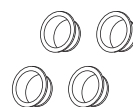

Bouchons des trous pour le transport

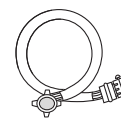

Tuyau d'arrivée d'eau

## INSTALLATION

### Déballage

Tous les boulons pour le transport situés à l'arrière de la machine et l'emballage doivent être enlevés avant d'utiliser le lave-linge. Veillez à ce que tous les éléments d'emballage restent hors de portée des enfants.

Conservez tous les boulons au cas où la machine devra de nouveau être transportée.

### Positionnement

Installez la machine sur une surface plane et solide.

Assurez-vous qu'il y a suffisamment d'espace pour la circulation de l'air autour de la machine. N'installez pas la machine sur une moquette.

### Mise à niveau

Mettez la machine à niveau en levant ou en baissant les pieds réglables. Desserrez l'écrou de blocage avec une clé (non fournie) et tournez le pied à la main jusqu'à ce qu'il touche le sol.

Tenez le pied avec une main et serrez l'écrou contre le boîtier du lave-linge avec une clé.

N'essayez en aucun cas de corriger les irrégularités du sol en mettant du carton, une cale en bois ou tout autre matériau similaire sous la machine.

Une machine parfaitement mise à niveau est plus stable, plus silencieuse et vibre moins.

### Arrivée d'eau

Vissez une extrémité du tuyau d'arrivée d'eau à l'arrière de la machine.

**La machine doit être connectée à une alimentation en eau froide.**

Connectez l'autre extrémité du tuyau d'arrivée d'eau à un robinet fileté 3/4".

### Connexion électrique

Votre lave-linge fonctionne avec un courant de 220-240 V et 50Hz.

Les connexions électriques doivent être effectuées par un technicien qualifié en conformité avec les réglementations de sécurité en vigueur.

Votre lave-linge doit être correctement mis à la terre. Nous ne serons pas responsables des dommages se produisant à cause de l'utilisation de la machine sans connexion correcte à la terre.

N'utilisez pas de rallonges ni de prises multiples.

### Évacuation de l'eau

Pour raccorder le lave-linge, veuillez utiliser l'une des méthodes suivantes.

1. Insérez fermement le tuyau de vidange dans la colonne d'évacuation.

OU

2. Insérez le tuyau de vidange dans la bonde d'évacuation d'un évier.

### Remarque:

Assurez-vous que le tuyau de vidange ne soit pas plié, tordu, ne soit pas écrasé ni étiré.

Le tuyau de vidange doit être monté à une hauteur comprise entre 60 cm et 100 cm par rapport au sol.

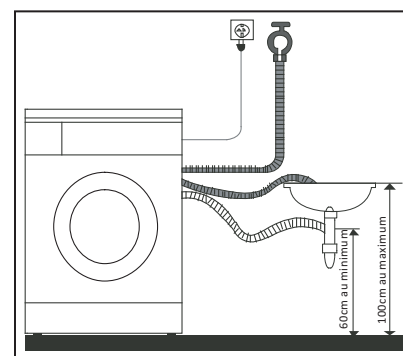
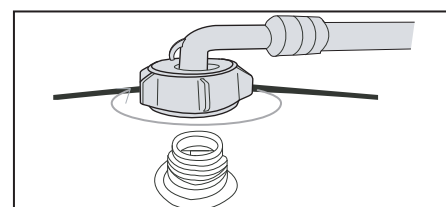
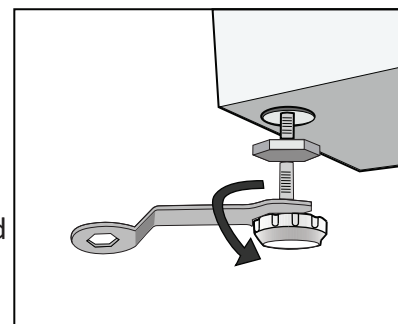
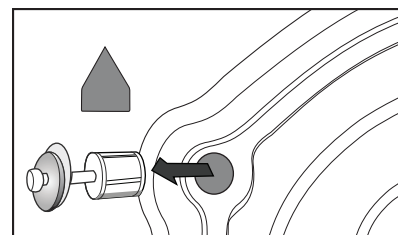

## PANNEAU DE CONTRÔLE

TW 814

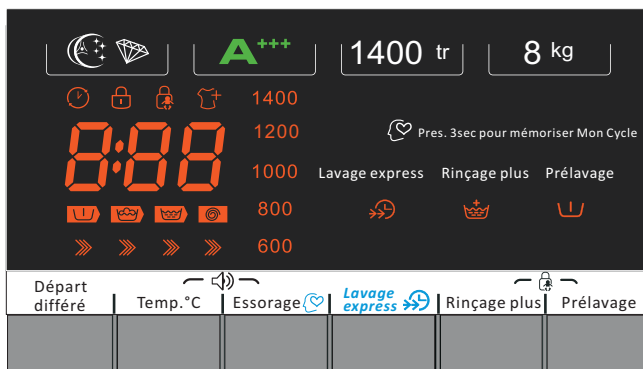
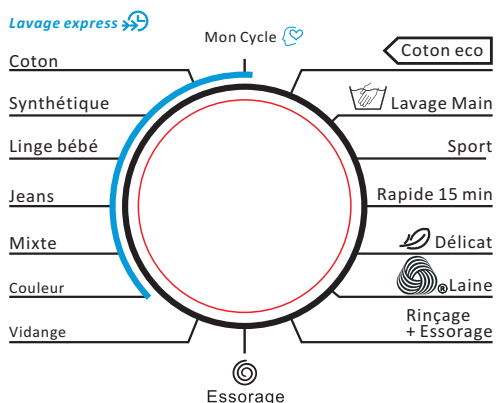

TW 814



Marche / Arrêt



Départ / Pause  
Annulation: pres. 3sec

TW 814 EU

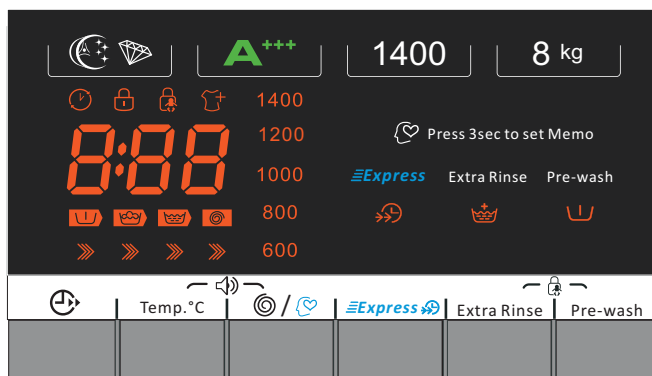
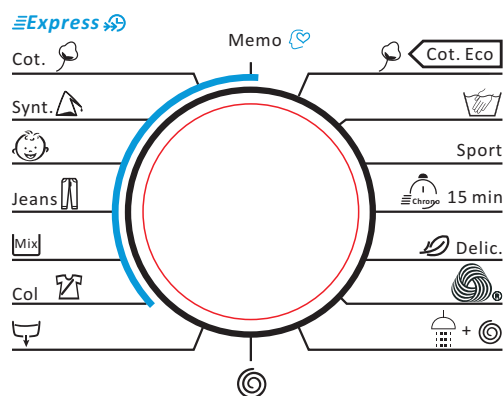

TW 814 EU



On/Off



Start/Pause  
3sec: Reset

## Partie gauche : Bouton de sélection du programme

TW 814

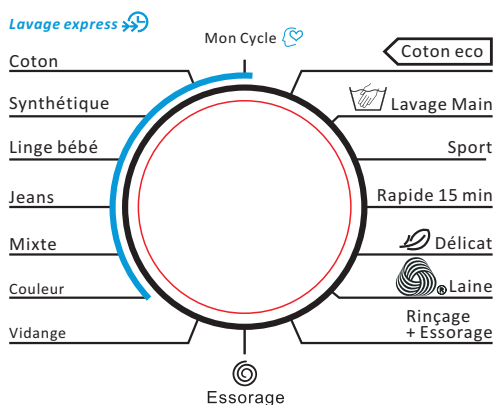

TW 814 EU

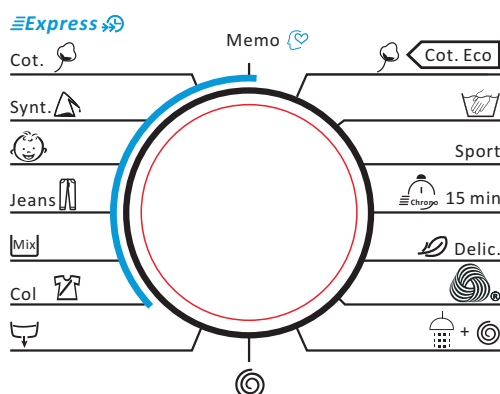



## Partie droite

TW 814

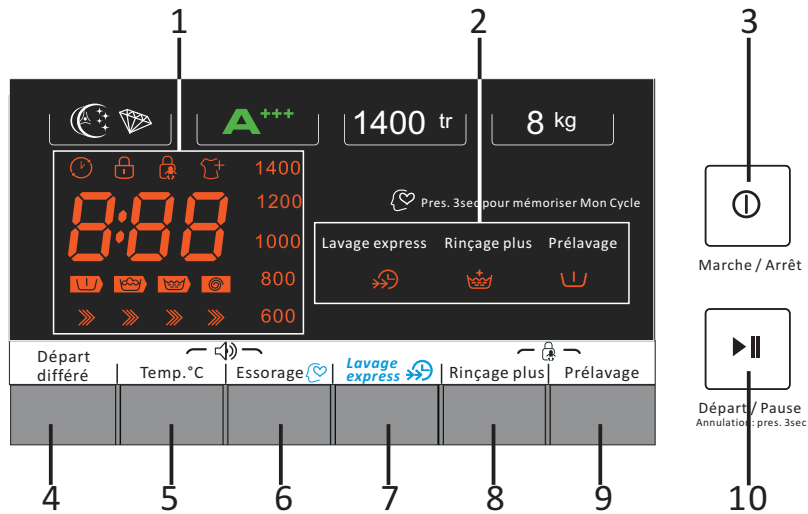

TW 814 EU

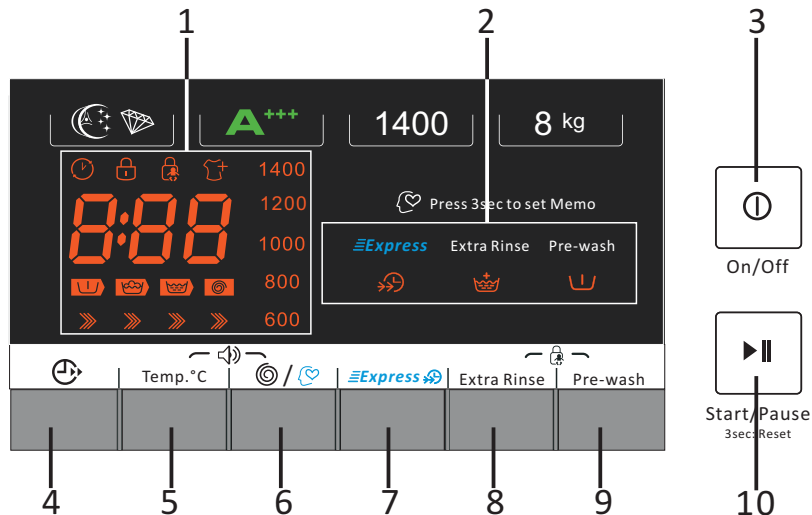

## 1. Affichage

Cet écran est utilisé pour afficher les réglages.



8:00 Durée estimée du programme

1400  
1200  
1000  
800  
600  
Vitesse d'essorage



» » » » Flèches d'avancement du lavage

## 2. Indicateurs lumineux des fonctions spéciales



**Boutons:**3.  Marche/Arrêt4.  / Départ différé **Départ différé**5. Temp. °C **Temp.**6.  /  , **Essorage** **Essorage / Mémorisation de programme**7.  /  **Lavage express**8. **Rinçage plus**9. **Prélavage**10.  **Départ/Pause****FONCTIONNEMENT****Premier lavage**

Avant de laver les vêtements pour la première fois, vous devez faire tourner la machine à vide pendant un cycle entier.

1. Appuyez sur .

2. Versez un peu de lessive dans le compartiment II du tiroir à lessive.

3. Ouvrez l'arrivée d'eau.

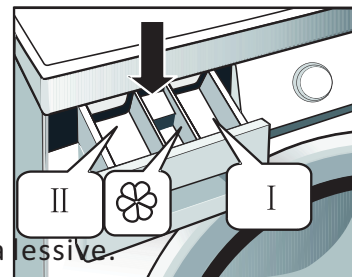
4. Appuyez sur  **Départ/Pause**.

Compartiment I: Lessive pour le prélavage.

Compartiment II: Lessive pour le cycle de lavage principal

Compartiment  : Additifs, par exemple assouplissant.**Verser la lessive dans le lave-linge**

1. Ouvrez le tiroir à lessive.

2. Ajoutez de la lessive dans le compartiment II.

3. Ajoutez la quantité désirée d'adoucissant dans le compartiment .

4. Ajoutez le produit de prélavage dans le compartiment I si vous le souhaitez.

**Remarques :**

-Votre consommation de lessive varie en fonction du niveau de saleté de vos vêtements.

-Pour les vêtements légèrement sales, n'effectuez pas de prélavage et versez une petite quantité de lessive dans le compartiment II du tiroir à lessive.

-Pour savoir quelle quantité de lessive vous devez utiliser pour vos vêtements, reportez-vous aux instructions sur l'emballage des lessives.

-La quantité de lessive à utiliser dépend également de la quantité de linge et de la dureté de l'eau.

**ATTENTION :** Les adoucissants concentrés et les additifs doivent être dilués avec un peu d'eau avant d'être versés dans le compartiment, sinon cela pourrait obstruer le siphon et empêcher l'écoulement de l'adoucissant.

## Laver les vêtements

1. Ouvrez la porte et chargez les articles à laver dans le tambour.

NE SURCHARGEZ PAS votre lave-linge ou votre linge ne pourra pas être lavé correctement. Veuillez vous référer au tableau ci-dessous pour déterminer la capacité de charge pour le type de linge à laver.

Type de tissu	Capacité de charge
Coton	8 kg
Synthétique	4 kg
Laine	2 kg
Delicaat	2,5 kg

2. Refermez la porte.

3. Versez la lessive et, si nécessaire, l'adoucissant et le produit de pré-lavage dans les compartiments appropriés.

4. Ouvrez l'arrivée d'eau et appuyez sur  **Marche/Arrêt**.

5. Tournez le bouton de sélection du programme sur le programme désiré.

6. Appuyez plusieurs fois sur Temp. °C pour sélectionner la température désirée.

7. Appuyez plusieurs fois sur  /  pour sélectionner la vitesse d'essorage désirée.

8. Appuyez sur  **Départ/Pause** et le lave-linge commencera le cycle.

-Si vous avez réglé un départ différé, la durée au terme de laquelle votre cycle commencera s'affichera sur l'écran. Une fois cette durée écoulée, l'appareil commencera le cycle. Référez-vous au paragraphe relatif à la fonction du départ différé ci-dessous.

-Pour arrêter momentanément la fonction, appuyez de nouveau sur  **Départ/Pause**.



9. Lorsque le cycle est terminé, l'écran affichera brièvement "End" (Fin).

-Si la fonction de signal est activée, le lave-linge sonnera.

10. Ouvrez la porte et enlevez le linge.

### Fonction de départ différé



Vous pouvez utiliser cette fonction pour différer l'heure de démarrage d'un programme.

Après avoir sélectionné un programme, appuyez plusieurs fois sur  / Départ différé pour régler le délai désiré puis appuyez sur  **Départ/Pause**.

Le délai et le symbole  apparaîtront sur l'écran.



-Le délai maximum pouvant être réglé est de 24 heures.



-Chaque fois que vous appuyez sur ce bouton, la durée sera augmentée d'une heure.

-Pour annuler le départ différé, appuyez tout d'abord sur  **Départ/Pause** puis appuyez plusieurs fois sur  / Départ différé jusqu'à ce que l'écran affiche "0h".

### Fonction de signal sonore

Vous pouvez utiliser cette fonction pour activer ou désactiver le son émis lorsque vous appuyez sur les boutons ou lorsque vous tournez le bouton de sélection du programme.

Appuyez et maintenez enfoncés les boutons Temp. °C et  /  durant environ 3 secondes jusqu'à ce que vous entendiez les bips sonores indiquant que la fonction de signal sonore est activée.

Pour désactiver cette fonction, appuyez de nouveau et maintenez enfoncés les boutons Temp. °C et  /  durant environ 3 secondes jusqu'à ce que vous entendiez les bips sonores indiquant que la fonction de signal sonore est désactivée.

## TW 814

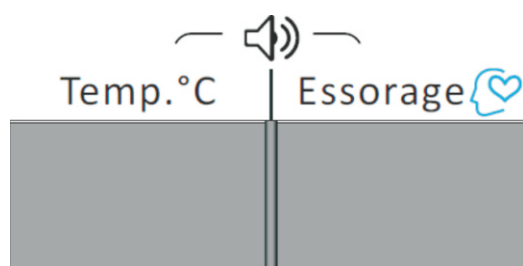

## TW 814 EU

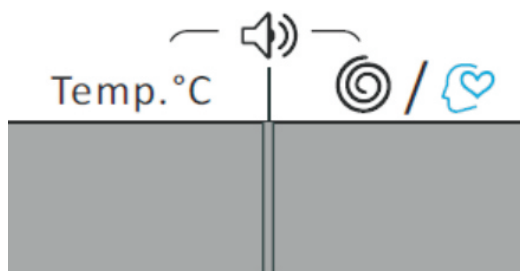

### Fonction de mémorisation des programmes

1. Tournez le bouton pour sélectionner le programme à mémoriser.
2. Appuyez et maintenez enfoncé le bouton / / Essorage durant environ 3 secondes pour mémoriser le programme.
3. Tournez le bouton en position Memo / Mon Cycle et le programme mémorisé sera sélectionné.

Le programme mémorisé par défaut est cot. / Coton.

### Fonctions supplémentaires

Vous pouvez utiliser les boutons de fonctions supplémentaires après avoir sélectionné le programme, la température et la vitesse d'essorage désirés.

### Lavage express

Vous pouvez utiliser cette fonction pour laver des vêtements peu sales pour bénéficier d'une durée de lavage plus courte.

Appuyez sur / pour sélectionner cette fonction. L'indicateur lumineux s'allumera.

Cette fonction est uniquement disponible pour les programmes suivants.

## TW 814

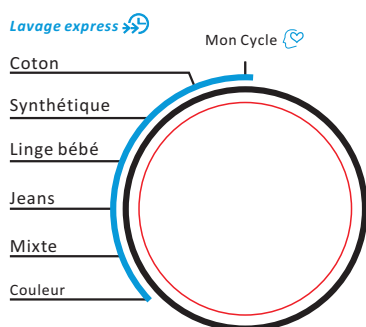

## TW 814 EU

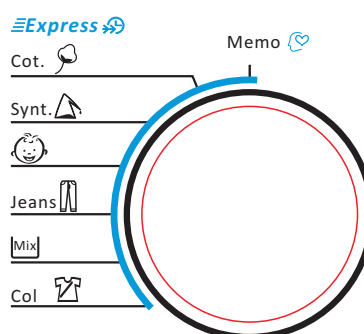

### Prélavage

Appuyez sur Prélavage pour sélectionner cette fonction. Le lave-linge procédera à un lavage supplémentaire avant le lavage principal.

L'indicateur lumineux s'allumera.

### Rinçage plus

Appuyez sur Rinçage plus pour sélectionner cette fonction. Le lave-linge procédera à un rinçage supplémentaire.

L'indicateur lumineux s'allumera.

## Verrouillage sécurité enfants

Cette fonction est conçue pour empêcher les enfants d'utiliser le lave-linge.

Pour activer cette fonction :

Appuyez et simultanément les boutons Rinçage plus et Prélavage et maintenez-les enfoncés durant environ 3 secondes jusqu'à ce que l'indicateur  s'allume sur l'affichage. Cette fonction ne peut être activée que lorsque la machine est en marche.

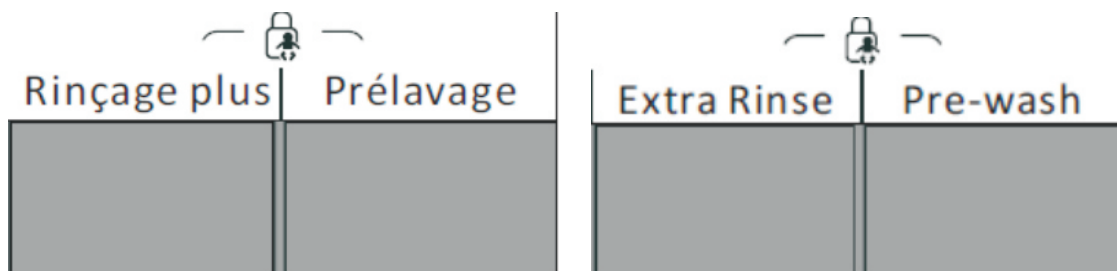

















Lorsque le verrouillage sécurité enfants est activé, aucun bouton ne fonctionnera sauf le bouton Marche/Arrêt .





Pour désactiver cette fonction :

Appuyez simultanément sur les boutons Rinçage plus et Prélavage et maintenez-les enfoncés durant environ 3 secondes jusqu'à ce que l'indicateur  s'éteigne. Cette fonction sera également désactivée lorsque le lave-linge sera éteint.

## Tableau des programmes

Remarque: Les paramètres de ce tableau ne sont donnés qu'à titre indicatif.

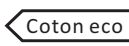
Programme	Charge max (kg)	Compartment à lessive			Température par défaut / Température maximale (°C)	Durée de fonctionnement par défaut (Heure: Minute)	Vitesse d'essorage par défaut (rpm)
		I	II				
Coton / Cot. 	8	<input type="radio"/>	<input checked="" type="radio"/>	<input type="radio"/>	40 / 90	2:40	800
Synthétique / Synt. 	4	<input type="radio"/>	<input checked="" type="radio"/>	<input type="radio"/>	40 / 60	1:40	800
Linge bébé / 	8	<input type="radio"/>	<input checked="" type="radio"/>	<input type="radio"/>	30 / 40	1:20	800
Jeans / Jeans 	8	<input type="radio"/>	<input checked="" type="radio"/>	<input type="radio"/>	60 / 90	1:45	800
Mixte / 	8	<input type="radio"/>	<input checked="" type="radio"/>	<input type="radio"/>	40 / 90	1:13	800
Couleur / Col 	4	<input checked="" type="radio"/>	<input checked="" type="radio"/>	<input type="radio"/>	Froid/ 30	1:10	1000
Vidange / 	-	<input checked="" type="radio"/>	<input checked="" type="radio"/>	<input checked="" type="radio"/>	NA	0:01	-
 Essorage / 	8	<input checked="" type="radio"/>	<input checked="" type="radio"/>	<input checked="" type="radio"/>	NA	0:12	1000
Rinçage + Essorage /  + 	8	<input checked="" type="radio"/>	<input checked="" type="radio"/>	<input type="radio"/>	NA	0:20	1000
 Laine / 	2	<input checked="" type="radio"/>	<input checked="" type="radio"/>	<input type="radio"/>	40 / 40	1:07	600
 Délicat /  Delic.	2.5	<input checked="" type="radio"/>	<input checked="" type="radio"/>	<input type="radio"/>	30 / 30	0:50	600

Rapide 15 min / 	2	×	●	○	Froid / 40	0:15	800
Sport	4	○	●	○	40 / 60	0:45	1200
 Lavage Main / 	2	○	●	○	Froid / 30	1:00	600
 / 	8	×	●	○	60 / 60	2:45	1400



○ - Optionnel    ● - Oui    × - Non

Programme de test énergétique : Coton ECO 60°C/40°C, vitesse d'essorage: 1400



Programme de lavage	Type de linge
Coton	Draps de lit, housses de couette, taies d'oreiller, robes, sous-vêtements, etc.
Synthétique	Chemises, manteaux, rideaux, textiles en dentelle ou autres mélanges similaires.
Linge bébé	Vêtements de bébé
Jeans	Jeans
Mixte	Mélange de vêtements synthétiques et en coton
Couleur	Vêtements aux couleurs vives
Laine	Seuls les lainages lavables à la machine
Délicat	Articles délicats comme la soie
Rapide	Vêtements légèrement sales
Sport	Tissus de sport synthétiques
Lavage Main	Vêtements délicats légèrement sales en cachemire ou en soie
Coton ECO	Draps de lit, housses de couette, taies d'oreiller, robes, sous-vêtements, etc.

Température	Type de linge
90°C	Articles très sales, en pur coton blanc ou en lin (ex : nappes, serviettes, draps de lit).
60°C	Articles modérément sales, en lin coloré ou en coton et articles synthétiques déteignant légèrement (ex : chemises, pyjamas). Articles peu sales, en pur lin blanc (ex : sous-vêtements).
40°C, 30°C, 20°C, Eau froide	Articles normalement sales, incluant les tissus synthétiques et la laine

## Modifier un programme, la température et la vitesse d'essorage pendant le fonctionnement

1. Appuyez sur  pour éteindre la machine et appuyez de nouveau sur  pour la remettre en marche.
2. Tournez le bouton de sélection du programme pour sélectionner un nouveau programme.
3. Appuyez plusieurs fois sur TEMP.°C pour sélectionner la température désirée.
4. Appuyez plusieurs fois sur Essorage/Mémorisation pour sélectionner la vitesse d'essorage désirée.
5. Appuyez sur  Départ/Pause pour démarrer le lavage.

### Ajouter du linge

Si vous voulez ajouter des articles supplémentaires une fois que le programme a démarré, appuyez sur le bouton  **Départ/Pause** et maintenez-le enfoncé durant environ 3 secondes. L'indicateur lumineux  clignotera quelque temps puis s'éteindra.

N'ouvrez pas la porte avant que l'indicateur lumineux du verrouillage de porte  ne s'éteigne.





















### Détection anti-mousse

Lorsque la quantité de détergent est trop importante, un excès de mousse va se former, ce qui peut affecter le résultat du lavage et du rinçage. Grâce à cette fonction, la machine élimine automatiquement l'excédent de mousse chaque fois qu'elle le détecte. Elle vous rappelle également d'utiliser moins de détergent lors du prochain cycle de lavage.

### Conseils et recommandations

**Triez votre linge** selon les caractéristiques suivantes :

- Type de symbole sur l'étiquette: Triez le linge en séparant les vêtements en coton, en fibres mélangées, en fibres synthétiques, en soie, en laine et en rayonne.
- Couleur: Séparez les blancs des couleurs. Lavez les vêtements de couleur neufs séparément.
- Taille: Mélangez des articles de tailles différentes dans la même charge afin d'optimiser la performance de lavage.
- Sensibilité : Lavez les articles délicats séparément. Vérifiez les étiquettes sur les articles que vous lavez ou reportez-vous au tableau ci-dessous.

Symbole graphique	Illustration	Symbole graphique	Illustration
	Laver à la main		Ne pas laver en machine
	Lavage (y compris lavage en machine et lavage à la main)		Ne pas laver
	Nettoyage à sec		Ne pas nettoyer à sec
	Nettoyage à sec à chaud		Ne pas tordre
	Eau de Javel		Ne pas utiliser d'eau de javel
	Séchage au sèche-linge		Ne pas sécher dans un sèche-linge
	Repassage		Ne pas repasser
	Repassage à la vapeur		Repasser avec un chiffon
	Température moyenne et température maximale de 150 C°		Sécher après lavage
	Séchage à l'air		Faire sécher à l'ombre



-**Videz les poches** (clés, pièces, etc.) et enlevez les objets décoratifs durs (par exemple les broches).

**-Sécurisez les fermetures**

Fermez les fermetures éclair et fixez les boutons ou les crochets; les ceintures lâches et les rubans doivent être attachés.

Placez les petits articles tels que les chaussettes, ceintures, etc. dans un sac de lavage.

-Le fait de laver un seul article volumineux et lourd (comme une serviette de bain, un jean, un blouson rembourré etc.) peut déséquilibrer le linge dans le tambour. Par conséquent, il est recommandé d'ajouter un ou deux vêtements à laver avec cet article afin que l'évacuation de l'eau puisse se faire normalement.

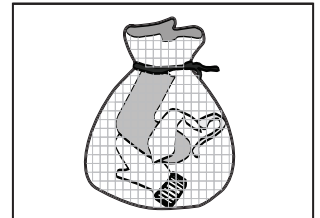

**-Les articles pour bébés (vêtements de bébé, serviettes et mouchoirs) doivent être lavés séparément.**

S'ils sont lavés avec les vêtements des adultes, ils peuvent être infectés. La durée de rinçage sera augmentée afin d'assurer un lavage et un rinçage ne laissant aucun résidu de lessive.

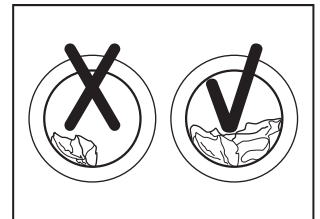

**-Les articles très salissants (chaussettes blanches, cols, manches, etc.) doivent être lavés à la main avant d'être lavés en machine pour un meilleur résultat final.**

-Les vêtements qui peluchent facilement doivent être lavés séparément; sinon les autres articles pourront être couverts de particules de poussière et de peluches. De préférence, les vêtements noirs et les vêtements de coton doivent être lavés séparément.

**-Ne lavez pas les matériaux imperméables (costumes de ski, nappes en toile cirée, imperméables, parapluies, couvertures de voiture, sacs de couchage, etc.).**

Il est recommandé de ne pas laver les tissus qui s'imprègnent difficilement d'eau (tels que des coussins et des vêtements imperméables) dans le lave-linge. Pendant le rinçage et l'évacuation, de fortes vibrations et des projections d'eau pourraient se produire et les articles risqueraient d'être endommagés.

**-Conseils de choix de lessive**

Le type de lessive que vous devez utiliser est basé sur le type de tissu (coton, synthétique, articles délicats, laine), la couleur, la température de lavage, le degré et le type de salissure. Veuillez utiliser de la lessive à faible production de mousse.

**REMARQUE : N'ajoutez pas plus de détergent que nécessaire. Veuillez suivre les recommandations d'utilisation fournies sur l'emballage de la lessive.**

Suivez les recommandations du fabricant de la lessive concernant le poids du linge, le degré de salissure et la dureté de l'eau de votre région. Si vous ne connaissez pas le degré de dureté de votre eau, demandez à votre fournisseur d'eau local.

**REMARQUE: Gardez les lessives et les additifs dans un endroit sûr et sec, hors de portée des enfants.**

## NETTOYAGE ET ENTRETIEN

Assurez-vous que l'appareil est débranché de la prise d'alimentation.

### Nettoyage des surfaces externes

Nettoyez les surfaces du lave-linge avec un chiffon doux imbibé de savon liquide. N'utilisez pas de produits chimiques corrosifs ou de solvants organiques.

### Nettoyage du tambour

La rouille laissée à l'intérieur du tambour par les articles métalliques doit être nettoyée immédiatement avec des détergents sans chlore. N'utilisez jamais de laine d'acier.

### Réparation d'un lave-linge gelé

Si la température descend en dessous de zéro et que votre lave-linge est gelé:

1. Débranchez le câble d'alimentation de la prise murale.
2. Versez de l'eau chaude sur le robinet pour assouplir le tuyau d'alimentation en eau.
3. Retirez le tuyau d'arrivée d'eau et faites-le tremper dans de l'eau chaude.
4. Versez de l'eau chaude dans le tambour et attendez 10 minutes.
5. Rebranchez le tuyau d'arrivée au robinet et vérifiez si l'alimentation en eau et le tuyau de vidange sont opérationnels.

### REMARQUE :

Une fois le problème résolu, faites attention à toujours faire fonctionner le lave-linge dans une pièce dont la température ambiante est supérieure à 0°C.

## Nettoyage du tiroir à lessive

1. Appuyez sur le levier de déverrouillage situé à l'intérieur du tiroir à lessive et sortez le tiroir.

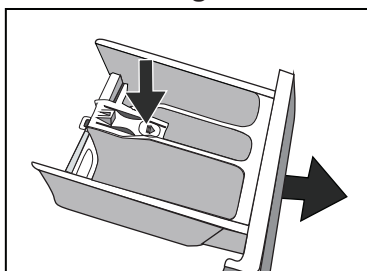

2.1. Retirez le couvercle du compartiment.

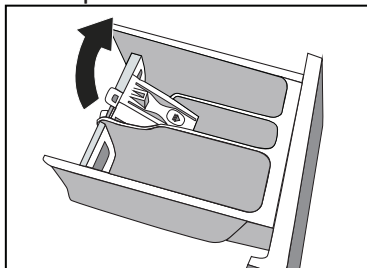

3. Nettoyez toutes les pièces et l'intérieur du tiroir sous l'eau courante.

4. Remettez le couvercle en le poussant fermement en place.

5. Remplacez le tiroir en position.

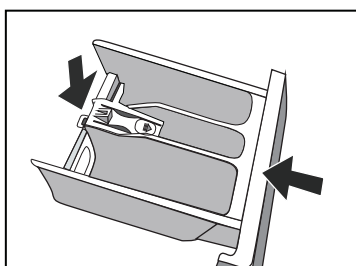

## Nettoyage du tuyau d'arrivée d'eau et du filtre

Le filtre d'arrivée d'eau doit être nettoyé régulièrement afin d'éviter que l'arrivée d'eau ne soit obstruée par des saletés.

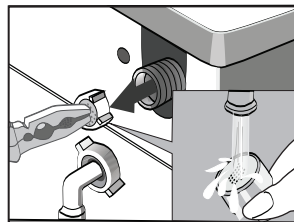
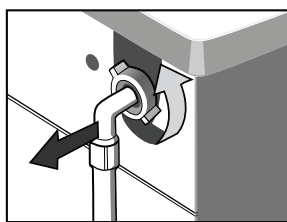
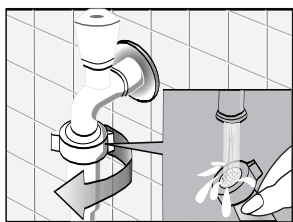

## Nettoyage de la pompe de vidange

Vidangez l'eau hors de la machine, puis nettoyez la pompe de vidange.

Veuillez régulièrement inspecter et nettoyer la pompe de vidange.

1. Ouvrez le couvercle de la pompe de vidange en tirant la languette située sur le dessus du couvercle.

2. Tournez le capuchon dans le sens contraire des aiguilles d'une montre et retirez-le.

3. Retirez tous les objets étrangers et peluches accumulés à l'intérieur du boîtier de la pompe.

4. Remplacez le capuchon et le couvercle de la pompe.

Ne retirez jamais le couvercle de la pompe pendant un cycle de lavage. Lorsque vous remplacez le couvercle de la pompe, assurez-vous de le serrer correctement de manière à empêcher les fuites.

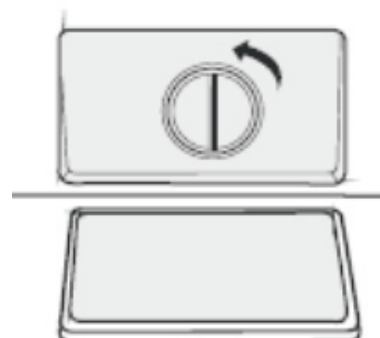

## GUIDE DE DÉPANNAGE

Problèmes	Causes possibles	Solutions possibles
<b>L'appareil ne démarre pas.</b>	La porte est mal fermée.	Fermez-la correctement.
	L'appareil est mal branché.	Vérifiez le branchement sur la prise.
	Coupure de courant	Vérifiez l'alimentation électrique
	Le lave-linge n'a pas été mis en marche	Mettez le lave-linge en marche
<b>La porte ne s'ouvre pas.</b>	Le système de protection est activé	Débranchez le lave-linge de la prise murale.
<b>Il y a des résidus de lessive dans le tiroir à lessive après la fin du programme.</b>	La lessive utilisée n'est pas un produit à faible production de mousse	Vérifiez si la lessive est appropriée
	Quantité excessive de lessive	Utilisez moins de lessive
<b>Le lave-linge vibre ou est trop bruyant.</b>	Tous les boulons de transport n'ont pas été enlevés	Retirez tous les boulons de transport
	Le lave-linge n'est pas d'aplomb ou repose sur une surface irrégulière.	Assurez-vous que le lave-linge est d'aplomb et repose sur une surface plane.
	La charge de linge dans la machine est supérieure à la capacité maximale.	Réduisez la quantité de linge dans le tambour.
<b>Le lave-linge ne vidange pas et/ou n'essore pas.</b>	Le tuyau de vidange est bloqué.	Débloquez le tuyau de vidange.
	Le filtre est obstrué.	Débloquez le filtre.
	L'extrémité du tuyau de vidange est placée à une hauteur supérieure à 100 cm au-dessus du sol.	Assurez-vous que l'extrémité du tuyau de vidange soit placée à une hauteur inférieure à 100 cm au-dessus du sol
	Le linge est mal équilibré dans la machine.	Ajoutez des vêtements ou faites fonctionner de nouveau le programme d'essorage.
<b>Le résultat de lavage n'est pas satisfaisant</b>	Votre linge est trop sale pour le programme que vous avez sélectionné.	Sélectionnez un programme adapté.
	La quantité de lessive utilisée n'est pas appropriée.	Utilisez une quantité de détergent supérieure ou inférieure, selon les indications du fabricant.
	La charge de linge dans la machine est supérieure à la capacité maximale.	Ne dépassez pas la limite de capacité maximale de la machine.

## Messages d'erreur

Affichage	Cause	Solution
E10	Erreur d'arrivée d'eau	Ouvrez le robinet d'eau pour vérifier si le tuyau d'arrivée est écrasé ou plié; vérifiez si la valve d'arrivée est bloquée ou non; vérifiez si la pression d'eau est trop faible.
E21	Erreur de vidange	Assurez-vous que le tuyau de vidange n'est pas tordu ou bloqué. Assurez-vous que le tuyau de vidange est correctement installé. Nettoyez la pompe de vidange.
E30	La porte n'est pas fermée	Fermez correctement la porte

Si l'erreur persiste, veuillez contacter un réparateur professionnel.

## SPÉCIFICATIONS TECHNIQUES

Voici la fiche technique du lave-linge domestique conformément à la réglementation de l'Union Européenne n° 1015/2010.

Marque	Thomson
Type/description	TW 814,TW 814 EU
Capacité	8 kg
Vitesse d'essorage	1400 rpm
Classe d'efficacité énergétique ①	A <sup>+++</sup>
Consommation d'énergie annuelle ②	196 kWh/an
Consommation de puissance en mode d'arrêt	0,5 W
Consommation d'eau annuelle ③	11000L/an
Classe d'efficacité de séchage ④	B
Cycle de lavage standard ⑤	Coton ECO
Consommation d'énergie du programme standard à 60°C à pleine charge	0,97 kWh/cycle
Consommation d'énergie du programme standard à 60°C à charge partielle	0,98 kWh/cycle
Consommation d'énergie du programme standard à 40°C à charge partielle	0,66 kWh/cycle
Durée du programme standard à 60°C à pleine charge	165 min
Durée du programme standard à 60°C à charge partielle	165 min
Durée du programme standard à 40°C à charge partielle	167 min

Consommation d'eau du programme standard à 60°C à pleine charge	54L/cycle
Consommation d'eau du programme standard à 60°C à charge partielle	45L/cycle
Consommation d'eau du programme standard à 40°C à charge partielle	45L/cycle
Taux d'humidité résiduelle du programme standard à 60°C à pleine charge	50%
Taux d'humidité résiduelle du programme standard à 60°C à charge partielle	55%
Taux d'humidité résiduelle du programme standard à 40°C à charge partielle	55%
Niveau sonore du lavage	59dB (A)
Niveau sonore d'essorage	78dB (A)
Montage	Pose libre
Hauteur	850 mm
Largeur	595 mm
Profondeur	470 mm
Consommation électrique	2000W
Tension/fréquence nominale	220-240V~/ 50Hz
Pression d'eau	0,05-1 MPa

**REMARQUE :**

- ① A<sup>+++</sup> (efficacité maximale) à D (efficacité minimale)
- ② Consommation d'énergie de 196 kWh par an, sur la base de 220 cycles de séchage du programme standard à 60°C et 40°C à pleine charge et partielle, et la consommation des modes à faible puissance. La consommation réelle d'énergie dépend des conditions d'utilisation de l'appareil.
- ③ Consommation d'eau de 11000 litres par an sur la base de 220 cycles de lavage du programme standard à 60°C et 40°C à pleine charge et partielle. La consommation réelle d'eau dépend des conditions d'utilisation de l'appareil.
- ④ Efficacité d'essorage de classe C sur une échelle de G (peu efficace) à A (le plus efficace)
- ⑤ Les programmes de coton ECO standard à 60 °C et 40 °C sont les programmes de lavage standard. Ces programmes sont adaptés pour nettoyer du linge en coton normalement sale et ils sont les programmes les plus efficaces en termes de consommation énergétique et d'eau pour le lavage de ce type de linge en coton. La température réelle de l'eau peut être différente de la température déclarée du cycle.

Veillez choisir le type de lessive approprié pour les différentes températures de lavage afin d'obtenir la meilleure performance de lavage avec moins d'eau et de consommation d'énergie.

Thomson est une marque déposée de Technicolor.

En raison des mises au point et améliorations constamment apportées à nos produits, de petites incohérences peuvent apparaître dans le mode d'emploi. Veuillez nous excuser pour la gêne occasionnée.