

# SAMSUNG

# SMARTWATCH

# SM-R820NZKAXEF

## MANUEL D'UTILISATION

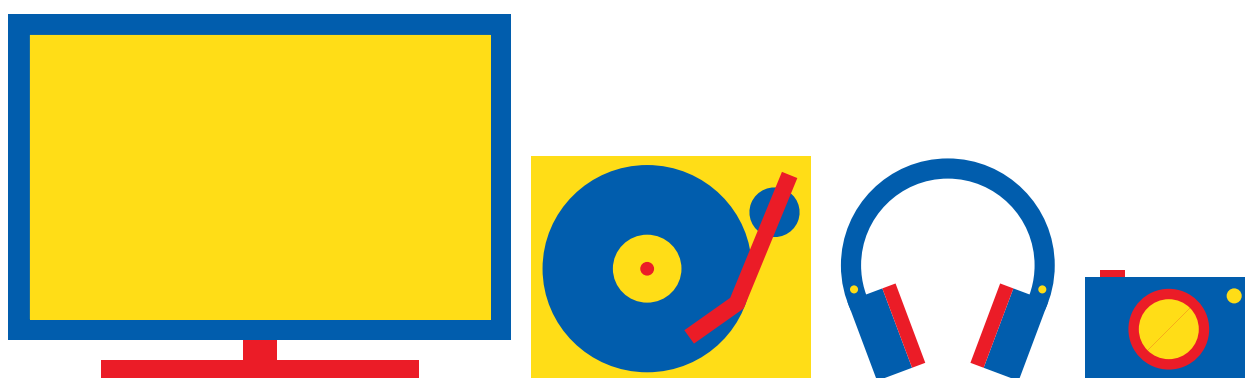

Besoin d'aide ? Rendez-vous sur [www.communaute.darty.com](http://www.communaute.darty.com)

**SAMSUNG**

# MODE D'EMPLOI

SM-R820  
SM-R825F  
SM-R830  
SM-R835F

# Table des matières

## Démarrage

### 5 À propos de la Galaxy Watch Active2

### 5 À lire avant utilisation

### 10 Présentation de l'appareil

10 Contenu du coffret

11 Galaxy Watch Active2

13 Chargeur sans fil

### 14 Batterie

14 Charger la batterie

16 Chargement sans fil

17 Charger la batterie avec Wireless PowerShare

19 Mode Économie d'énergie

### 19 Porter la Galaxy Watch Active2

19 Mettre la Galaxy Watch Active2 au poignet

20 Conseils et précautions à propos du bracelet

21 Connecter ou remplacer le bracelet

### 23 Allumer et éteindre la Galaxy Watch Active2

### 24 Connecter la Galaxy Watch Active2 à un appareil mobile

24 Installer l'application Galaxy Wearable

24 Connecter la Galaxy Watch Active2 à un appareil mobile via Bluetooth

26 Connexion à distance

### 27 Utiliser la Galaxy Watch Active2 sans appareil mobile

### 28 Commander l'écran

28 Cadran

30 Écran tactile

33 Disposer les éléments à l'écran

34 Allumer et éteindre l'écran

34 Passer d'un écran à l'autre

36 Écran de verrouillage

### 36 Horloge

36 Écran Horloge

37 Modifier l'écran Horloge

38 Activer la fonction Montre toujours allumée

38 Mode Montre seulement

### 39 Notifications

39 Volet des raccourcis

40 Afficher les notifications entrantes

41 Sélectionner des applications pour la réception des notifications

### 41 Volet d'accès rapide

### 48 Saisir du texte

48 Introduction

49 Utiliser la saisie vocale

50 Utiliser des émoticônes

50 Utiliser le mode de saisie manuscrite ou le clavier

51 Changer de mode de saisie

## Applications et fonctions

- 52 Messages**
- 54 Téléphone**
  - 54 Introduction
  - 54 Recevoir des appels
  - 56 Passer des appels
  - 56 Options en cours d'appel
- 57 Contacts**
- 59 Samsung Pay**
- 60 Samsung Health**
  - 60 Introduction
  - 63 Activité quotidienne
  - 64 Pas
  - 66 Étages
  - 67 Exercice
  - 74 Calories
  - 74 Sommeil
  - 76 Cardio
  - 78 Stress
  - 80 Alim.
  - 81 Gestion du poids
  - 82 Eau
  - 83 Caféine
  - 84 Partage
  - 85 Paramètres
  - 85 Informations complémentaires
- 86 GPS**
- 87 Musique**
  - 87 Introduction
  - 87 Écouter de la musique
  - 87 Importer de la musique
  - 88 Écouter de la musique avec la Galaxy Watch Active2
  - 88 Écouter de la musique avec votre appareil mobile
- 88 Écouter de la musique sans se connecter à un appareil mobile
- 89 Reminder**
- 90 Calendrier**
- 91 Bixby**
  - 91 Introduction
  - 91 Démarrer Bixby
- 91 Météo**
- 92 Alarme**
- 93 Horloge mondiale**
- 94 Minuteur**
- 94 Chronomètre**
- 95 Galerie**
  - 95 Importer et exporter des images
  - 96 Afficher des images
  - 96 Supprimer des images
- 97 Rech. mon tél.**
- 97 Rechercher ma montre**
- 98 Messages SOS**
- 100 E-mail**
- 100 Galaxy Store**
- 101 Paramètres**
  - 101 Introduction
  - 101 Cadrons
  - 102 Son et vibreur
  - 103 Affichage
  - 103 Avancés
  - 105 Connexions
  - 110 Applications
  - 111 Sécurité
  - 112 Compte (Compte et sauvegarde)

- 113 Accessibilité
- 113 Général
- 115 Batterie
- 115 À propos de la montre
- 116 Connexion au nouveau tél.
- 116 Connexion au téléphone

## Galaxy Wearable

### 117 Introduction

### 119 Accueil

- 119 Introduction
- 119 Paiement
- 119 Notifications
- 120 Applications
- 121 Widgets
- 121 Son et vibreur
- 122 Affichage
- 123 Avancés
- 124 Ajout de contenu à votre montre
- 124 Envoi de demandes SOS
- 125 Rechercher ma montre
- 125 Réseaux mobiles
- 126 Général
- 126 Accessibilité
- 126 Samsung Pay
- 127 Compte et sauvegarde
- 129 Synchro. paramètres téléphone
- 129 Mise à jour logicielle montre
- 129 Astuces et manuel utilisateur
- 130 À propos de la montre

### 131 Cadrans

### 132 Découvrir

## Utiliser la Galaxy Watch Active2

### 133 Introduction

### 133 Bénéficier d'un coach personnel pour votre santé

- 133 Atteindre votre objectif d'activités quotidiennes
- 134 Gérer votre stress et la qualité de votre sommeil
- 134 Expérimenter des exercices améliorés

### 135 Utiliser un organisateur de tâches intelligent

- 135 Vérifier les informations du jour
- 135 Gérer mon quotidien
- 137 Utiliser une double horloge à l'étranger
- 137 Enregistrer facilement un rappel

## Annexe

### 138 Dépannage

### 142 Retirer la batterie

# Démarrage

## À propos de la Galaxy Watch Active2



La Galaxy Watch Active2 est une montre intelligente capable d'analyser vos exercices physiques et de gérer votre santé, tout en vous permettant d'utiliser un grand nombre d'applications pratiques pour passer des appels et écouter de la musique. Vous pouvez facilement naviguer entre les différentes fonctions en balayant le cadran, lancer une fonction en appuyant simplement sur l'écran et également changer de cadran de montre pour l'adapter à votre goût.

Connectez votre Galaxy Watch Active2 à votre appareil mobile pour enrichir votre expérience, ou utilisez la Galaxy Watch Active2 seule, sans la connecter à un appareil mobile.

## À lire avant utilisation

Veillez lire attentivement ce mode d'emploi, afin de pouvoir utiliser l'appareil correctement et en toute sécurité.

- Les descriptions sont basées sur les paramètres par défaut de votre appareil.
- En fonction de votre zone géographique, de votre opérateur, des caractéristiques du modèle ou de la version logicielle, certains contenus peuvent différer par rapport à votre appareil.
- Les contenus de qualité élevée nécessitant une forte utilisation du processeur et de la mémoire vive peuvent avoir une incidence sur les performances générales de l'appareil. Les applications en rapport avec ces contenus peuvent ne pas fonctionner correctement selon les caractéristiques de l'appareil et les conditions d'utilisation.
- Samsung ne peut être tenu responsable des problèmes de performance relatifs aux applications fournies par des prestataires autres que Samsung.
- Samsung ne peut être tenu responsable des problèmes de performance ou des incompatibilités découlant de la modification des paramètres de registre par l'utilisateur. Toute tentative de personnalisation du système d'exploitation peut entraîner des problèmes de fonctionnement de la Galaxy Watch Active2 ou de ses applications.
- Les logiciels, sons, fonds d'écran, images, ainsi que les autres contenus multimédia fournis avec cette Galaxy Watch Active2 sont concédés sous licence et leur usage est soumis à une utilisation limitée. L'extraction et l'utilisation de ces éléments à des fins commerciales ou autres constituent une infraction au regard des lois sur les droits d'auteur. Les utilisateurs sont entièrement responsables de toute utilisation illégale d'un contenu multimédia.

- Les services de données tels que l'envoi ou la réception de messages, le téléchargement ou le chargement de données, la synchronisation automatique ou l'utilisation de services de localisation peuvent occasionner des frais supplémentaires, en fonction de l'offre à laquelle vous avez souscrit dans le cadre de votre forfait. Pour les transferts de données volumineux, il est recommandé d'utiliser la fonction Wi-Fi.
- Les applications fournies par défaut avec la Galaxy Watch Active2 peuvent être modifiées ou ne plus être disponibles, et ce, sans préavis. Si vous avez des questions à propos d'une application fournie avec la Galaxy Watch Active2, contactez un centre de service après-vente Samsung. Pour les applications installées par l'utilisateur, contactez les opérateurs.
- Toute modification du système d'exploitation de la Galaxy Watch Active2 ou installation de logiciels non officiels peut entraîner des dysfonctionnements de la Galaxy Watch Active2 et corrompre vos données. Ces actions constituent des violations de l'accord de licence Samsung et annuleront votre garantie.
- Suivant le fabricant et le modèle de l'appareil mobile que vous connectez à la Galaxy Watch Active2, il est possible que certaines fonctions ne soient pas conformes à la description qu'en fait ce mode d'emploi.
- L'écran tactile est parfaitement visible, même en plein soleil, en ajustant automatiquement la plage de contraste en fonction de l'environnement. En raison de la nature de la Galaxy Watch Active2, l'affichage d'images fixes pendant des périodes prolongées peut entraîner l'apparition d'images rémanentes ou d'images fantômes.
  - Il est recommandé de ne pas utiliser d'images fixes sur tout ou partie de l'écran tactile pendant des périodes prolongées et d'éteindre l'écran tactile lorsque la Galaxy Watch Active2 n'est pas utilisée.
  - Réglez l'écran tactile afin qu'il s'éteigne lorsque vous ne vous l'utilisez pas. Appuyez sur  (**Paramètres**) depuis la liste des applications de la Galaxy Watch Active2, appuyez sur **Affichage** → **Veille de l'écran**, puis sélectionnez un délai de mise en veille à la fin duquel l'écran tactile s'éteint.
  - Pour que la luminosité de l'écran tactile soit ajustée automatiquement en fonction de votre environnement, appuyez sur  (**Paramètres**) depuis la liste des applications de la Galaxy Watch Active2, appuyez sur **Affichage** → **Faible luminosité auto.**, puis appuyez sur le curseur afin d'activer la fonction.
- Selon votre zone géographique ou votre modèle, certains appareils doivent obligatoirement recevoir l'approbation de la FCC (Federal Communications Commission).

Si votre appareil est approuvé par la FCC, vous pouvez afficher l'identifiant FCC de la Galaxy Watch Active2. Pour afficher les l'ID FCC, appuyez sur  (**Paramètres**) sur la liste des applications de la Galaxy Watch Active2, puis sur **À propos de la montre** → **Appareil**. Si votre appareil n'a pas d'identité FCC, cela signifie que sa vente n'a pas été autorisée aux États-Unis ou sur ses territoires et ne peut être apporté aux États-Unis que pour l'usage personnel de son propriétaire.

## Conserver la résistance de l'appareil à l'eau et à la poussière

Votre appareil est résistant à l'eau et à la poussière. Pour conserver la résistance de l'appareil à l'eau et à la poussière, suivez les conseils présentés ci-dessous. Leur non-respect peut endommager l'appareil.

- N'exposez pas l'appareil à de l'eau dont la pression serait importante. Ne soumettez pas l'appareil à une pression d'eau soudaine comme lors d'une plongée.
- N'utilisez pas l'appareil lorsque vous plongez dans l'eau, lorsque vous pratiquez un sport aquatique ou nagez en eaux vives. Il est conçu pour une utilisation dans des conditions de natation normales, comme en piscine ou au bord d'une plage.
- Si vos mains sont humides, séchez-les soigneusement avant de manipuler l'appareil.
- Si l'appareil est exposé à de l'eau douce, séchez-le soigneusement avec un chiffon propre et doux. Si l'appareil est exposé à un autre liquide, tel que de l'eau de mer salée, de l'eau de piscine, de l'eau savonneuse, de l'huile, du parfum, un nettoie-main sans eau ou un produit chimique, comme un cosmétique, rincez-le immédiatement à l'eau douce et séchez-le soigneusement avec un chiffon propre et doux. Si vous ne respectez pas ces instructions, les performances et l'apparence de l'appareil peuvent en être affectées.
- Ne démontez pas votre appareil. L'étanchéité de l'appareil à l'eau et à la poussière risque d'être altérée.
- N'exposez pas votre appareil à un changement brusque de température ambiante ou de l'eau.
- Ne séchez pas votre appareil à l'aide d'un dispositif de chauffage, par exemple un sèche-cheveux.
- L'étanchéité de l'appareil à l'eau risque d'être altérée dans un sauna.
- **Si l'appareil a été immergé dans l'eau ou si le microphone ou le haut-parleur est mouillé**, il est possible que le son ne soit pas clair pendant un appel.
- Certaines autres fonctions comme l'écran tactile peuvent ne pas fonctionner correctement si **l'appareil est utilisé immergé dans l'eau**.
- **Votre appareil a été testé dans un environnement contrôlé et certifié résistant à l'eau et à la poussière dans des situations et des conditions spécifiques (Il répond aux exigences de résistance à l'eau dans une eau de 50 m de profondeur comme décrit par la norme internationale ISO 22810:2010 et votre appareil peut être utilisé dans les eaux peu profondes. Il répond aux exigences de résistance à la poussière comme décrit dans la classification IEC 60529 IP6X.).**



## Précautions en cas de surchauffe

Si vous éprouvez un inconfort dû à une surchauffe lors de l'utilisation de l'appareil, cessez de l'utiliser immédiatement et retirez-le de votre poignet.

Pour éviter tout problème comme un dysfonctionnement de l'appareil, une sensation d'inconfort ou de gêne sur la peau ou un déchargement excessif de la batterie, un avertissement s'affiche sur l'appareil si celui-ci atteint une température spécifique. Lorsque l'avertissement initial s'affiche, les fonctions de l'appareil sont désactivées jusqu'à ce que l'appareil refroidisse et atteigne une température spécifique. Toutefois, la fonction d'appel d'urgence sera disponible sur le modèle LTE (4G).

Si la température de l'appareil continue d'augmenter, un second avertissement apparaît. Dans ce cas, l'appareil s'éteint. Attendez que l'appareil refroidisse et atteigne une température spécifique avant de l'utiliser. Toutefois, lorsque vous utilisez le modèle LTE (4G), la fonction appel d'urgence qui a été connectée auparavant reste active jusqu'à la fin de l'appel, même si le second avertissement apparaît.

## Nettoyer et entretenir la Galaxy Watch Active2

Respectez les conseils ci-dessous pour garantir le bon fonctionnement de la Galaxy Watch Active2 et lui conserver son apparence. Le non-respect de ces conseils peut endommager la Galaxy Watch Active2 et entraîner des irritations cutanées.



Le bracelet fourni dépend de votre zone géographique ou du modèle. Veillez à nettoyer et entretenir correctement votre bracelet.

- Éteignez la Galaxy Watch Active2 et retirez le bracelet avant de le nettoyer.
- Évitez d'exposer l'appareil à la poussière, la sueur, l'encre, l'huile et aux produits chimiques tels que des cosmétiques, vaporisateurs antibactériens, nettoyants pour les mains, détergents et insecticides. Les pièces externes et internes de la Galaxy Watch Active2 pourraient être endommagées ou des problèmes de performance risquent de survenir. Si votre Galaxy Watch Active2 a été exposée à l'une des substances mentionnées précédemment, utilisez un chiffon doux non pelucheux pour la nettoyer.
- N'utilisez pas de savon, d'agents nettoyants, de matériaux abrasifs et d'air comprimé pour nettoyer votre Galaxy Watch Active2, ni d'ondes à ultrasons ou de sources de chaleur externe. Ceci pourrait endommager la Galaxy Watch Active2. Les irritations cutanées peuvent être causées par des dépôts de savon, de désinfectant ou d'agent nettoyant laissés sur la Galaxy Watch Active2.
- Pour enlever les traces de crème solaire, de lotion ou d'huile, utilisez un détergent sans savon, puis rincez et séchez soigneusement la Galaxy Watch Active2.

- Nettoyez votre poignet et le bracelet de la montre après tout entraînement afin d'ôter les traces de transpiration. Nettoyez le bracelet en caoutchouc avec de l'eau douce, frottez-le avec de l'alcool à friction et séchez-la soigneusement.
- Pour enlever les taches et les traces d'autres matériaux, frottez le bracelet en caoutchouc avec une brosse à dents à poils souples humidifiée.
- Le bracelet en cuir n'est pas résistant à l'eau. Ne nagez pas et ne prenez pas de douches lorsque vous utilisez le bracelet en cuir.
- Le bracelet en cuir peut être taché par de l'huile ou des cosmétiques en raison des caractéristiques naturelles du cuir. Prenez soin de ne pas exposer le bracelet en cuir à ces produits.
- Évitez d'exposer le bracelet en cuir de la Galaxy Watch Active2 aux rayons directs du soleil, à des environnements chauds et humides ou à l'eau. La couleur et la forme du bracelet en cuir peuvent en être modifiées. Si le bracelet en cuir est humide, essuyez-le immédiatement à l'aide d'un chiffon doux non pelucheux et séchez-le dans un endroit bien ventilé et à l'ombre.
- Lorsque votre bracelet en cuir est taché, essuyez-le à l'aide d'un chiffon doux non pelucheux. Le cas échéant, vous pouvez humidifier un chiffon à l'eau douce.

### **Prenez toutes les précautions qui s'imposent si vous êtes allergique à des matériaux de la Galaxy Watch Active2.**

- Samsung a fait procéder à des tests sur les composants de la Galaxy Watch Active2 pouvant s'avérer nocifs par des autorités de certification internes et externes, y compris des tests de tous les matériaux en contact avec la peau, des tests de toxicité et des tests de port de la Galaxy Watch Active2.
- La Galaxy Watch Active2 contient du nickel. Prenez toutes les précautions qui s'imposent si votre peau est hypersensible ou si vous êtes allergique à l'un des composants de la Galaxy Watch Active2.
  - **Nickel** : la Galaxy Watch Active2 contient une faible quantité de nickel, en deçà de la valeur de référence limite établie par la réglementation REACH européenne. Vous ne pouvez pas être exposé au nickel contenu à l'intérieur de la Galaxy Watch Active2, et la Galaxy Watch Active2 a réussi les tests de certification internationaux correspondants. Toutefois, si vous êtes sensible au nickel, prenez toutes les précautions qui s'imposent quand vous utilisez la Galaxy Watch Active2.
- Seuls des matériaux respectant les normes de la Commission américaine pour la sécurité des produits de consommation (CPSC), les réglementations des pays membres de la Communauté européenne et les autres normes internationales ont été utilisés pour fabriquer la Galaxy Watch Active2.
- Pour en savoir plus sur la gestion des produits chimiques par Samsung, consultez le site Web Samsung (<https://www.samsung.com/uk/aboutsamsung/sustainability/environment/>).

## Icônes



**Avertissement** : situations susceptibles de vous blesser ou de blesser autrui



**Attention** : situations susceptibles d'endommager votre appareil ou d'autres équipements



**Information** : remarques, conseils d'utilisation ou informations complémentaires

## Présentation de l'appareil

### Contenu du coffret

Reportez-vous au guide de prise en main rapide pour connaître le contenu du coffret.



- Les éléments fournis avec la Galaxy Watch Active2, leurs images et les accessoires disponibles peuvent varier en fonction de votre zone géographique ou de votre opérateur.
- Les accessoires fournis ont été spécialement conçus pour votre Galaxy Watch Active2 et peuvent ne pas fonctionner avec d'autres appareils.
- L'aspect et les caractéristiques du produit peuvent faire l'objet de modifications sans préavis.
- Vous pouvez acheter d'autres accessoires auprès de votre revendeur Samsung. Avant tout achat, assurez-vous qu'ils sont compatibles avec votre Galaxy Watch Active2.
- À l'exception de la Galaxy Watch Active2, certains accessoires, peuvent ne pas présenter les mêmes garanties en termes de résistance à l'eau et à la poussière.
- Utilisez exclusivement des accessoires homologués par Samsung. L'utilisation d'accessoires non homologués peut entraîner des problèmes de performances, ainsi que des dysfonctionnements non couverts par la garantie.
- La disponibilité de l'ensemble des accessoires dépend entièrement des fabricants. Pour plus d'informations sur la disponibilité des accessoires, consultez le site Web Samsung.

## Galaxy Watch Active2

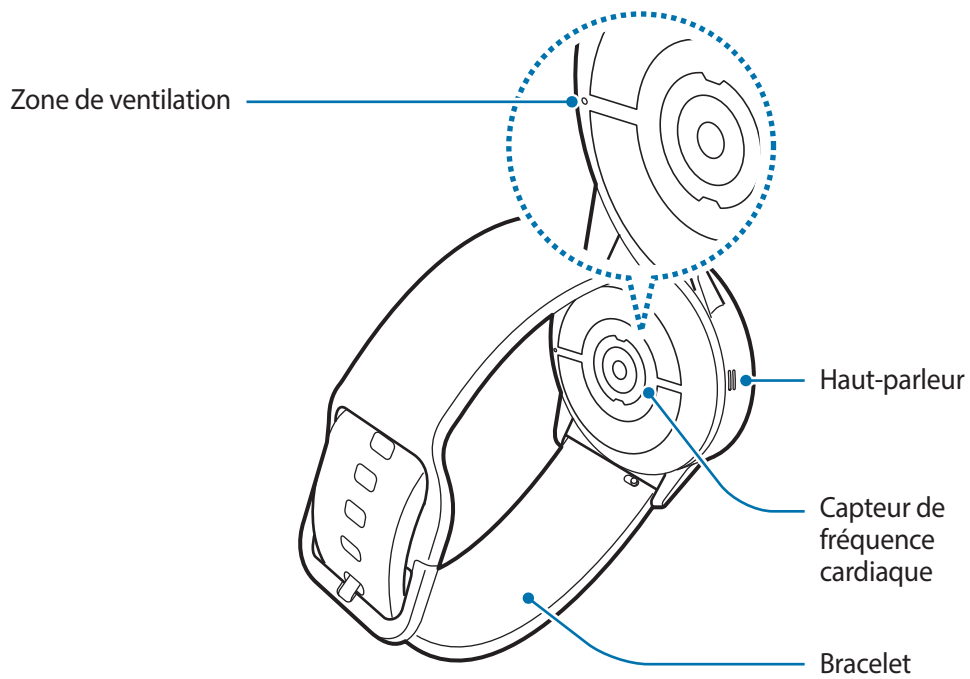
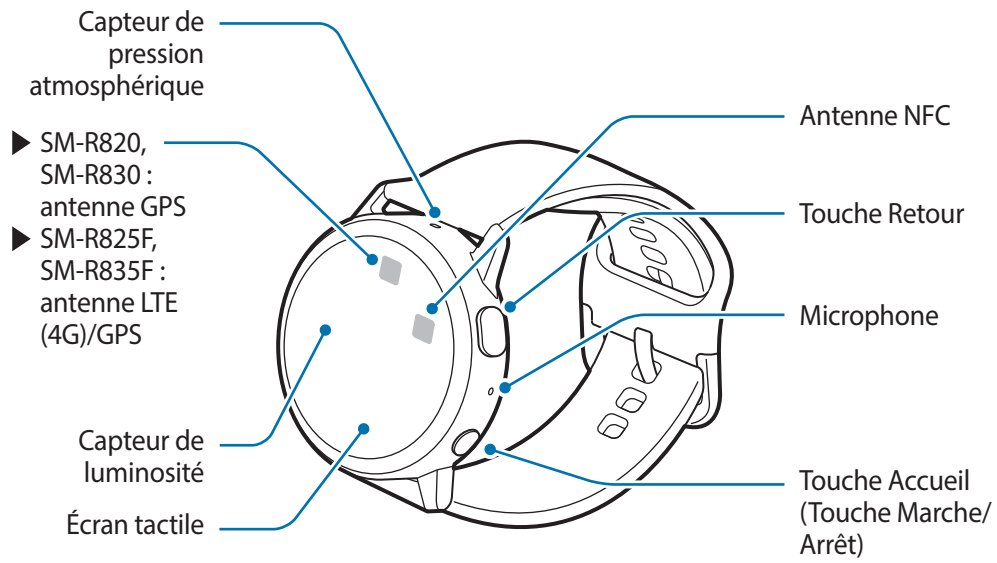



- Votre appareil comporte des aimants qui peuvent affecter les dispositifs médicaux tels que les stimulateurs cardiaques ou les défibrillateurs automatiques implantables. Si vous utilisez l'un de ces dispositifs médicaux, maintenez une distance de sécurité entre votre appareil et ces dispositifs, et consultez votre médecin avant d'utiliser votre appareil.
- Maintenez une distance de sécurité entre votre appareil et les objets affectés par des aimants. Les objets, tels que les cartes de crédit, les badges, les cartes d'embarquement, les cartes d'accès ou les cartes de stationnement, peuvent être endommagés ou désactivés par les aimants de l'appareil.





- Quand vous utilisez les haut-parleurs, comme lors de la lecture de fichiers multimédia ou au cours d'un appel, ne placez pas la Galaxy Watch Active2 trop près de vos oreilles.
- Assurez-vous de garder le bracelet propre. Tout contact avec de la poussière ou des colorants peut provoquer des taches sur le bracelet qui pourraient ne pas s'éliminer complètement.
- N'introduisez pas d'objets pointus dans le capteur de pression atmosphérique, la zone de ventilation, le haut-parleur ou le microphone. Cela risquerait d'altérer la résistance à l'eau et d'endommager les composants internes de la Galaxy Watch Active2.
- Si les éléments en verre ou en acrylique sont endommagés, l'utilisation de l'appareil peut entraîner des blessures corporelles. Utilisez l'appareil uniquement après réparation dans un centre de service après-vente Samsung.



- Des problèmes de connectivité et de déchargement de la batterie peuvent survenir dans les situations suivantes :
  - Si vous fixez des autocollants métalliques sur la zone de l'antenne de la Galaxy Watch Active2
  - Si vous recouvrez la zone de l'antenne de la Galaxy Watch Active2 avec vos mains ou tout autre objet lors de l'utilisation de certaines fonctions, comme les appels ou la connexion de données
- Ne recouvrez pas la zone du capteur de luminosité avec des accessoires d'écran tels qu'une protection d'écran ou des autocollants. Ceci risque de provoquer un dysfonctionnement du capteur.
- Lorsque vous parlez dans le microphone de la Galaxy Watch Active2, assurez-vous qu'il n'est pas obstrué.
- La zone de ventilation garantit que les pièces internes et les capteurs de la Galaxy Watch Active2 fonctionnent correctement lorsque vous utilisez la Galaxy Watch Active2 dans un environnement où la pression atmosphérique varie.

## Touches

Touche	Fonction
 <p><b>Accueil/ Marche/Arrêt</b></p>	<ul style="list-style-type: none"> <li>• Maintenir cette touche enfoncée pour allumer ou éteindre la Galaxy Watch Active2.</li> <li>• Appuyer sur cette touche pour allumer l'écran.</li> <li>• Maintenir cette touche enfoncée pendant 7 secondes pour redémarrer la Galaxy Watch Active2.</li> <li>• Appuyer sur cette touche pour ouvrir la liste des applications depuis l'écran Horloge.</li> <li>• Appuyer sur cette touche pour ouvrir l'écran Horloge depuis un autre écran.</li> </ul>
 <p><b>Retour</b></p>	<ul style="list-style-type: none"> <li>• Appuyer sur cette touche pour revenir à l'écran précédent.</li> </ul>

## Chargeur sans fil

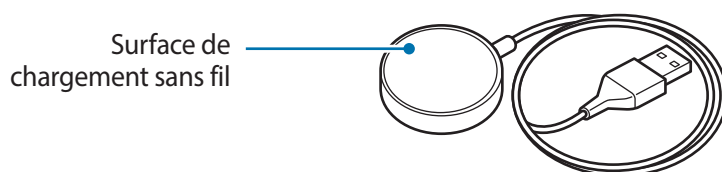

N'exposez pas la station de chargement sans fil à l'eau, car celle-ci n'a pas la même certification de résistance à l'eau et à la poussière que votre Galaxy Watch Active2.

## Batterie

### Charger la batterie

Chargez la batterie avant d'utiliser l'appareil pour la première fois ou lorsque vous ne l'avez pas utilisé depuis un certain temps.



Utilisez uniquement une batterie, un chargeur et un câble homologués par Samsung. L'utilisation d'une batterie, d'un chargeur et d'un câble incompatibles peut provoquer des blessures graves ou endommager votre Galaxy Watch Active2.



- Un branchement incorrect du chargeur peut sérieusement endommager l'appareil. Les dégâts résultant d'une mauvaise utilisation ne sont pas couverts par la garantie.
- Utilisez uniquement le chargeur sans fil fourni avec l'appareil. La Galaxy Watch Active2 ne peut pas être correctement rechargée avec un chargeur sans fil d'un autre fabricant.



- Pour économiser l'énergie, débranchez le chargeur lorsque vous ne l'utilisez pas. Le chargeur n'étant pas muni d'une touche Marche/Arrêt, vous devez le débrancher de la prise de courant pour couper l'alimentation. L'appareil doit rester à proximité de la prise en cours de chargement.
- Le socle de prise de courant doit être installé à proximité du matériel et doit être aisément accessible.

- 1 Connectez la station de chargement au chargeur et branchez l'autre extrémité du chargeur à une prise électrique.
- 2 Placez la Galaxy Watch Active2 sur la station de chargement sans fil en centrant le dos de votre Galaxy Watch Active2 sur la station de chargement sans fil.

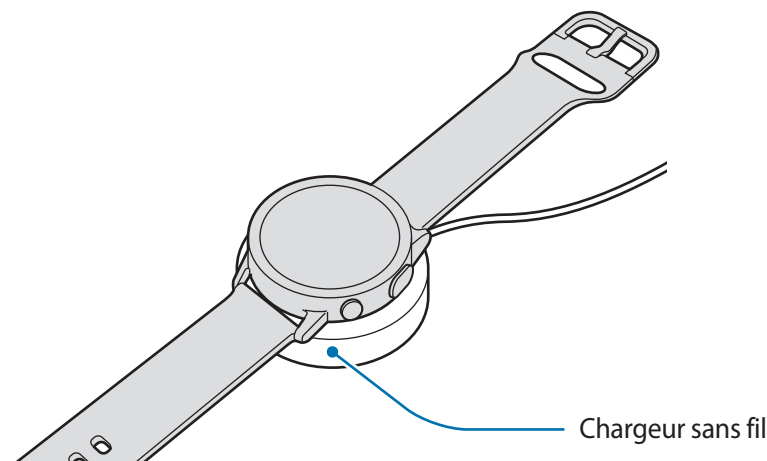

- 3 Après une recharge complète, déconnectez la Galaxy Watch Active2 de la station de chargement sans fil. Déconnectez d'abord la station de chargement sans fil du chargeur, puis débranchez le chargeur de la prise électrique.

### Vérifier le statut du chargement de la batterie

Appuyez sur n'importe quelle touche de la Galaxy Watch Active2 pour allumer l'écran alors que la montre se trouve sur la station de chargement sans fil.

Lors de la recharge de la batterie alors que la Galaxy Watch Active2 est allumée, appuyez sur n'importe quelle touche pour vérifier l'état de la charge sur l'écran.

### Conseils et précautions pour le chargement de la batterie

- En cas d'obstacles entre la Galaxy Watch Active2 et la station de chargement sans fil, la Galaxy Watch Active2 peut ne pas se charger correctement. Évitez tout contact de la Galaxy Watch Active2 et de la station de chargement sans fil avec de la sueur, des liquides ou de la poussière.
- Lorsque le niveau de charge est faible, l'icône de la batterie est vide.
- Si la batterie est complètement déchargée, vous ne pouvez pas allumer la Galaxy Watch Active2, même si le chargeur sans fil est connecté. Rechargez la batterie pendant quelques minutes avant d'allumer la Galaxy Watch Active2.
- Si vous utilisez plusieurs applications à la fois, la batterie se déchargera rapidement. Pour éviter toute perte d'alimentation lors d'un transfert de données, utilisez toujours ces applications lorsque la batterie est parfaitement chargée.
- Si vous utilisez une source d'alimentation autre que le chargeur, comme un ordinateur, la vitesse de chargement risque d'être ralentie.
- Si vous rechargez la Galaxy Watch Active2 en même temps que d'autres appareils avec un chargeur multiple, le chargement risque de prendre plus de temps.
- La Galaxy Watch Active2 peut être utilisée en cours de chargement, mais dans ce cas, le chargement complet de la batterie risque de prendre plus de temps.



- Lorsque la Galaxy Watch Active2 est en cours de chargement, il est possible que l'écran tactile ne fonctionne pas en raison de l'instabilité de l'alimentation électrique. Si tel est le cas, déconnectez la Galaxy Watch Active2 de la station de chargement sans fil.
- Il est possible que la Galaxy Watch Active2 chauffe lorsqu'elle est en cours de chargement. Ce phénomène est normal et n'affecte ni la durée de vie, ni les performances de la Galaxy Watch Active2. Pour votre sécurité, si la température de la batterie devient trop élevée, le chargement risque de s'interrompre. Le cas échéant, continuez le chargement de la Galaxy Watch Active2 après l'avoir laissée refroidir et l'avoir déconnectée de la station de chargement sans fil.
- Si vous mettez en charge la Galaxy Watch Active2 lorsque le connecteur à fonctions multiples est humide, la Galaxy Watch Active2 risque d'être endommagée. Séchez soigneusement le connecteur à fonctions multiples avant de mettre en charge la Galaxy Watch Active2.
- Si la Galaxy Watch Active2 ne se charge pas correctement, apportez la Galaxy Watch Active2 dans un centre de service après-vente Samsung.
- Évitez d'utiliser un câble USB tordu ou endommagé. Si le câble USB est endommagé, ne l'utilisez pas.

## Chargement sans fil

La Galaxy Watch Active2 est équipée d'une zone de chargement sans fil. Vous pouvez recharger la batterie à l'aide d'une station de chargement sans fil ou de tout autre dispositif servant de station de chargement sans fil. Les stations de chargement sans fil et autres dispositifs similaires sont vendus séparément.

### Charger la batterie avec une station de chargement sans fil

- 1 Placez le centre de la partie arrière de la Galaxy Watch Active2 au centre du tapis de chargement sans fil.

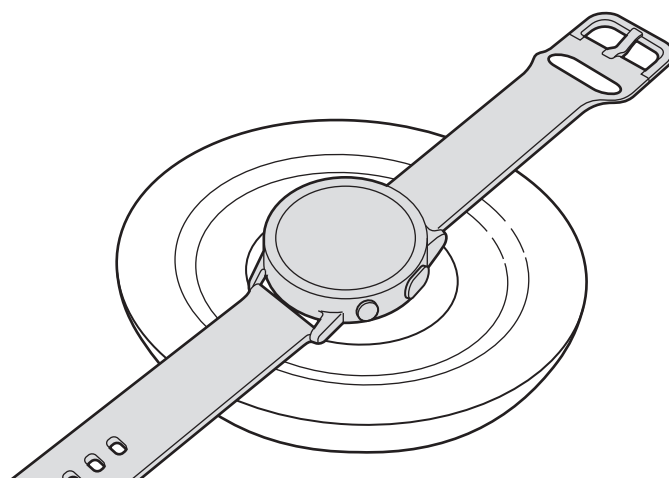

- 2 Une fois la Galaxy Watch Active2 entièrement chargée, déconnectez-la du tapis de chargement sans fil.



### Précautions à prendre pour le chargement sans fil

Ne placez pas la Galaxy Watch Active2 sur le tapis de chargement sans fil lorsque des matériaux conducteurs, tels que des objets en métal et des aimants, sont placés entre la Galaxy Watch Active2 et la station de chargement sans fil.

Il est possible que la Galaxy Watch Active2 ne charge pas correctement ou chauffe, ou que cela endommage la Galaxy Watch Active2.



- Si vous utilisez le tapis de chargement sans fil dans une zone de mauvaise réception, vous risquez de perdre la connexion au réseau.
- Utilisez une station de chargement sans fil homologuée par Samsung. Si vous utilisez d'autres types de station de chargement sans fil, la batterie risque de ne pas se recharger correctement.
- Pour plus d'informations sur la disponibilité des stations de chargement sans fil, consultez le site Web Samsung.

## Charger la batterie avec Wireless PowerShare

Vous pouvez recharger votre Galaxy Watch Active2 avec la batterie de l'appareil qui fonctionne comme tapis de chargement sans fil. Vous pouvez toujours recharger votre Galaxy Watch Active2 même lorsque vous rechargez l'appareil qui fonctionne comme tapis de chargement sans fil. En fonction du type de coque utilisé, la fonction de Wireless PowerShare peut ne pas fonctionner correctement. Il est recommandé de retirer la coque de l'appareil qui fonctionne comme tapis de chargement sans fil avant d'utiliser cette fonction.



N'utilisez pas un casque ou des écouteurs Bluetooth lors du partage d'énergie. Cela risque d'affecter les appareils à proximité.

- 1 Placez le centre de la partie arrière de la Galaxy Watch Active2 sur l'appareil qui sert de tapis de chargement sans fil.



- L'emplacement de la zone de chargement peut varier selon le modèle de l'appareil. Déplacez l'appareil ou la Galaxy Watch Active2 pour qu'ils se connectent correctement.
- Certaines fonctions actives lorsque vous portez la Galaxy Watch Active2 ne sont pas disponibles lorsque vous partagez l'alimentation.

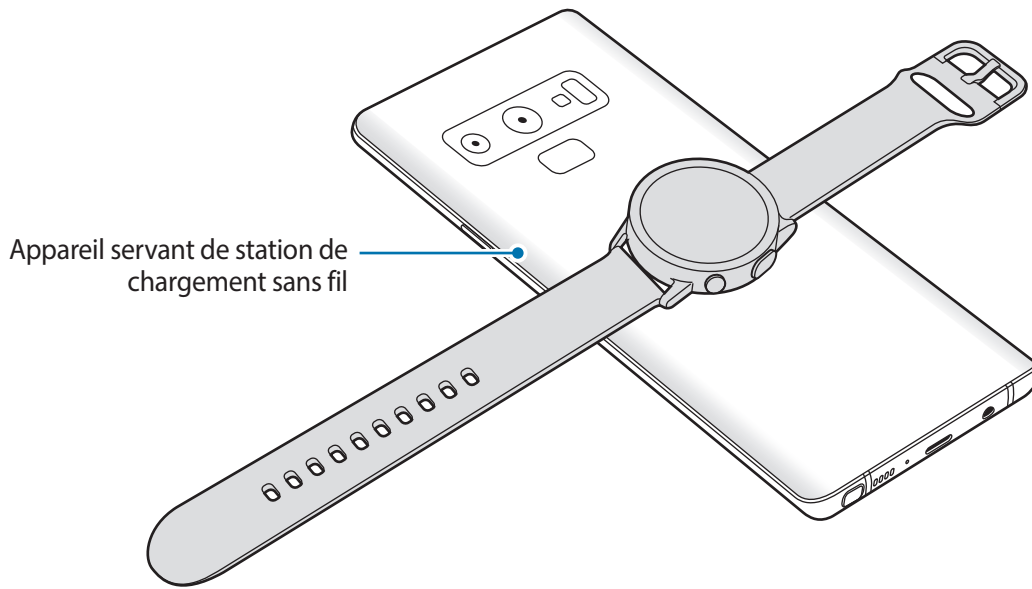

- 2 Une fois la Galaxy Watch Active2 entièrement chargée, déconnectez-la de l'appareil.









- Pour effectuer un chargement correct, ne déplacez pas et n'utilisez pas l'appareil ou la Galaxy Watch Active2 au cours de la recharge.
- L'énergie chargée sur votre Galaxy Watch Active2 peut être inférieure à la quantité partagée par l'appareil qui fonctionne comme tapis de chargement sans fil.
- Si vous chargez la Galaxy Watch Active2 tout en chargeant l'appareil qui sert de tapis de chargement sans fil, la vitesse de chargement peut être réduite ou la Galaxy Watch Active2 peut ne pas se charger correctement en fonction du type de chargeur.
- La vitesse de charge ou le rendement peuvent varier en fonction de l'état de l'appareil qui fonctionne comme tapis de chargement sans fil ou des conditions ambiantes.
- Si l'autonomie restante de l'appareil qui sert de station de chargement sans fil diminue en dessous d'un certain niveau, le partage d'énergie est interrompu.
- Pour plus d'informations sur la disponibilité des appareils qui servent de station de chargement sans fil, consultez le site Web Samsung.

## Mode Économie d'énergie

Activez le mode Économie d'énergie afin de prolonger la durée d'utilisation de la batterie.

- Cette fonction affiche les couleurs à l'écran en nuances de gris.
- Désactivez le réseau mobile et la fonction Wi-Fi.
- Cette fonction restreint toutes les autres fonctions, à l'exception des appels, des messages et des notifications.
- Cette fonction limite les performances du processeur de la Galaxy Watch Active2.

Dans la liste des applications, appuyez sur  (Paramètres) → Batterie → Économie d'énergie → . Vous pouvez également appuyer sur  →  dans le volet d'accès rapide pour activer le mode Économie d'énergie. Pour en savoir plus sur le volet d'accès rapide, reportez-vous à la section [Volet d'accès rapide](#).

Pour désactiver ce mode, appuyez sur **Désactiver** au bas de l'écran du mode Économie d'énergie et appuyez sur . Vous pouvez également appuyer sur  dans le volet d'accès rapide pour désactiver le mode Économie d'énergie.

## Porter la Galaxy Watch Active2

### Mettre la Galaxy Watch Active2 au poignet

Ouvrez la boucle et mettez le bracelet autour du poignet. Ajustez le bracelet à votre poignet, et refermez la boucle. Si le bracelet est trop serré à votre poignet, utilisez un cran supplémentaire.

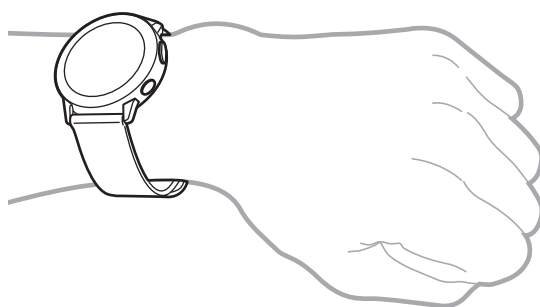



Ne pliez pas le bracelet de manière excessive. Ceci pourrait endommager la Galaxy Watch Active2.



- Pour mesurer de façon plus précise votre fréquence cardiaque à l'aide de la Galaxy Watch Active2, portez la Galaxy Watch Active2 fermement serrée sur l'avant-bras, juste au-dessus de votre poignet. Pour en savoir plus, reportez-vous à la section [Porter correctement la Galaxy Watch Active2](#).
- Si certains matériaux sont en contact avec l'arrière de la Galaxy Watch Active2, votre Galaxy Watch Active2 risque de l'interpréter comme si vous la portiez au poignet.
- Si votre Galaxy Watch Active2 n'enregistre aucun mouvement pendant plus de 10 minutes, la Galaxy Watch Active2 risque de l'interpréter comme si vous ne la portiez pas au poignet.

## Conseils et précautions à propos du bracelet

- Si vous portez la Galaxy Watch Active2 pendant une durée prolongée ou lors d'un exercice physique de forte intensité, des irritations cutanées peuvent survenir en raison du frottement et de la pression. Si vous avez porté la Galaxy Watch Active2 pendant une durée prolongée, enlevez la Galaxy Watch Active2 de votre poignet et ne portez plus la Galaxy Watch Active2 pendant quelques heures.
- Des irritations cutanées peuvent survenir en raison d'une allergie, de facteurs environnementaux et de bien d'autres éléments, ou si votre peau a été exposée pendant une durée prolongée à du savon ou à de la sueur. Si cela se produit, arrêtez d'utiliser la Galaxy Watch Active2 et attendez 2 ou 3 jours que les symptômes s'améliorent. Si les symptômes persistent ou s'aggravent, consultez immédiatement un médecin.
- Assurez-vous que votre peau est sèche avant de mettre votre Galaxy Watch Active2 au poignet. Si vous portez une Galaxy Watch Active2 humide pendant une durée prolongée, votre peau peut en être affectée.
- Si vous utilisez la Galaxy Watch Active2 dans l'eau, enlevez tous les résidus déposés sur votre peau ou la Galaxy Watch Active2 et séchez le tout soigneusement afin d'éviter toute irritation cutanée.
- N'utilisez aucun des accessoires dans l'eau, à l'exception de la Galaxy Watch Active2.

## Connecter ou remplacer le bracelet

Connectez le bracelet avant d'utiliser votre Galaxy Watch Active2. Vous pouvez détacher le bracelet de la Galaxy Watch Active2 pour le remplacer par un autre.



- Le bracelet fourni dépend de votre zone géographique ou du modèle.
- La taille du bracelet fourni peut varier selon le modèle. Utilisez le bracelet correspondant à la taille de votre modèle.

### Connecter le bracelet

- 1 Insérez l'une des extrémités de la barrette à ressort du bracelet à l'endroit prévu à cet effet sur la Galaxy Watch Active2.

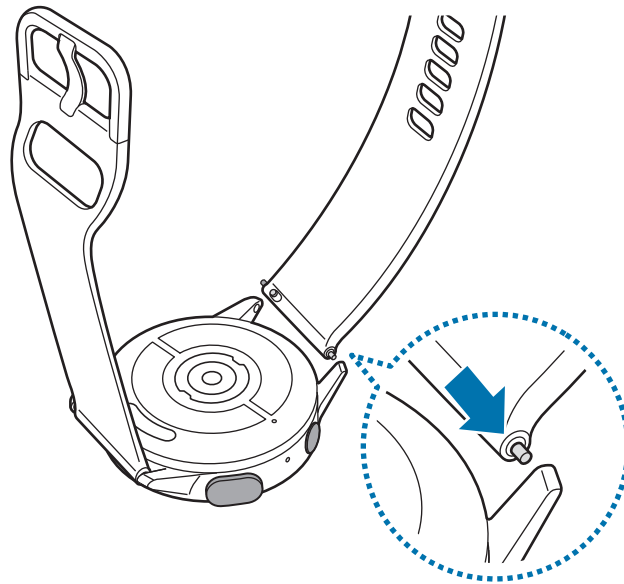

- 2 Faites coulisser la barrette à ressort vers l'intérieur, puis fixez le bracelet.

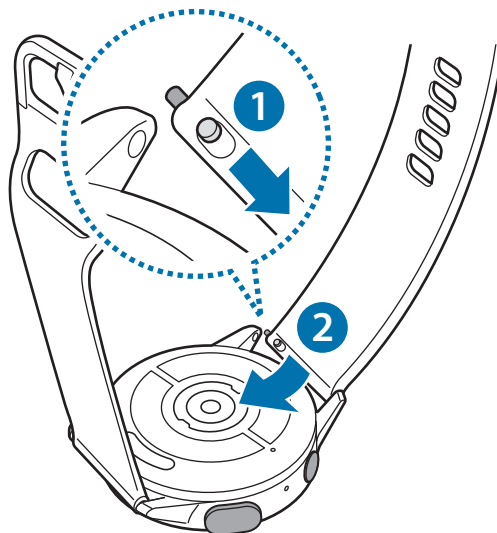

## Remplacer le bracelet

- 1 Faites glisser la barrette à ressort du bracelet vers l'intérieur.

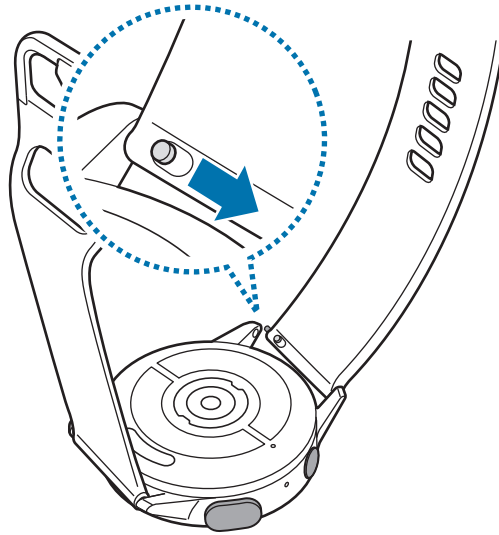

- 2 Ôtez le bracelet de la Galaxy Watch Active2.

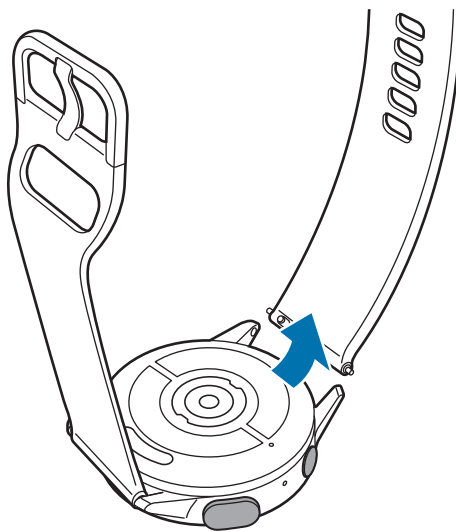

- 3 Connectez le nouveau bracelet avant d'utiliser votre Galaxy Watch Active2.

## Allumer et éteindre la Galaxy Watch Active2

Pour allumer la Galaxy Watch Active2, maintenez la touche Accueil (touche Marche/Arrêt) enfoncée pendant quelques secondes.

Lorsque vous allumez la Galaxy Watch Active2 pour la première fois ou lorsque vous la réinitialisez, des instructions à l'écran s'affichent pour télécharger et installer l'application Galaxy Wearable sur votre appareil mobile. Pour en savoir plus, reportez-vous à la section [Connecter la Galaxy Watch Active2 à un appareil mobile](#).

Pour éteindre la Galaxy Watch Active2, maintenez la touche Accueil (touche Marche/Arrêt) enfoncée, puis appuyez sur **Éteindre**.

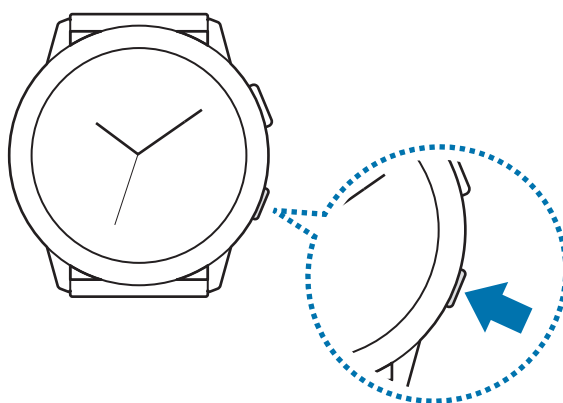

Respectez toutes les consignes de sécurité et directives formulées par le personnel compétent dans les lieux où l'utilisation d'appareils mobiles est interdite, comme par exemple dans les avions et les hôpitaux.

### Redémarrer la Galaxy Watch Active2

Si la Galaxy Watch Active2 se bloque et ne répond plus, maintenez la touche Accueil (touche Marche/Arrêt) enfoncée pendant plus de 7 secondes pour la redémarrer.



# Connecter la Galaxy Watch Active2 à un appareil mobile

## Installer l'application Galaxy Wearable

Vous pouvez utiliser d'autres fonctions après avoir connecté la Galaxy Watch Active2 à un appareil mobile. Pour connecter votre Galaxy Watch Active2 à un appareil mobile, installez l'application Galaxy Wearable sur l'appareil mobile.

Selon l'appareil mobile utilisé, vous pouvez télécharger l'application Galaxy Wearable sur les sites suivants :

- Appareils Android Samsung : **Galaxy Store**, **Play Store**
- Autres appareils Android : **Play Store**



Vous ne pouvez pas installer l'application Galaxy Wearable sur des appareils mobiles ne prenant pas en charge la synchronisation avec une Galaxy Watch Active2. Assurez-vous que votre appareil mobile est compatible avec la Galaxy Watch Active2.

## Connecter la Galaxy Watch Active2 à un appareil mobile via Bluetooth

### Galaxy Watch Active2

1 Allumez la Galaxy Watch Active2 et balayez l'écran de bas en haut.  
Un écran relatif au téléchargement et à l'installation de l'application Galaxy Wearable apparaît.

2 Appuyez sur  pour sélectionner la langue à utiliser et suivez les instructions à l'écran.



Si vous comptez utiliser la Galaxy Watch Active2 sans la connecter à un appareil mobile, reportez-vous à la section [Utiliser la Galaxy Watch Active2 sans appareil mobile](#).

### Appareil mobile

3 Démarrez l'application **Galaxy Wearable**.

Le cas échéant, mettez à jour l'application Galaxy Wearable dans sa version la plus récente.

4 Appuyez sur **Démarrer**.

5 Sélectionnez votre appareil à l'écran.

Si le type de votre montre n'apparaît pas, appuyez sur **La mienne est absente**.

6 Suivez les instructions qui s'affichent à l'écran pour établir la connexion.

Lors de l'établissement de la connexion, un didacticiel apparaît sur l'écran de la Galaxy Watch Active2 et de l'appareil mobile. Suivez les instructions qui s'affichent à l'écran pour découvrir les commandes de base de la Galaxy Watch Active2.

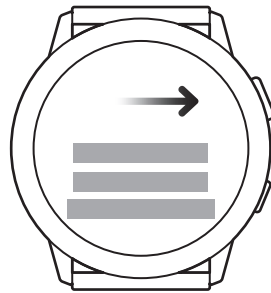

- La méthode de connexion et l'écran peuvent varier selon le type d'appareil et la version logicielle.
- La Galaxy Watch Active2 étant plus petite que la plupart des appareils mobiles, la qualité du réseau peut être moins bonne que la normale, tout particulièrement dans des zones de mauvaise réception. Si vous utilisez la Galaxy Watch Active2 sans la connecter à un appareil mobile ou si aucune connexion Bluetooth n'est disponible, cela peut signifier que le signal de votre réseau cellulaire ou de votre connexion Internet est faible ou interrompu.
- Lorsque vous connectez votre Galaxy Watch Active2 à un appareil mobile pour la première fois après l'avoir réinitialisée, il est possible que la batterie de la Galaxy Watch Active2 se décharge plus rapidement lors de la synchronisation des données, comme les contacts.
- La prise en charge des appareils mobiles et des fonctions peut varier selon votre zone géographique, votre opérateur ou le fabricant de l'appareil.

## Connecter la Galaxy Watch Active2 à un appareil mobile

Lorsque vous connectez la Galaxy Watch Active2 à un nouvel appareil mobile, la Galaxy Watch Active2 est réinitialisée. Sur le message qui apparaît avant de connecter votre Galaxy Watch Active2 à un nouvel appareil mobile, appuyez sur **Sauvegarder** pour sécuriser le stockage des données. Pour en savoir plus sur la sauvegarde des données de votre Galaxy Watch Active2, reportez-vous à la section [Gérer les données de la Galaxy Watch Active2](#).

- 1 Depuis la liste des applications, appuyez sur  (Paramètres) → **Connexion au nouveau tél.** → .

La connexion entre la Galaxy Watch Active2 et l'appareil mobile est interrompue. Après une réinitialisation rapide, elle passe automatiquement en mode Appairage Bluetooth.

- 2 Sur votre nouvel appareil mobile, démarrez l'application **Galaxy Wearable** pour établir une connexion avec votre Galaxy Watch Active2.



Si l'appareil mobile auquel vous souhaitez vous connecter est déjà connecté à un autre appareil, démarrez l'application **Galaxy Wearable** sur votre appareil mobile, puis appuyez sur  → **Ajouter un nouvel appareil** pour établir une connexion avec un nouvel appareil.

## Connexion à distance

La Galaxy Watch Active2 et l'appareil mobile sont connectés via la fonction Bluetooth. Si aucune connexion Bluetooth n'est disponible, vous pouvez établir une connexion à distance entre la Galaxy Watch Active2 et l'appareil mobile à l'aide de votre compte Samsung via le réseau mobile ou le réseau Wi-Fi. Cela vous permet de continuer à recevoir les notifications de votre appareil mobile.



Si cette fonction n'est pas activée, démarrez l'application **Galaxy Wearable** sur votre appareil mobile, appuyez sur **Accueil** → **Compte et sauvegarde**, puis appuyez sur le curseur **Connexion à distance** pour l'activer.

## Utiliser la Galaxy Watch Active2 sans appareil mobile

Vous pouvez utiliser la Galaxy Watch Active2 sans la connecter à un appareil mobile. Utilisez la Galaxy Watch Active2 plus facilement sans la connecter à un appareil mobile lorsque vous pratiquez des activités de plein air, comme gravir une montagne ou faire de l'exercice. Vous pouvez paramétrer la Galaxy Watch Active2 pour pouvoir l'utiliser sans appareil mobile lorsque vous allumez la Galaxy Watch Active2 pour la première fois ou lorsque vous la réinitialisez.



- Certaines fonctions ne sont pas disponibles lorsque vous utilisez votre Galaxy Watch Active2 sans être connecté à un appareil mobile.
- Visitez le site [www.samsung.com](http://www.samsung.com) pour consulter les mentions légales lorsque vous paramétrez la montre pour la première fois, sans la connecter à un appareil mobile.

- 1 Allumez la Galaxy Watch Active2 et balayez l'écran de bas en haut.
- 2 Appuyez sur  et sélectionnez la langue à utiliser.
- 3 Appuyez sur , faites défiler l'écran vers le bas, puis appuyez sur **ici**.
- 4 Vérifiez l'avertissement et appuyez sur **Continuer**.
- 5 Lisez les règles obligatoires régissant les conditions générales, puis appuyez sur **Accepter**.
- 6 Lisez les conditions générales complémentaires, sélectionnez celles que vous acceptez, puis appuyez sur **Suivant**.
- 7 Connectez-vous avec votre compte Samsung.
- 8 Si vous avez besoin de restaurer des données, faites-le à partir d'une autre Galaxy Watch Active2 enregistrées sur votre compte Samsung.
- 9 Connectez-vous à votre réseau mobile.



Cette étape n'apparaît pas lorsque vous utilisez le modèle Bluetooth.



10 Définissez le fuseau horaire ainsi que la date et l'heure.



Cette étape n'apparaît pas lorsque vous utilisez le modèle LTE (4G).

11 Définissez un code PIN pour restaurer ou sauvegarder les données.



Depuis la liste des applications, appuyez sur  (**Paramètres**) → **Connexion au téléphone** →  et saisissez le code PIN pour connecter la Galaxy Watch Active2 à un appareil mobile lorsque la Galaxy Watch Active2 ne l'est pas encore.

## Commander l'écran

### Cadran

L'écran de votre Galaxy Watch Active2 comprend le cadran, situé au bord de l'écran. Balayez le cadran dans le sens horaire ou antihoraire pour contrôler facilement les différentes fonctions de la Galaxy Watch Active2.

Depuis la liste des applications, appuyez sur  (**Paramètres**) → **Avancés** → **Cadran tactile**, puis appuyez sur le curseur pour activer la fonction.



N'utilisez pas le cadran à proximité de champs magnétiques car ils peuvent provoquer des interférences avec les aimants internes du cadran et, par conséquent, un dysfonctionnement de celui-ci.



Si le cadran ne fonctionne pas, apportez votre Galaxy Watch Active2 dans un centre de service après-vente Samsung sans la démonter.

## Parcourir les écrans

Balayez le cadran pour accéder aux différents écrans. Depuis l'écran Horloge, balayez le cadran dans le sens antihoraire pour afficher les notifications.

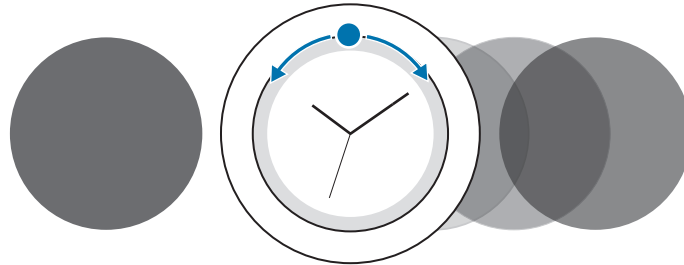

## Sélectionner un élément

Balayez le cadran pour passer d'un élément à un autre. Lorsque vous balayez le cadran, le voyant de mise en surbrillance se déplace dans la même direction et l'élément est mis en surbrillance.

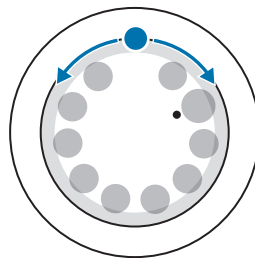

## Régler des valeurs

Balayez le cadran pour régler le volume ou la luminosité. Pour régler la luminosité, balayez le cadran dans le sens horaire pour obtenir un écran plus lumineux.

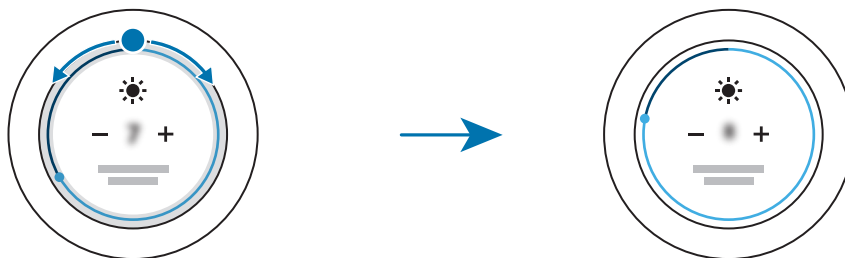

## Écran tactile



- Évitez tout contact de l'écran tactile avec d'autres appareils électriques. Les décharges électrostatiques peuvent provoquer des dysfonctionnements de l'écran tactile.
- Pour éviter d'endommager l'écran tactile, n'appuyez pas dessus avec un objet pointu et n'exercez aucune pression excessive avec vos doigts.
- Il est recommandé de ne pas utiliser d'images fixes sur tout ou partie de l'écran tactile pendant des périodes prolongées. Cela pourrait entraîner l'apparition d'images rémanentes ou d'images fantômes.



- Il se peut que la Galaxy Watch Active2 ne reconnaisse pas la saisie tactile près des bords de l'écran, hors de la zone de saisie dédiée.
- Il est recommandé d'utiliser l'écran tactile avec les doigts.
- L'écran tactile peut ne pas être disponible lorsque le mode Verrouillage dans l'eau est activé.

## Appuyer

Pour ouvrir une application, sélectionner un élément de menu ou appuyer sur une touche à l'écran, appuyez à l'aide d'un doigt.

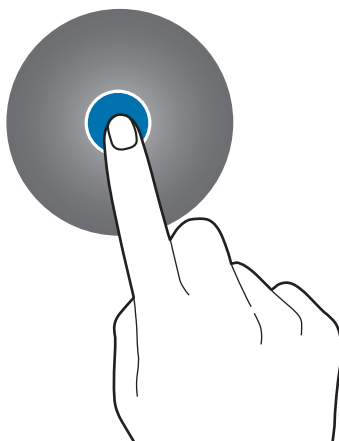

## Maintenir appuyé

Maintenez le doigt appuyé sur l'écran pendant au moins deux secondes pour accéder au mode d'édition ou afficher les options disponibles.

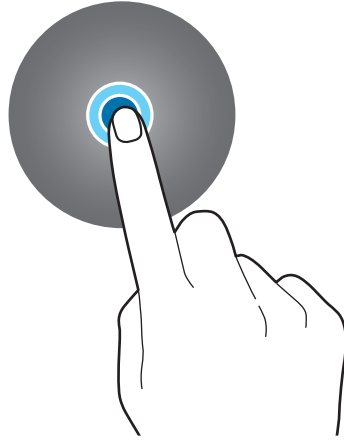

## Faire glisser

Pour déplacer un élément, maintenez-y votre doigt appuyé et faites-le glisser vers un nouvel emplacement.

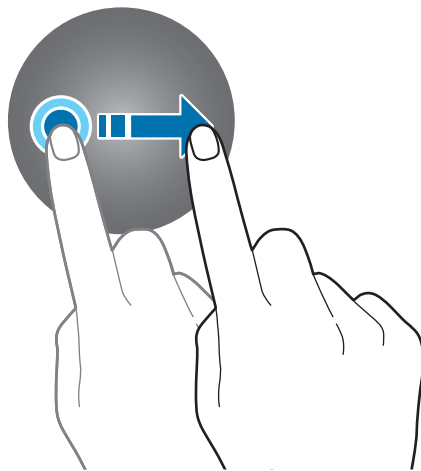



## Appuyer deux fois

Appuyez deux fois pour effectuer un zoom avant ou arrière sur une image.

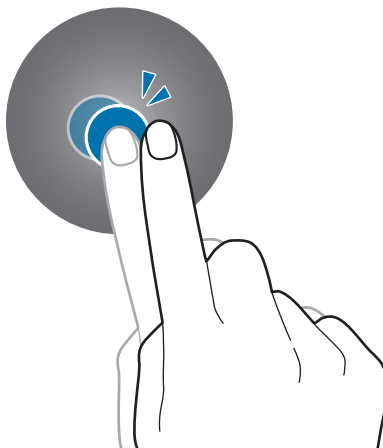

## Écarter et rapprocher les doigts

Placez deux doigts sur l'écran et écartez-les ou rapprochez-les, pour effectuer un zoom avant ou arrière sur une image.

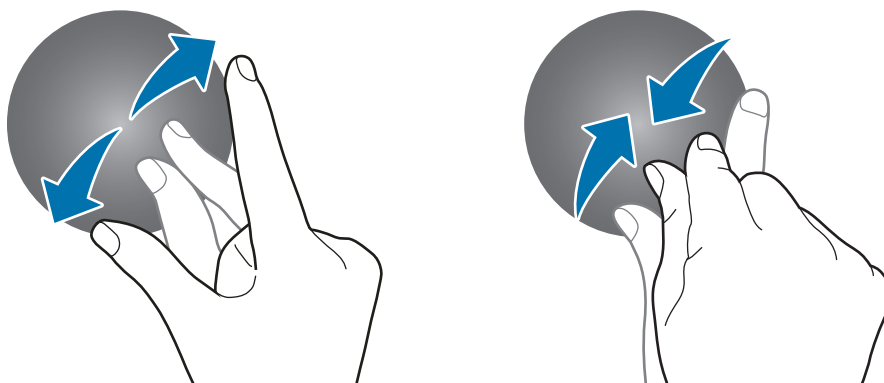

## Balayer

Balayez l'écran vers la gauche ou la droite pour afficher d'autres volets.

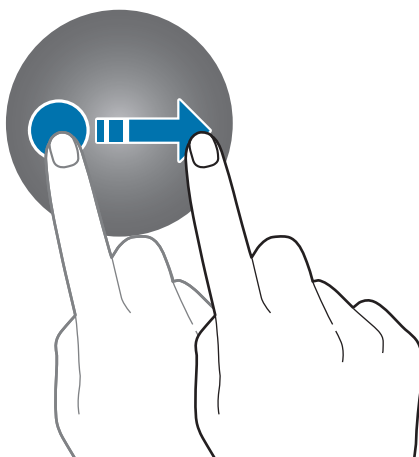

## Disposer les éléments à l'écran

L'écran Horloge est le point de départ pour accéder aux nombreux écrans de la Galaxy Watch Active2.

Vous pouvez afficher des widgets ou ouvrir le volet des raccourcis en balayant l'écran ou le cadran.

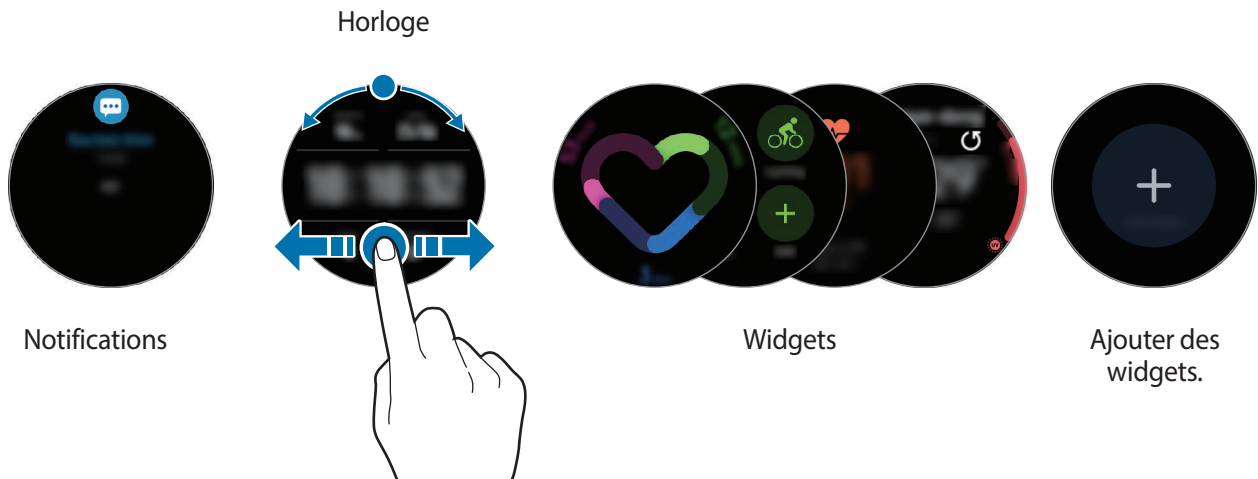

Les widgets et les notifications disponibles, ainsi que leur disposition peuvent varier en fonction de votre version logicielle.

### Ajouter des widgets

Vous pouvez ajouter des widgets supplémentaires à l'écran d'accueil.

Faites défiler l'écran vers la gauche, appuyez sur **+**, puis sélectionnez un widget. Le widget sélectionné s'affiche dans un nouveau volet.

### Déplacer des widgets

Maintenez le doigt appuyé sur un widget, puis faites-le glisser jusqu'à l'emplacement souhaité.

### Supprimer des widgets

Maintenez le doigt appuyé sur un widget, puis appuyez sur **-**.

## Allumer et éteindre l'écran

Pour allumer l'écran, appuyez sur la touche Accueil ou sur la touche Retour.

Vous pouvez aussi allumer l'écran en appuyant dessus. Si l'écran ne s'allume pas lorsque vous appuyez dessus, appuyez sur  (**Paramètres**) depuis la liste des applications et sur **Avancés** → **Activation tactile**, puis appuyez sur le curseur pour activer la fonction.

Pour éteindre l'écran, recouvrez-le avec la paume de votre main. L'écran s'éteint automatiquement si vous n'utilisez pas la Galaxy Watch Active2 pendant un certain temps.

Vous pouvez également allumer l'écran à l'aide de la fonction Mouvement. Depuis la liste des applications, appuyez sur  (**Paramètres**) → **Avancés** → **Mouvement d'activation**, puis appuyez sur le curseur pour activer la fonction.

## Passer d'un écran à l'autre

### Passer de l'écran Horloge à la liste des applications

Pour ouvrir la liste des applications depuis l'écran Horloge, appuyez sur la touche Accueil.

Pour revenir à l'écran Horloge, appuyez sur la touche Accueil.



### Liste des applications

La liste des applications affiche les icônes de toutes les applications installées sur la Galaxy Watch Active2.

Pour accéder à l'application suivante ou précédente, balayez le cadran ou bien l'écran vers la gauche ou la droite.





Les applications disponibles peuvent varier selon la version du logiciel.

## Ouvrir des applications



Depuis la liste des applications, appuyez sur une icône pour démarrer l'application correspondante. Pour démarrer une application à partir de la liste des applications récemment utilisées, appuyez sur  (**Applis récentes**) depuis la liste des applications.

Vous pouvez également balayer le cadran dans le sens horaire ou balayer l'écran Horloge vers la gauche, et sélectionner une application récemment démarrée ou fréquemment utilisée depuis le widget **Raccourcis apps** pour démarrer l'application.



Pour ajouter une application dans le widget **Raccourcis apps**, appuyez sur  et ajoutez l'application. S'il n'y pas assez d'espace pour ajouter l'application fréquemment utilisée, maintenez le doigt appuyé sur l'écran, appuyez sur **Modifier**, puis sur  sur l'application précédemment ajoutée pour ajouter une autre application.

## Fermer des applications

- 1 Depuis la liste des applications, appuyez sur  (**Applis récentes**).
- 2 Balayez le cadran ou bien l'écran vers la gauche ou la droite pour accéder à l'application à fermer.
- 3 Appuyez sur .

Pour fermer toutes les applications en cours d'exécution, appuyez sur **Tout fermer**.

## Revenir à l'écran précédent

Pour revenir à l'écran précédent, appuyez sur la touche Retour.

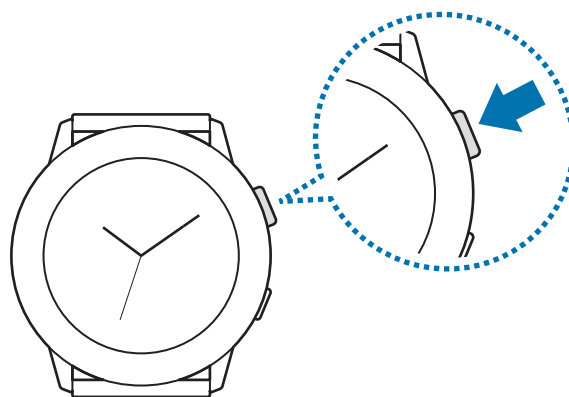

## Écran de verrouillage

Utilisez la fonction de verrouillage automatique de l'écran pour protéger vos données personnelles en empêchant d'autres personnes d'accéder à votre Galaxy Watch Active2. Après avoir activé la fonction écran de verrouillage, la Galaxy Watch Active2 exige la saisie d'un code de déverrouillage à chaque déverrouillage.

### Paramétrer un verrouillage de l'écran

Depuis la liste des applications, appuyez sur  (Paramètres) → Sécurité → Verrouillage → Type et sélectionnez la méthode de verrouillage.

- **Modèle** : tracez un modèle reliant au moins quatre points pour déverrouiller l'écran.
- **Code PIN** : saisissez un code PIN composé de chiffres pour déverrouiller l'écran.

## Horloge

### Écran Horloge

Vous pouvez vérifier l'heure actuelle ou afficher d'autres informations. Lorsque vous vous trouvez sur un écran autre que l'écran Horloge, appuyez sur la touche Accueil pour revenir à l'écran Horloge.

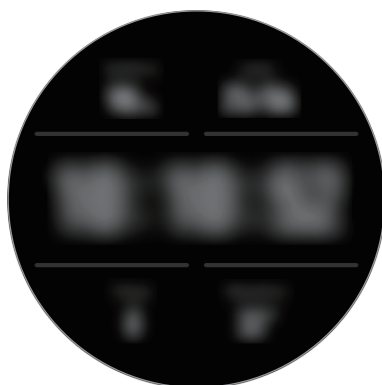

## Modifier l'écran Horloge

Maintenez le doigt appuyé sur l'écran Horloge et balayez le cadran ou bien l'écran vers la gauche ou la droite, puis sélectionnez un cadran de montre.

Pour personnaliser le cadran de montre, appuyez sur **Personnaliser**, balayez le cadran ou bien l'écran vers la gauche ou la droite pour accéder à l'option souhaitée, puis personnalisez-la.

Pour afficher et sélectionner les cadrans de montre disponibles, maintenez le doigt appuyé sur l'écran Horloge et balayez rapidement le cadran. La fonction **Personnaliser** n'est cependant pas accessible.

Pour télécharger davantage de cadrans depuis l'application **Galaxy Store**, appuyez sur **Galaxy Store**.

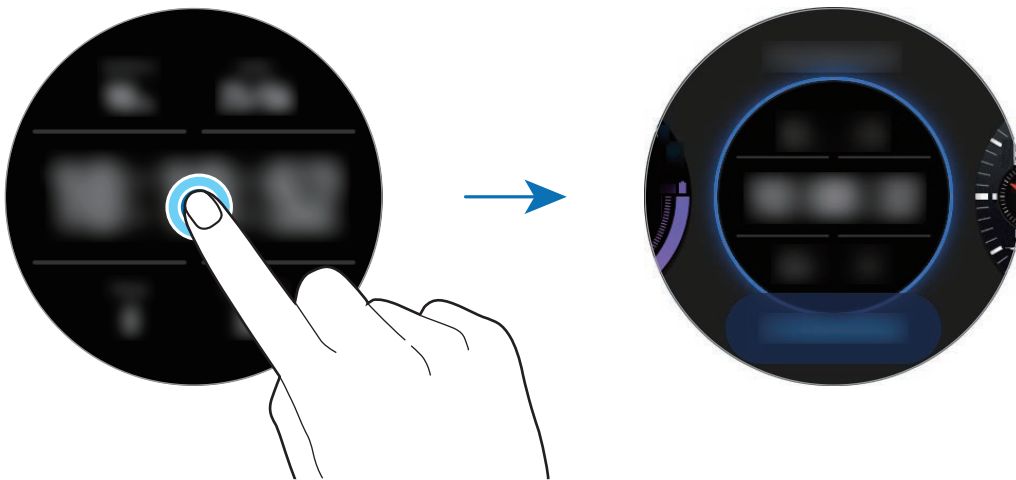

Vous pouvez également modifier le cadran. Depuis la liste des applications, appuyez sur  (Paramètres) → Cadrans → Sélection d'un cadran.

Il est également possible de modifier le cadran de la Galaxy Watch Active2 depuis votre appareil mobile. Démarrez l'application **Galaxy Wearable** sur votre appareil mobile et appuyez sur **Cadrans** ou **Découvrir**.

Pour télécharger davantage de cadrans depuis l'application **Galaxy Store**, appuyez sur **Découvrir** → **Afficher plus** sur **Meilleurs cadrans**.

## Personnaliser un cadran avec une photo

Choisissez une vos photos comme décor de cadran après l'avoir importée depuis votre appareil mobile. Pour en savoir plus sur l'importation de photos depuis un appareil mobile, reportez-vous à la section [Importer des images depuis votre appareil mobile](#).

1 Maintenez le doigt appuyé sur l'écran Horloge et balayez le cadran ou bien l'écran vers la gauche ou la droite, puis appuyez sur **Personnaliser** sur le cadran de montre **Photo+**.

2 Appuyez sur l'écran, puis sur **Ajouter une photo**.

3 Sélectionnez une photo devant servir de décor de cadran, puis appuyez sur **OK** → **OK**.

Vous pouvez faire un zoom avant ou arrière sur la photo en balayant le cadran. Vous pouvez également appuyer à deux reprises rapprochées sur l'image, écarter ou rapprocher deux doigts sur l'image. Lorsque vous faites un zoom avant sur la photo, balayez l'écran pour faire apparaître une partie de la photo à l'écran.



Pour ajouter des photos supplémentaires, balayez le cadran dans le sens horaire ou balayez l'écran vers la gauche, et appuyez sur **Ajouter une photo**. Vous pouvez ajouter jusqu'à vingt photos. Les photos ajoutées s'affichent en alternance.

4 Balayez l'écran pour modifier la couleur ou la police, puis appuyez sur **OK**.



## Activer la fonction Montre toujours allumée

Vous pouvez paramétrer l'écran afin que l'heure soit toujours affichée, même si celui-ci est éteint lorsque vous portez votre Galaxy Watch Active2 au poignet.

Dans le volet d'accès rapide, appuyez sur . Depuis la liste des applications, appuyez sur  (**Paramètres**) → **Cadrans** → **Montre toujours allumée**, puis appuyez sur le curseur pour activer la fonction.

## Mode Montre seulement

Vous pouvez utiliser votre Galaxy Watch Active2 en mode Montre seulement. En mode Montre seulement, seule l'heure est affichée et toutes les autres fonctions sont désactivées.

Dans le volet d'accès rapide, appuyez sur . Vous pouvez également, depuis la liste des applications, appuyer sur  (**Paramètres**) et **Batterie** pour ouvrir le menu de gestion de la batterie. Sélectionnez ensuite **Montre seulement** et appuyez sur .

Pour désactiver le mode Montre seulement, maintenez la touche Accueil enfoncée pendant plus de trois secondes.

## Notifications

### Volet des raccourcis

Vérifiez une notification (nouveau message ou appel manqué par exemple) dans le volet des raccourcis. Depuis l'écran Horloge, balayez le cadran dans le sens antihoraire ou balayez l'écran vers la droite pour ouvrir le volet des raccourcis. Lorsque des notifications n'ont pas été vérifiées, un point orange est visible sur l'écran Horloge.

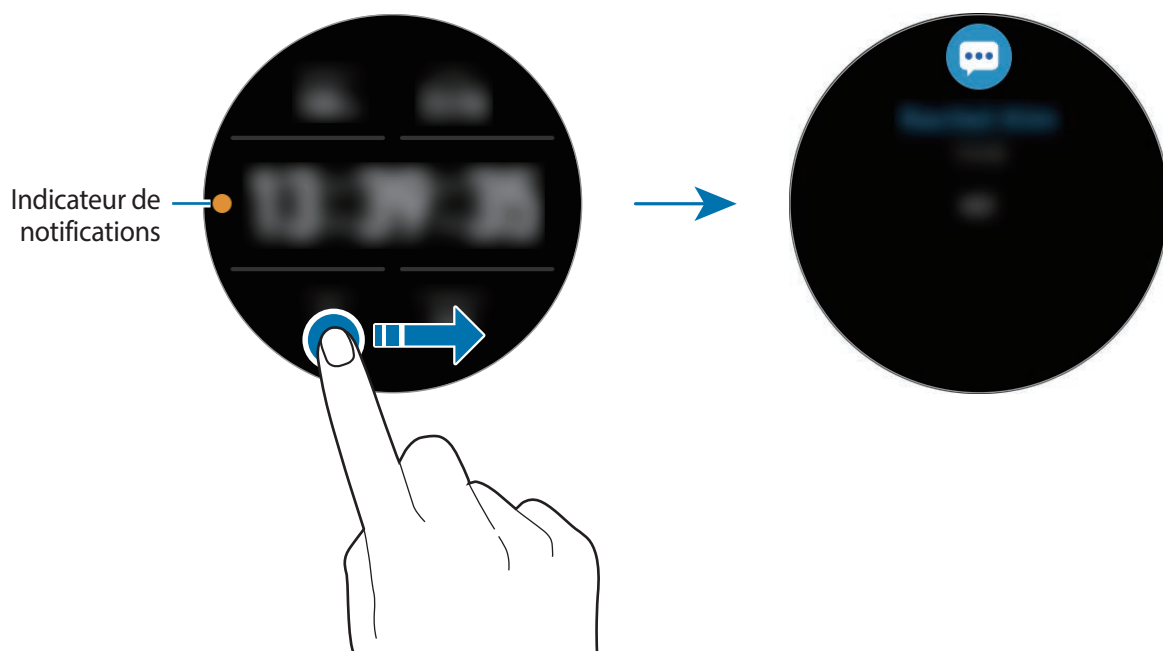



## Afficher les notifications entrantes

Lorsque vous recevez une notification, les informations la concernant, comme son type ou l'heure à laquelle vous l'avez reçue, s'affichent à l'écran. Si vous avez reçu plus de deux notifications, balayez le cadran ou bien l'écran vers la gauche ou la droite pour afficher les autres notifications.

Appuyez sur la notification pour en afficher les détails.

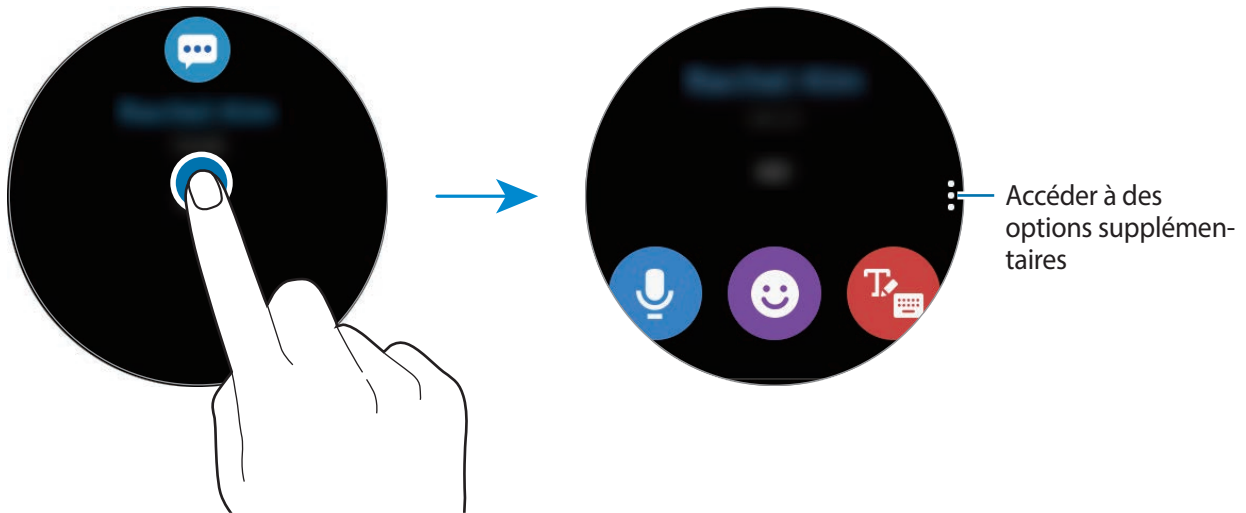

## Supprimer des notifications

Supprimez une notification en balayant l'écran de bas en haut lorsque la notification est affichée.



## Sélectionner des applications pour la réception des notifications

Sélectionnez une application sur votre appareil mobile pour recevoir les notifications sur votre Galaxy Watch Active2.

- 1 Démarrez l'application **Galaxy Wearable** sur votre appareil mobile et appuyez sur **Accueil** → **Notifications**, puis sur le curseur.
- 2 Appuyez sur **Applis pour réception notif.**, puis sur le curseur situé à côté des applications dont vous souhaitez recevoir les notifications sur la Galaxy Watch Active2.

## Volet d'accès rapide

Ce volet vous permet d'afficher l'état actuel de la Galaxy Watch Active2 et de configurer ses paramètres.

Balayez l'écran de haut en bas.

Balayez le cadran ou bien l'écran vers la gauche ou la droite pour accéder au volet d'accès rapide suivant ou précédent.

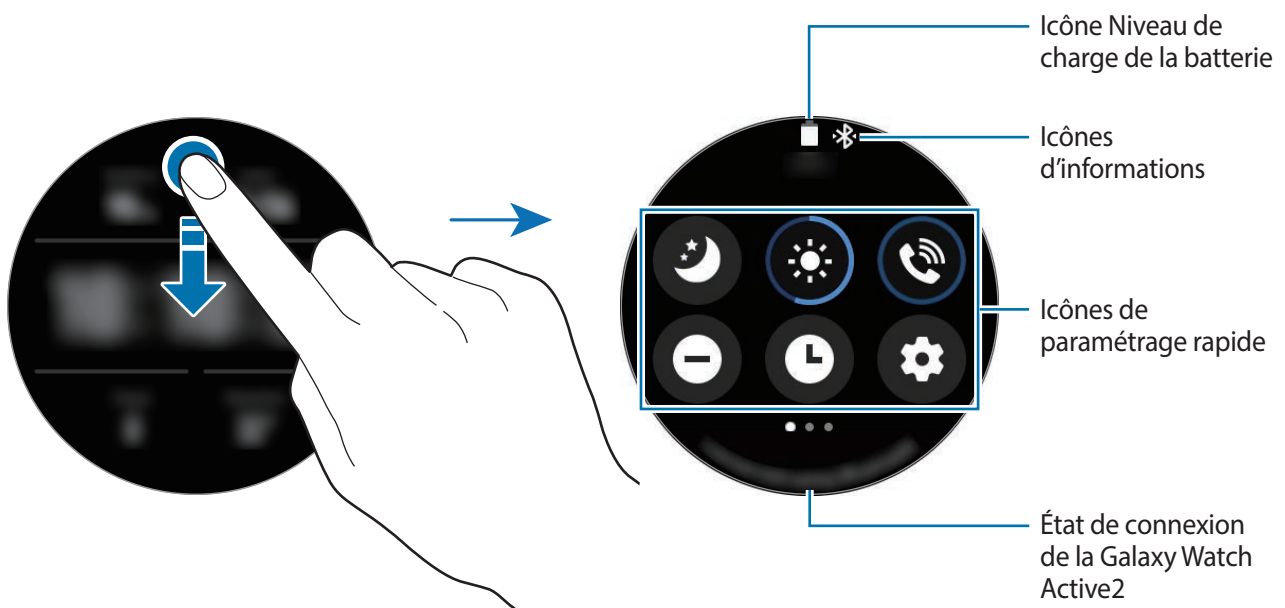

## Icônes d'information

Ces icônes s'affichent dans la partie supérieure du volet d'accès rapide et vous informent de l'état actuel de la Galaxy Watch Active2. Les icônes répertoriées dans le tableau ci-dessous sont les plus courantes.



L'aspect des icônes peut varier selon votre zone géographique, votre opérateur ou le modèle.















Icône	Signification
	Bluetooth connecté
	Bluetooth déconnecté
	Puissance du signal
	Casque/Écouteurs Bluetooth connectés
<b>3G</b>	Réseau 3G connecté
<b>LTE</b>	Réseau LTE (4G) connecté
	Wi-Fi connecté
	Niveau de charge de la batterie

## Icônes de paramétrage rapide

Des icônes de paramétrage rapide sont affichées sur le volet d'accès rapide. Appuyez sur l'icône pour modifier les paramètres de base ou démarrer la fonction plus facilement.

Pour en savoir plus à propos de l'ajout d'icônes de paramétrage rapide sur le volet d'accès rapide, reportez-vous à la section [Modifier les icônes d'accès rapide](#).

Icône	Signification
	Activer le mode Bonne nuit
	Régler la luminosité
	Ouvrir le menu Volume
	Activer le mode Ne pas déranger
	Activer la fonction Montre toujours allumée
	Démarrer l'application <b>Paramètres</b>
	Activer le mode Théâtre

Icône	Signification
	Activer la fonction flash
	Activer le mode Économie d'énergie
	Activer le mode Hors-ligne
	Activer le mode Verrouillage dans l'eau
	Se connecter au réseau Wi-Fi ou se connecter au réseau Wi-Fi automatiquement
	Connecter un casque ou des écouteurs Bluetooth
	Activer la fonction Localisation
	Ouvrir le menu Gestion de la batterie
	Démarrer l'application <b>Rech. mon tél.</b>
	Activer le mode Son, Vibreur ou Discret
	Connecter le réseau mobile (uniquement pour les modèles LTE (4G))
	Activer la fonction NFC
	Lire la musique ou l'interrompre
	Activer la fonction Sensibilité tactile

## Modifier les icônes d'accès rapide

Vous pouvez modifier les icônes sur le volet d'accès rapide.

### Ajouter une icône d'accès rapide

Maintenez le doigt appuyé sur une icône d'accès rapide et appuyez sur , puis sélectionnez une fonction que vous souhaitez ajouter au volet d'accès rapide.

L'icône de la fonction sélectionnée est ajoutée au volet d'accès rapide.

### Supprimer une icône d'accès rapide

Maintenez le doigt appuyé sur l'icône d'accès rapide que vous souhaitez supprimer du volet d'accès rapide, puis appuyez sur .

L'icône d'accès rapide est supprimée.



Vous pouvez également modifier le volet d'accès rapide. Depuis la liste des applications, appuyez sur  (**Paramètres**) → **Avancés** → **Modifier les raccourcis**.

## Activer le mode Bonne nuit

Activez le mode Bonne nuit pour dormir.

Dans le volet d'accès rapide, appuyez sur .

Les appels entrants sont désactivés et l'écran ne s'allume pas à la réception d'un appel entrant.

Toutes les notifications sont également désactivées à l'exception des alarmes et l'écran ne s'allume pas à la réception de notifications. De plus, les fonctions Mouvement d'activation et Montre toujours allumée sont automatiquement désactivées.

## Régler la luminosité

Vous pouvez régler la luminosité de la Galaxy Watch Active2 à votre convenance.

Depuis le volet d'accès rapide, appuyez sur  et réglez la luminosité en balayant le cadran, ou en appuyant sur **+** ou **-**.

## Ouvrir le menu Volume

Régler le volume de la Galaxy Watch Active2.

Depuis le volet d'accès rapide, appuyez sur , balayez le cadran ou bien l'écran vers la gauche ou la droite pour accéder à l'option de volume souhaitée, puis réglez le volume en balayant le cadran, ou en appuyant sur **+** ou **-**.



Lorsque la fonctionnalité Voice Assistant est activée, vous pouvez également régler le volume d'accessibilité.

## Activer le mode Ne pas déranger

Les appels entrants sont désactivés et l'écran ne s'allume pas à la réception d'un appel entrant.

Toutes les notifications sont également désactivées à l'exception des alarmes et l'écran ne s'allume pas à la réception de notifications.

Dans le volet d'accès rapide, appuyez sur  et sélectionnez l'option Ne pas déranger souhaitée.

L'icône  s'affiche en haut de l'écran Horloge.

## Activer la fonction Montre toujours allumée

Paramétrez l'écran afin que l'heure soit toujours affichée, même si celui-ci est éteint lorsque vous portez votre Galaxy Watch Active2 au poignet.

Dans le volet d'accès rapide, appuyez sur .

Si vous activez cette fonction, la batterie se décharge plus rapidement.

## Démarrer l'application Paramètres

Démarrez l'application **Paramètres** afin de configurer les diverses fonctions de la Galaxy Watch Active2.

Dans le volet d'accès rapide, appuyez sur .

L'application **Paramètres** démarre.

## Activer le mode Théâtre

Activez le mode Théâtre pour regarder des films.

Dans le volet d'accès rapide, appuyez sur  et sélectionnez l'option mode Théâtre souhaitée.

L'icône  s'affiche en haut de l'écran Horloge. Les appels entrants sont désactivés et l'écran ne s'allume pas à la réception d'un appel entrant. Toutes les notifications sont également désactivées, y compris les alarmes, et l'écran ne s'allume pas à la réception d'une alarme. De plus, les fonctions Mouvement d'activation et Montre toujours allumée sont automatiquement désactivées.

## Activer la fonction flash

Vous pouvez utiliser l'écran de la Galaxy Watch Active2 comme flash.

Dans le volet d'accès rapide, appuyez sur .

Appuyez sur l'écran pour ajuster la luminosité du flash.

## Activer le mode Économie d'énergie

Activez le mode Économie d'énergie pour limiter certaines fonctions de la Galaxy Watch Active2 et réduire l'utilisation de la batterie.

Dans le volet d'accès rapide, appuyez sur .

Cette fonction affiche les couleurs à l'écran en nuances de gris. Pour en savoir plus, reportez-vous à la section [Mode Économie d'énergie](#).

## Activer le mode Hors-ligne

Activez le mode Hors-ligne lorsque vous embarquez à bord d'un avion. L'activation de cette fonction limite les applications qui nécessitent une connexion réseau, mais vous permet d'utiliser d'autres fonctions normalement.

Dans le volet d'accès rapide, appuyez sur .

L'icône  s'affiche en haut de l'écran Horloge.

## Activer le mode Verrouillage dans l'eau

Activez le mode Verrouillage Eau lorsque vous effectuez un exercice dans l'eau.

Dans le volet d'accès rapide, appuyez sur .

L'écran tactile, ainsi que les fonctions Mouvement d'activation et Montre toujours allumée sont automatiquement désactivés.

Maintenez la touche Accueil enfoncée jusqu'à ce que le cercle disparaisse pour désactiver le mode Verrouillage dans l'eau.

## Établir une connexion à un réseau Wi-Fi

Établissez une connexion à un réseau Wi-Fi manuellement ou configurez le réseau Wi-Fi pour que la connexion s'établisse automatiquement.

Dans le volet d'accès rapide, appuyez sur  ou .

Le réseau Wi-Fi est connecté ou déconnecté. Le réseau Wi-Fi est connecté automatiquement dès que l'icône  apparaît.



L'icône  n'apparaît pas et le réseau Wi-Fi ne se connecte pas automatiquement si vous utilisez la Galaxy Watch Active2 sans vous connecter à un appareil mobile.

## Connecter un casque ou des écouteurs Bluetooth

Connectez un casque ou des écouteurs Bluetooth pour écouter de la musique et établir une conversation téléphonique.

Dans le volet d'accès rapide, appuyez sur .

La fonction Bluetooth est activée et une recherche est lancée dans la liste des casque ou des écouteurs Bluetooth disponibles. Si le Bluetooth utilisé précédemment est disponible, il se connectera automatiquement.

## Activer la fonction Localisation

Activez les informations de localisation afin d'utiliser les données GPS et les données de localisation avec certaines applications.

Dans le volet d'accès rapide, appuyez sur .

## Ouvrir le menu Gestion de la batterie

Ouvrez le menu Gestion de la batterie pour contrôler facilement la consommation de la batterie.

Dans le volet d'accès rapide, appuyez sur .

Le menu Gestion de la batterie apparaît.

## Démarrer l'application Rech. mon tél.

Démarrez l'application **Rech. mon tél.** et retrouvez votre appareil mobile si vous l'avez égaré.

Dans le volet d'accès rapide, appuyez sur .



L'appareil mobile émet un son et l'écran s'allume. Pour en savoir plus, reportez-vous à la section [Rech. mon tél.](#)



Cette fonction n'apparaît pas si vous utilisez la Galaxy Watch Active2 sans la connecter à un appareil mobile.

## Activer le mode Son, Vibreur ou Discret

Activez le mode Son, Vibreur ou Discret.

Dans le volet d'accès rapide, appuyez sur ,  ou .

## Établir une connexion à un réseau mobile

Vous pouvez établir une connexion à un réseau mobile.

Dans le volet d'accès rapide, appuyez sur .

Votre Galaxy Watch Active2 est connectée au réseau mobile.



Cette fonction n'apparaît pas sur le modèle Bluetooth.

## Activer la fonction NFC.

Activez la fonction NFC.

Dans le volet d'accès rapide, appuyez sur .

La fonction NFC peut être utilisée de façon pratique à l'aide de l'antenne NFC. Pour en savoir plus, reportez-vous à la section [NFC](#).



## Lire la musique ou l'interrompre

Vous pouvez lire de la musique ou l'interrompre.

Dans le volet d'accès rapide, appuyez sur  ou .

Vous pouvez lire ou interrompre la musique sur la Galaxy Watch Active2 et l'appareil mobile connecté. Vous pouvez également écouter de la musique après avoir connecté un casque ou des écouteurs Bluetooth.

## Activer la fonction Sensibilité tactile

Activez la fonction Sensibilité tactile pour utiliser l'écran tactile avec des gants.

Dans le volet d'accès rapide, appuyez sur .



En fonction du type de gants, il est possible que l'écran tactile ne reconnaisse pas votre toucher et que la fonction soit inopérante.

# Saisir du texte

## Introduction

Un écran de saisie de texte s'affiche lorsque vous pouvez saisir du texte, comme lors de l'envoi d'un message.



- La présentation de cet écran varie en fonction de l'application utilisée.
- Lorsque la Galaxy Watch Active2 est connectée à un appareil mobile via la fonction Bluetooth, les paramètres de langue appliqués sur l'appareil mobile s'appliquent également à la Galaxy Watch Active2.

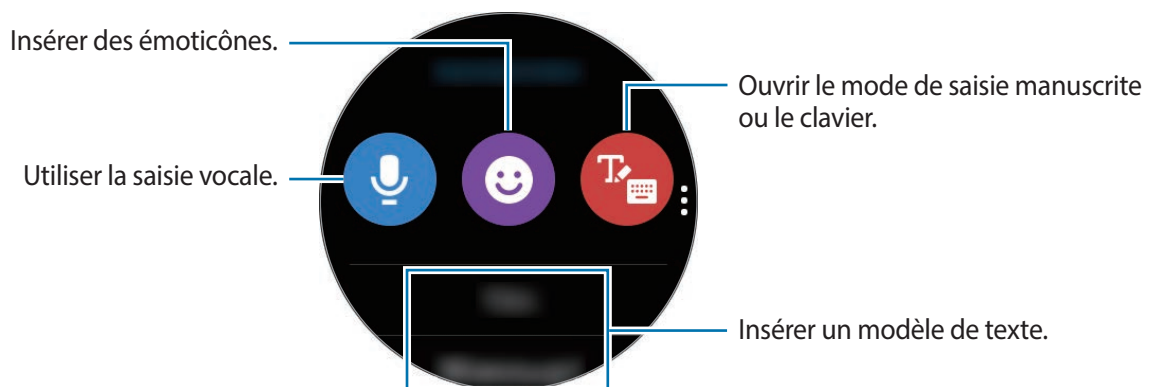

## Utiliser la saisie vocale

Appuyez sur  et énoncez votre message.

Pour modifier la langue identifiée, appuyez sur  → **Langues de saisie**.

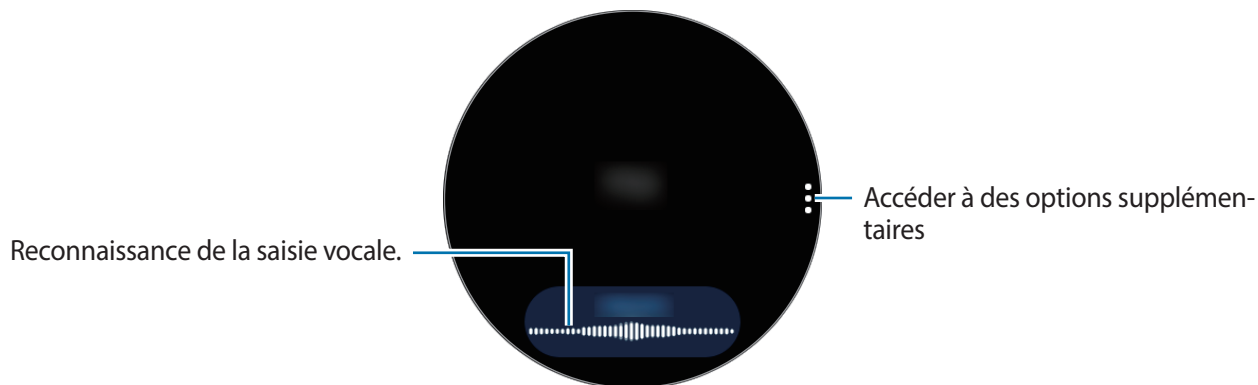

- Cette fonction n'est pas prise en charge dans certaines langues.

- **Conseils pour améliorer la reconnaissance vocale :**

- Parlez clairement.
- Parlez dans des endroits calmes.
- N'utilisez pas de langage injurieux ni d'argot.
- Évitez de parler avec un accent local.

Selon l'environnement où vous vous trouvez ou la manière dont vous parlez, il se peut que la Galaxy Watch Active2 ne reconnaisse pas le message dicté.

## Utiliser des émoticônes

Appuyez sur 😊 et sélectionnez la catégorie. La liste des émoticônes de la catégorie sélectionnée s'affiche.

Pour dessiner, appuyez sur **Doodle** en haut de l'écran, puis dessinez votre message.

Balayez le cadran dans le sens antihoraire, ou appuyez sur ↶ alors que la fonction de cadran tactile est désactivée pour effacer le dessin trait par trait. Pour rétablir un trait, balayez le cadran dans le sens horaire, ou appuyez sur ↷ alors que la fonction de cadran tactile est désactivée.

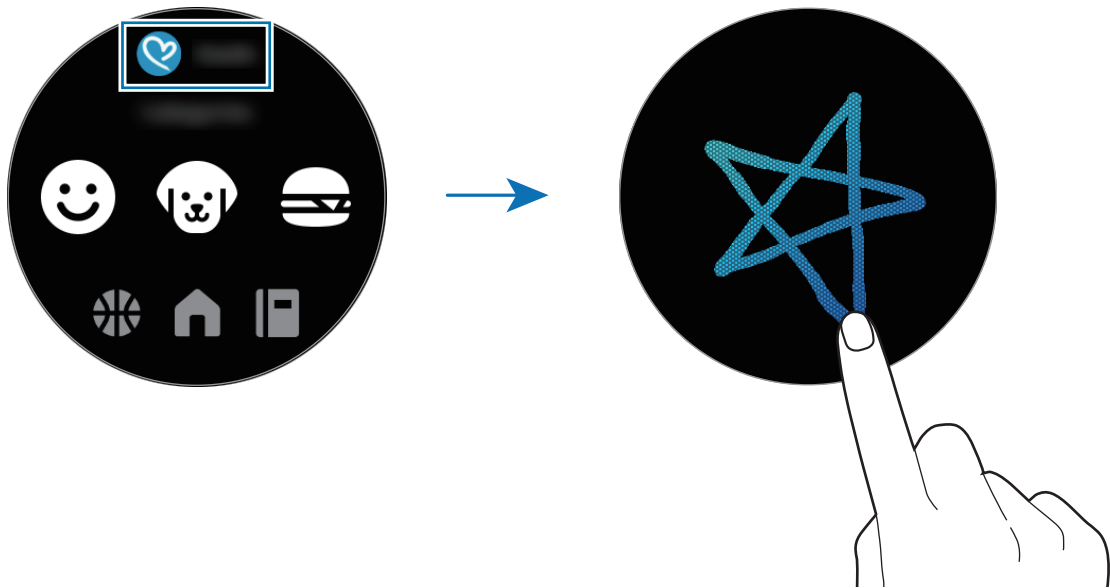

## Utiliser le mode de saisie manuscrite ou le clavier

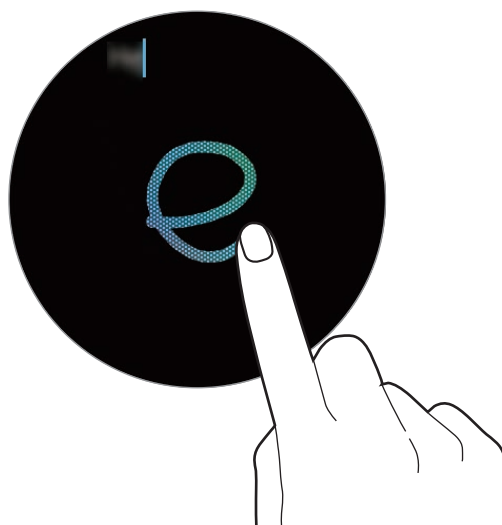

### Utiliser le mode saisie manuscrite

Appuyez sur 📝 pour ouvrir le mode de saisie manuscrite et écrire sur l'écran.



La disponibilité de cette fonction dépend de votre zone géographique.

## Utiliser le clavier

Appuyez sur  pour ouvrir le clavier. Si le mode saisie manuscrite apparaît, balayez l'écran de saisie de la gauche vers la droite, et appuyez sur .

Le clavier apparaît.



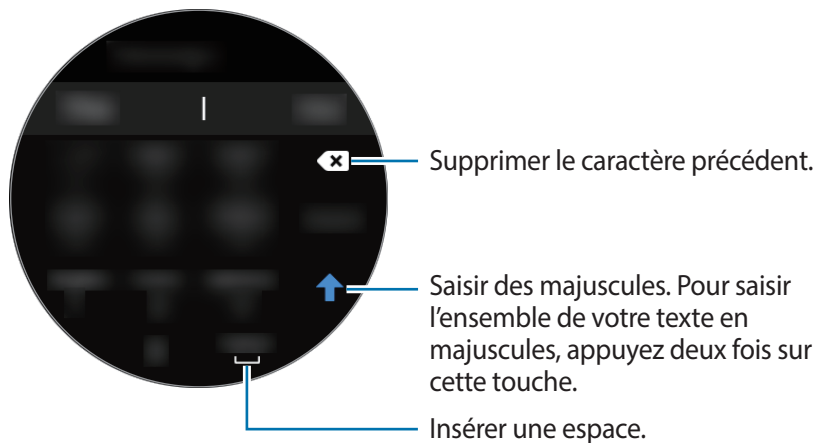

- La saisie de texte est impossible dans certaines langues. Pour saisir du texte, vous devez sélectionner une des langues prises en charge.
- La disposition du clavier peut être différente selon votre zone géographique.



## Modifier la langue de saisie

Faites glisser la touche d'espace vers la gauche ou la droite en la maintenant appuyée pour modifier la langue de saisie.

Pour ajouter plus de langues, balayez l'écran de saisie de gauche à droite. Ensuite, appuyez sur  → **Langues de saisie** →  → **Langues** et sélectionnez la langue souhaitée. Vous pouvez ajouter jusqu'à deux langues.

## Changer de mode de saisie

Balayez l'écran de saisie de la gauche vers la droite, et sélectionnez le mode de saisie souhaité. Vous pouvez basculer entre le mode Texte, le mode Émoticônes, le mode Chiffres, le mode Saisie vocale, le mode Saisie manuscrite et le mode Ponctuation.



La disponibilité du mode Saisie manuscrite dépend de votre zone géographique.

# Applications et fonctions

## Messages

Affichez des messages afin d'y répondre à l'aide de la Galaxy Watch Active2.

### Lire les messages



La réception de messages en dehors de la zone couverte par votre opérateur peut occasionner des frais supplémentaires.

- 1 Depuis la liste des applications, appuyez sur  (**Messages**).  
Vous pouvez également balayer le cadran dans le sens antihoraire ou balayer l'écran Horloge vers la droite pour ouvrir le volet des raccourcis et afficher un nouveau message.
- 2 Faites défiler la liste des messages, puis sélectionnez un contact dont vous souhaitez visualiser les conversations.

Pour afficher un message sur l'appareil mobile, appuyez sur ; balayez le cadran ou bien l'écran vers le haut ou le bas, puis appuyez sur **Aff. sur tél.**

Pour répondre à un message, sélectionnez un mode de saisie et rédigez votre message.

### Envoyer des messages



L'envoi de messages en dehors de la zone couverte par votre opérateur peut occasionner des frais supplémentaires.

- 1 Depuis la liste des applications, appuyez sur  (**Messages**).

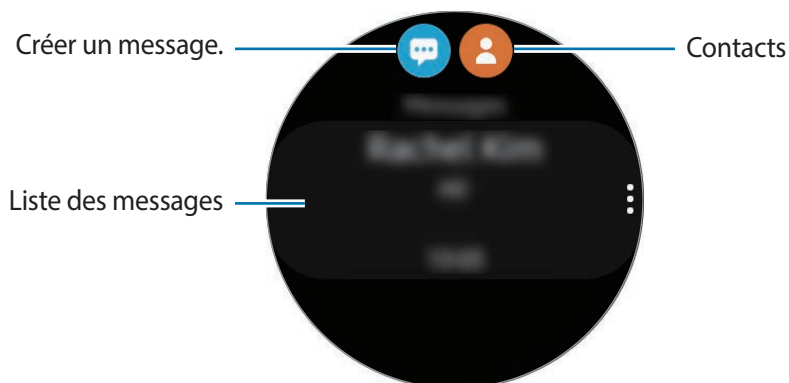

- 2 Appuyez sur .

Vous pouvez également choisir un destinataire pour le message en appuyant sur  dans la liste de contacts.

- 3 Ajoutez un destinataire et appuyez sur **Suivant**.

- 4 Sélectionnez un mode de saisie et saisissez un message, puis appuyez sur **Envoyer**.

Lorsque vous sélectionnez un modèle de texte, appuyez sur .

Lorsque vous sélectionnez une émoticône, le message est automatiquement envoyé aux destinataires.

En cas de saisie vocale, vous pouvez définir le format du message sur texte ou audio. Si l'écran de sélection du format du message n'apparaît pas, ouvrez la liste des applications, appuyez sur  (**Paramètres**) → **Applications** → **Messages**, puis appuyez sur le curseur **Envoi format audio** pour activer la fonction.

## Supprimer des messages

- 1 Depuis la liste des applications, appuyez sur  (**Messages**).

- 2 Faites défiler la liste des messages, puis sélectionnez un contact dont vous souhaitez visualiser les conversations.

- 3 Appuyez sur , balayez le cadran ou bien l'écran vers le haut ou le bas, puis appuyez sur **Supprimer**.

Le message est supprimé de la Galaxy Watch Active2 et de l'appareil mobile connecté.

# Téléphone

## Introduction

Vous pouvez passer des appels et en recevoir, et consulter la liste des appels entrants. Les conversations téléphoniques se font via le microphone interne, le haut-parleur ou un casque ou des écouteurs Bluetooth connectés.



Il est possible que le son ne soit pas assez fort pendant un appel et seuls des appels courts sont possibles dans les zones où le signal est faible.

## Recevoir des appels

### Répondre à un appel

Lorsque vous recevez un appel, faites glisser votre doigt sur l'icône .

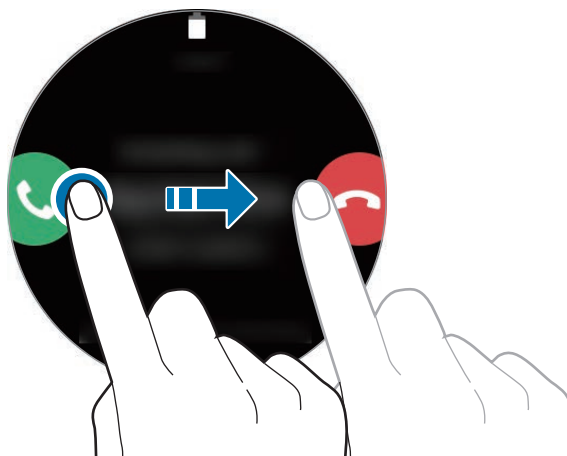

Les conversations téléphoniques se font via le microphone interne, le haut-parleur ou un casque ou des écouteurs Bluetooth connectés.

## Rejeter un appel

Vous pouvez rejeter un appel entrant et envoyer un message de rejet à votre correspondant. Lorsque vous recevez un appel, faites glisser votre doigt sur l'icône .

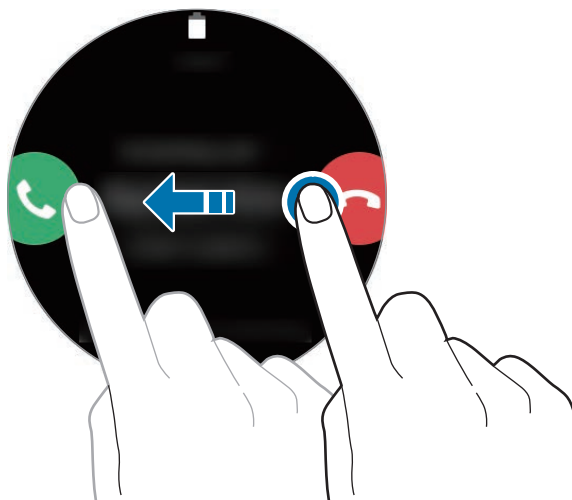

Pour envoyer un message lorsque vous rejetez un appel entrant, balayez l'écran de bas en haut et sélectionnez le message de votre choix.

## Appels manqués

En cas d'appel manqué, une notification s'affiche sur le volet des raccourcis. Balayez le cadran dans le sens antihoraire ou balayez l'écran Horloge vers la droite pour ouvrir le volet des raccourcis et afficher les notifications d'appels manqués. Vous pouvez également, depuis la liste des applications, appuyer sur  (Téléphone) pour afficher les appels manqués.





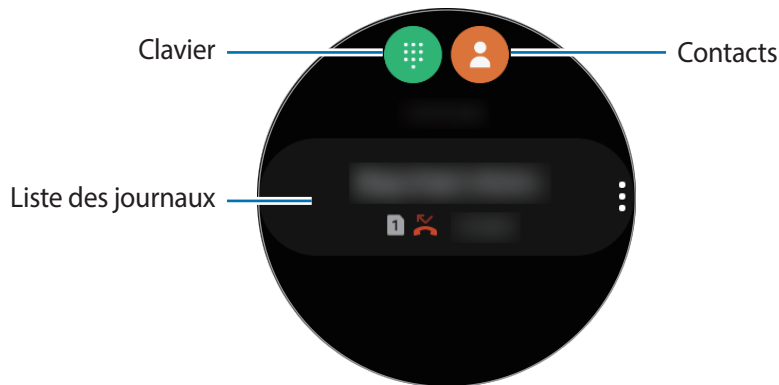

## Passer des appels

Depuis la liste des applications, appuyez sur  (Téléphone).



Utilisez l'une des méthodes suivantes :

- Appuyez sur , composez un numéro à l'aide du clavier, puis appuyez sur .
- Appuyez sur , balayez le cadran ou faites défiler la liste des contacts, sélectionnez un contact, puis appuyez sur .
- Balayez le cadran ou faites défiler la liste des entrées du journal, sélectionnez une entrée, puis appuyez sur .

## Options en cours d'appel

### Utiliser l'écran d'appel

Les options suivantes sont disponibles :

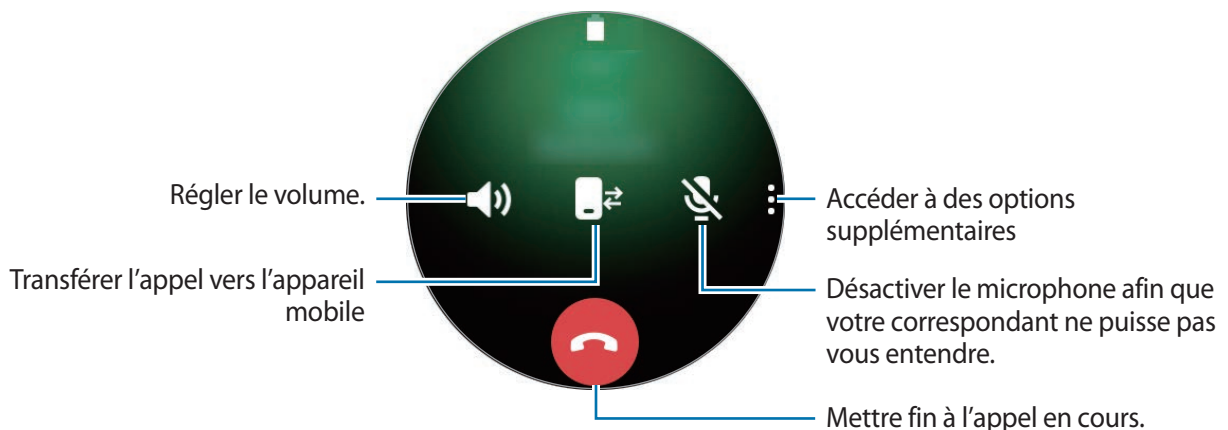

## Passer un appel avec un casque ou des écouteurs Bluetooth

Lorsqu'un casque ou des écouteurs Bluetooth sont connectés à la Galaxy Watch Active2, vous pouvez passer des appels à l'aide d'un casque ou d'écouteurs Bluetooth.

Si aucun casque ou écouteur Bluetooth n'est connecté à la Galaxy Watch Active2, depuis la liste des applications, appuyez sur  (Paramètres) → **Connexions** → **Bluetooth** → **Audio Bluetooth**. Lorsque la liste des casques ou écouteurs Bluetooth disponibles apparaît, sélectionnez le casque ou les écouteurs Bluetooth que vous souhaitez utiliser.

Pour établir des communications téléphoniques via le microphone interne ou le haut-parleur, appuyez sur  sur l'écran d'appel.



Cette fonction est disponible uniquement lorsque vous utilisez le modèle LTE (4G) sans vous connecter à un appareil mobile.

## Ouvrir le clavier

Appuyez sur  → **Clavier**.

## Contacts

Vous pouvez appeler un contact ou lui envoyer un message. Les contacts enregistrés sur votre appareil mobile sont également sauvegardés sur votre Galaxy Watch Active2 après la connexion des deux appareils.

Depuis la liste des applications, appuyez sur  (**Contacts**).





Les contacts favoris sur l'appareil mobile apparaissent en haut de la liste.



Utilisez l'une des méthodes de recherche suivantes :

- Appuyez sur  et saisissez le critère de recherche tout en haut de la liste de contacts.
- Parcourez la liste de contacts.
- Balayez la barre de défilement droite alors que la fonction de cadran tactile est désactivée. La liste défile rapidement.
- Balayez le cadran. Si vous balayez rapidement le cadran, la liste défile par ordre alphabétique en commençant par la première lettre.

Une fois le contact sélectionné, choisissez l'une des options suivantes :

-  : passer un appel vocal.
-  : rédiger un message.

## Ajouter des contacts

- 1 Depuis la liste des applications, appuyez sur  (**Contacts**).
- 2 Appuyez sur  tout en haut de la liste de contacts, puis saisissez les coordonnées de votre contact.
- 3 Appuyez sur **Enregistrer**.

## Sélectionner les contacts fréquemment utilisés à l'aide du widget

Balayez le cadran dans le sens horaire ou balayez l'écran Horloge vers la gauche et ajoutez les **Contacts** fréquemment utilisés pour pouvoir les contacter directement via un SMS ou un appel téléphonique. Appuyez sur **Ajouter**, sélectionnez un contact, puis appuyez sur **Terminé**.



- Pour utiliser le widget **Contacts**, vous devez d'abord l'ajouter. Pour en savoir plus, reportez-vous à la section [Ajouter des widgets](#).
- Vous pouvez ajouter jusqu'à quatre contacts favoris.

## Ajouter des informations médicales à mon profil

Il est possible d'ajouter des informations médicales à votre profil afin que les premiers secours puissent les consulter en cas d'urgence.

Sur votre appareil mobile, démarrez l'application **Contacts**, sélectionnez votre profil, puis saisissez vos informations médicales. Pour afficher vos informations médicales sur votre Galaxy Watch Active2, depuis la liste des applications, appuyez sur  (**Contacts**) et sélectionnez votre profil, puis balayez l'écran de bas en haut.

En cas d'urgence, maintenez la touche Accueil (touche Marche/Arrêt) de la Galaxy Watch Active2 enfoncée et appuyez sur **Informations médicales urgence**.



- Selon l'appareil mobile connecté à la Galaxy Watch Active2, il est possible que vous ne puissiez pas utiliser cette fonction.

## Samsung Pay

Enregistrez les cartes fréquemment utilisées sur le service de paiement mobile Samsung Pay pour effectuer des paiements rapidement et en toute sécurité. Samsung Pay prend en charge la technologie NFC afin de vous permettre d'effectuer vos paiements à l'aide de lecteurs de cartes de crédit standard.

Pour en savoir plus, notamment sur les cartes compatibles avec cette fonction, consultez [www.samsung.com/samsung-pay](http://www.samsung.com/samsung-pay).



- La disponibilité de cette application et les fonctions prises en charge dépendent de votre zone géographique ou de votre opérateur.
- Les procédures de configuration initiale et d'enregistrement de la carte peuvent varier en fonction de votre zone géographique ou de votre opérateur.

### Configurer Samsung Pay

- 1 Depuis votre appareil mobile, démarrez **Galaxy Wearable**.
- 2 Appuyez sur **Samsung Pay** et suivez les instructions à l'écran pour terminer l'enregistrement de votre carte.

### Effectuer un paiement

- 1 Pour effectuer un paiement sur votre Galaxy Watch Active2, maintenez la touche Retour enfoncée.
- 2 Saisissez le code PIN.
- 3 Parcourez la liste de cartes, sélectionnez une carte et appuyez sur **PAYER**.

#### 4 Placez votre Galaxy Watch Active2 à proximité du lecteur de cartes.

Une fois les informations de la carte reconnues par le lecteur de cartes, le paiement est effectué.



- Selon la connexion réseau, il est possible que des paiements ne soient pas effectués.
- La méthode de vérification des paiements peut varier selon les lecteurs de carte.

## Samsung Health

### Introduction

Samsung Health enregistre et gère vos activités et votre rythme de sommeil sur 24 heures et vous encourage à adopter un mode de vie sain. Lorsque vous connectez la Galaxy Watch Active2 à vos appareils mobiles, vous pouvez enregistrer et gérer les données relatives à votre santé sur l'application Samsung Health.

Avec la fonction de reconnaissance automatique de l'exercice et après un exercice de plus de 10 minutes alors que vous portez la Galaxy Watch Active2, celle-ci vous prévient et vous montre des étirements à suivre, ou affiche un écran vous encourageant à aller vous promener lorsque la Galaxy Watch Active2 détecte une inactivité de plus d'une heure. Lorsque votre Galaxy Watch Active2 détecte que vous êtes au volant, elle n'affiche aucun message d'encouragement ou d'étirement.

Depuis la liste des applications, appuyez sur  (Samsung Health).



- Les fonctions Samsung Health ont été conçues uniquement à des fins de loisirs, de bien-être et de remise en forme. Ces fonctions ne doivent pas servir à des fins médicales. Avant d'utiliser ces fonctions, lisez attentivement les instructions.
- Toute information fournie par la Galaxy Watch Active2, le logiciel Fit ou toute autre application préchargée peut s'avérer ne pas être adaptée, précise, exhaustive ou fiable.

## Porter correctement la Galaxy Watch Active2

- Si vous activez la fonction de suivi automatique de la fréquence cardiaque ou si vous démarrez les fonctions d'exercice, la Galaxy Watch Active2 mesure automatiquement votre fréquence cardiaque. Lorsque vous mesurez votre fréquence cardiaque, portez confortablement la Galaxy Watch Active2 au-dessus du poignet, comme illustré ci-dessous.
- Si vous attachez la Galaxy Watch Active2 trop serrée, des irritations cutanées risquent de survenir, et si vous ne la serrez pas assez, un frottement risque de se produire.

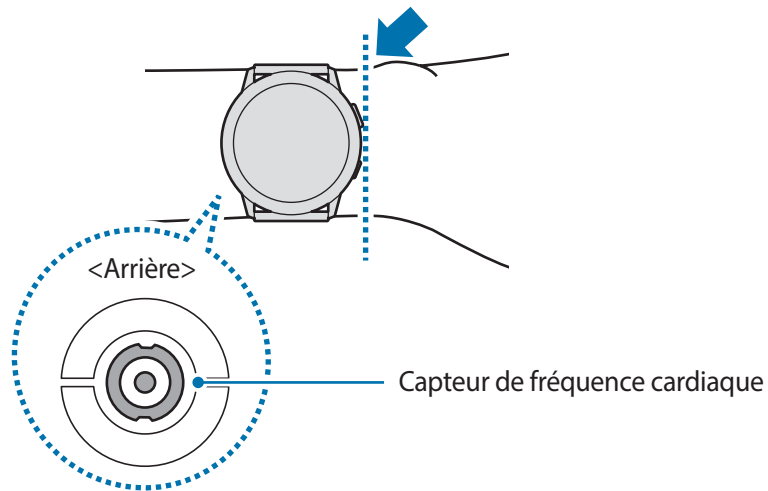

- Évitez tout contact direct des yeux avec les lumières du capteur de fréquence cardiaque. Ceci pourrait entraîner des troubles oculaires. Empêchez les enfants de regarder fixement ces lumières.
- Si votre Galaxy Watch Active2 devient chaude au toucher, retirez-la jusqu'à ce qu'elle refroidisse. L'exposition prolongée de la peau à une surface chaude de la Galaxy Watch Active2 peut entraîner une brûlure.



- La fiabilité du capteur de fréquence cardiaque peut être diminuée selon les conditions de mesure et les conditions ambiantes.
- Utilisez le capteur de fréquence cardiaque uniquement pour mesurer votre fréquence cardiaque.
- Les températures basses peuvent affecter les mesures ; en hiver ou par temps froid, restez au chaud pour mesurer la fréquence cardiaque.
- La consommation de cigarettes ou d'alcool avant la prise des mesures peut avoir un effet sur votre fréquence cardiaque.
- Ne pas parler, ni bailler ou respirer profondément lors de la mesure de la fréquence cardiaque. Ceci risque d'entraîner une prise de mesures inexactes de la fréquence cardiaque.
- Le capteur de fréquence cardiaque utilisant la lumière pour mesurer la fréquence cardiaque, sa fiabilité peut varier selon certains facteurs physiques qui affectent l'absorption et la réflexion de lumière, comme la circulation/pression sanguine, l'état de la peau, et le positionnement et la concentration des vaisseaux sanguins. En outre, si votre fréquence cardiaque est trop élevée ou trop basse, ceci peut entraîner des mesures inexactes.
- Les mesures peuvent être inexactes sur les personnes dont les poignets sont très fins, car l'appareil n'est pas assez serré et la lumière n'est pas répartie de manière uniforme. Si les mesures de fréquence cardiaque ne fonctionnent pas correctement, déplacez le capteur de fréquence cardiaque de l'appareil à droite, à gauche, en bas ou en haut sur votre poignet, ou portez l'appareil sur la face interne du bras avec le capteur de fréquence cardiaque en contact direct avec la peau.

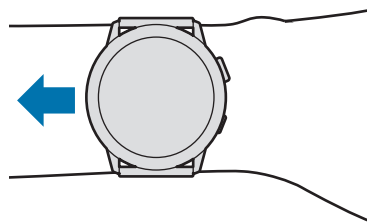

- Si le capteur de fréquence cardiaque est sale, nettoyez-le et réessayez. Tout obstacle entre le bracelet de l'appareil et votre poignet, comme du duvet ou tout autre objet, peut empêcher la répartition uniforme de la lumière. Veillez à éliminer ces obstacles avant toute utilisation.

## Activité quotidienne

Vérifiez en un coup d'œil votre programme d'activités quotidiennes basé sur votre objectif, tels que le nombre de calories brûlées, la durée d'exercice ou d'activité.

### Vérifier vos activités quotidiennes

Depuis la liste des applications, appuyez sur  (Samsung Health), balayez le cadran ou bien l'écran vers le haut ou le bas, puis ouvrez l'écran de l'indicateur d'activités quotidiennes. Vous pouvez également balayer le cadran dans le sens horaire ou balayer l'écran Horloge vers la gauche, et sélectionner le widget **Activité quotidienne** pour démarrer l'application.

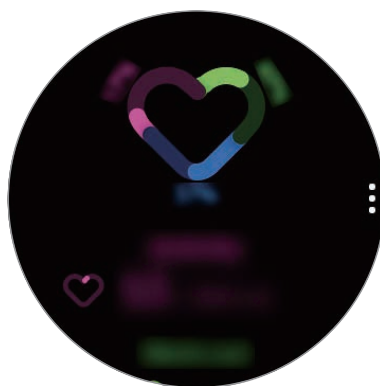

- **Activité** : vérifiez le nombre de calories que vous avez brûlées tout au long des activités que vous avez effectuées au cours de la journée. À mesure que vous vous approchez de votre objectif calorique, le graphique évolue.
- **S'entraîner** : vérifiez la durée totale d'entraînement correspondant aux activités que vous avez effectuées au cours de la journée. Les durées des divers exercices réalisés sont automatiquement détectées et les durées des exercices démarrés manuellement sont additionnées. À mesure que vous vous approchez de votre objectif d'entraînement, le graphique évolue.
- **Déplacements horaires** : vérifiez votre durée d'activités en heures au cours de la journée. À mesure que vous vous approchez de votre objectif de durée d'activités peu intenses, comme les exercices d'étirement et la marche, le graphique évolue.

Pour afficher tous les enregistrements hebdomadaires sous forme de diagramme, balayez le cadran ou bien l'écran vers le haut ou le bas.



## Définir un objectif d'activités quotidiennes

- 1 Balayez le cadran ou bien l'écran de l'indicateur d'activités quotidiennes vers le haut ou vers le bas, puis appuyez sur **Param.**
- 2 Appuyez sur **Objectif jour**, puis sélectionnez une option d'activité.
- 3 Appuyez sur la zone de saisie de l'objectif, et balayez le cadran ou bien l'écran vers le haut ou le bas pour définir l'objectif.
- 4 Appuyez sur **TERMINÉ**.

## Paramétrer les notifications

Afin de recevoir une notification lorsque vous avez atteint un objectif, balayez le cadran ou bien l'écran vers le haut ou le bas, appuyez sur **Param.**, puis appuyez sur le curseur **Notifications** pour l'activer.

## Pas

La Galaxy Watch Active2 compte le nombre de pas que vous effectuez et calcule la distance parcourue.

## Mesurer le nombre de pas et la distance que vous parcourez en marchant

Depuis la liste des applications, appuyez sur  (**Samsung Health**), balayez le cadran ou bien l'écran vers le haut ou le bas, puis ouvrez l'écran de l'indicateur du nombre de pas.

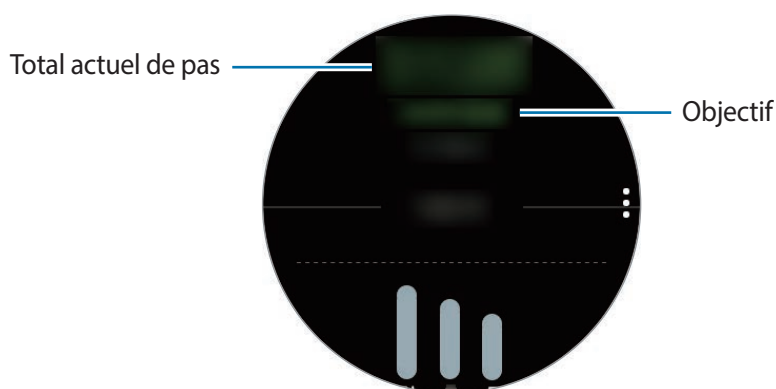

Pour afficher tous les enregistrements hebdomadaires sous forme de diagramme, balayez le cadran ou bien l'écran vers le haut ou le bas.



- Lorsque vous commencez à mesurer vos pas, l'indicateur du nombre de pas contrôle vos pas et affiche leur nombre après un bref délai, parce que votre Galaxy Watch Active2 détecte précisément la nature de vos mouvements après un certain de temps de marche. De même, pour un nombre de pas précis, un bref retard est possible avant que la fenêtre contextuelle n'indique qu'un certain objectif a été atteint.
- Si vous utilisez l'indicateur du nombre de pas parcourus lorsque vous vous trouvez dans une voiture ou un train, les vibrations peuvent avoir un effet sur le calcul du nombre de pas.

### Paramétrer l'objectif de pas

- 1 Balayez le cadran ou bien l'écran de l'indicateur du nombre de pas vers le haut ou vers le bas, puis appuyez sur **Param.**
- 2 Appuyez sur **Objectif pas.**
- 3 Appuyez sur la zone de saisie de l'objectif, et balayez le cadran ou bien l'écran vers le haut ou le bas pour définir l'objectif.
- 4 Appuyez sur **Terminé.**

### Paramétrer les notifications

Afin de recevoir une notification lorsque vous avez atteint un objectif, balayez le cadran ou bien l'écran vers le haut ou le bas, appuyez sur **Param.**, puis appuyez sur le curseur **Notifications** pour l'activer.

## Étages

Enregistrez le nombre d'étages que vous montez.

### Mesurer les étages que vous montez

Depuis la liste des applications, appuyez sur  (Samsung Health), balayez le cadran ou bien l'écran vers le haut ou le bas, puis ouvrez l'écran de l'indicateur du nombre d'étages.

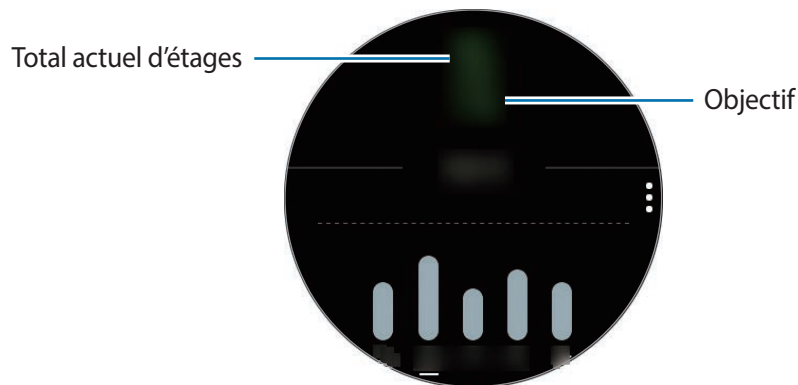

Pour afficher tous les enregistrements hebdomadaires sous forme de diagramme, balayez le cadran ou bien l'écran vers le haut ou le bas.



- Un étage équivaut environ à 3 mètres. Les étages mesurés peuvent ne pas correspondre exactement au nombre d'étages que vous avez réellement montés.
- L'exactitude de la mesure du nombre d'étages dépend de l'environnement, des mouvements de l'utilisateur et de l'état du bâtiment.
- La mesure du nombre d'étages peut ne pas être précise si de l'eau (averse et humidité) ou des corps étrangers pénètrent dans le capteur de pression atmosphérique. En cas de contact avec un détergent, de la sueur ou des gouttes de pluie, rincez la Galaxy Watch Active2 à l'eau douce et séchez soigneusement le capteur de pression atmosphérique avant toute utilisation.

### Paramétrer l'objectif d'étages à monter

- 1 Balayez le cadran ou bien l'écran de l'indicateur du nombre d'étages vers le haut ou vers le bas, puis appuyez sur **Param.**
- 2 Appuyez sur **Objectif étages.**

- 3 Appuyez sur la zone de saisie de l'objectif, et balayez le cadran ou bien l'écran vers le haut ou le bas pour définir l'objectif.
- 4 Appuyez sur **TERMINÉ**.

## Paramétrer les notifications

Afin de recevoir une notification lorsque vous avez atteint un objectif, balayez le cadran ou bien l'écran vers le haut ou le bas, appuyez sur **Param.**, puis appuyez sur le curseur **Notifications** pour l'activer.

## Exercice

Enregistrez les informations concernant vos exercices physiques et vérifiez les résultats obtenus, tels que le nombre de calories brûlées, à l'aide de la fonction Exercice.



- Avant d'utiliser cette fonction, il est recommandé aux femmes enceintes, aux personnes âgées, aux jeunes enfants, aux utilisateurs souffrant, par exemple, d'insuffisance cardiaque chronique ou d'hypertension artérielle, de demander l'avis d'un professionnel de santé.
- Si vous souffrez de vertiges, ressentez une douleur ou avez des difficultés à respirer pendant l'exercice, arrêtez d'utiliser cette fonction et demandez l'avis d'un professionnel de santé.
- Si vous venez juste d'acheter la Galaxy Watch Active2 ou de la réinitialiser, créez votre profil.

### Respectez les consignes suivantes avant d'effectuer des exercices physiques par temps froid :

- Évitez d'utiliser l'appareil dans le froid. Si possible, utilisez l'appareil à l'intérieur.
- Si vous utilisez l'appareil à l'extérieur par temps froid, couvrez la Galaxy Watch Active2 sous votre manche avant de l'utiliser.

## Commencer les exercices

- 1 Depuis la liste des applications, appuyez sur  (**Samsung Health**).
- 2 Balayez le cadran ou bien l'écran vers le haut ou le bas, ouvrez l'écran de l'indicateur d'activité physique, puis appuyez sur **S'entraîner**.



Balayez le cadran dans le sens horaire ou balayez l'écran Horloge vers la gauche et commencez les exercices directement depuis le widget **Multi-entraîn**. Appuyez sur **Ajouter** pour ajouter jusqu'à quatre différents types d'exercices.

3 Appuyez sur ●●● sur le type d'exercice souhaité dans la liste qui s'affiche.

L'écran dans lequel vous pouvez définir les détails de l'exercice, comme l'objectif, apparaît.

Dès que vous souhaitez commencer à vous entraîner immédiatement, appuyez sur le type d'exercice.

Si vous ne trouvez pas le type d'exercice souhaité, appuyez sur **Autres entraînements** et sélectionnez le type d'exercice souhaité.

4 Appuyez sur **Objectif**, sélectionnez un type d'exercice, puis définissez les détails de l'objectif.



Si vous sélectionnez **Entraîn. base** comme objectif, vous pouvez vous entraîner autant que vous voulez, sans limite de durée et de distance.

5 Appuyez sur **Écran entraînement** pour personnaliser l'écran d'entraînement.



- Pour en savoir plus, reportez-vous à la section [Personnaliser l'écran d'entraînement](#).
- Vous ne pouvez pas changer l'écran d'entraînement pendant un entraînement.

6 Paramétrez les différentes options pour chaque type d'exercice.

- **Emplacement** : paramétrez l'antenne GPS de la Galaxy Watch Active2 pour suivre votre localisation actuelle lorsque vous vous entraînez à l'extérieur.
- **Haute précision localis.** : paramétrez la Galaxy Watch Active2 pour calculer votre localisation plus précisément en utilisant divers procédés.
- **Pause auto.** : paramétrez la fonction exercice de la Galaxy Watch Active2 pour faire une pause automatiquement lorsque vous cessez de vous entraîner.
- **Tour** : paramétrez l'enregistrement des temps intermédiaires manuellement en appuyant deux fois sur la touche Retour ou automatiquement à distances ou intervalles réguliers pendant l'entraînement.
- **Fréquence du guide** : paramétrez l'appareil pour recevoir le guide dès que vous atteignez la distance ou la durée que vous avez fixée.
- **Msg entraî.** : paramétrez les messages d'entraînement pour adopter un rythme correct en cours d'entraînement.
- **Écran tjrs allumé** : paramétrez l'écran Galaxy Watch Active2 pour qu'il reste allumé pendant les entraînements afin de pouvoir voir l'écran d'entraînement.
- **Longueur bassin** : paramétrez la longueur de la piscine.

7 Pour commencer l'exercice, appuyez sur .



- Décidez si vous souhaitez utiliser vos données de localisation lorsque vous utilisez votre Galaxy Watch Active2 pour la première fois ou après l'avoir réinitialisée. Les données de localisation sont activées par défaut.
- Dès que vous démarrez un exercice, votre fréquence cardiaque est mesurée en secondes. Pour mesurer de façon plus précise votre fréquence cardiaque à l'aide de la Galaxy Watch Active2, portez la Galaxy Watch Active2 fermement serrée sur l'avant-bras, juste au-dessus de votre poignet.
- Pour améliorer la précision, ne bougez pas pendant les mesures de la fréquence cardiaque.
- Selon les conditions environnementales, votre condition physique ou la manière dont vous portez la Galaxy Watch Active2, votre fréquence cardiaque peut, temporairement, ne pas s'afficher.
- Lorsque vous sélectionnez **Natation (piscine)** ou **Natation (extérieur)**, le mode Verrouillage Eau s'active automatiquement.

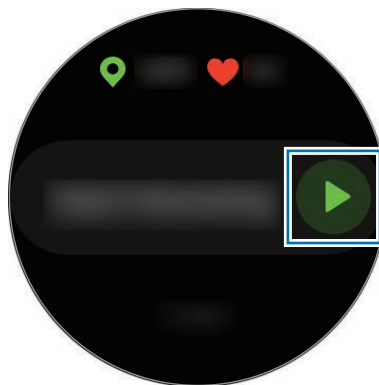

8 Balayez le cadran ou bien l'écran vers la gauche ou la droite pour afficher sur l'écran d'entraînement les informations concernant l'exercice, telles que votre fréquence cardiaque, la distance ou la durée de l'exercice.

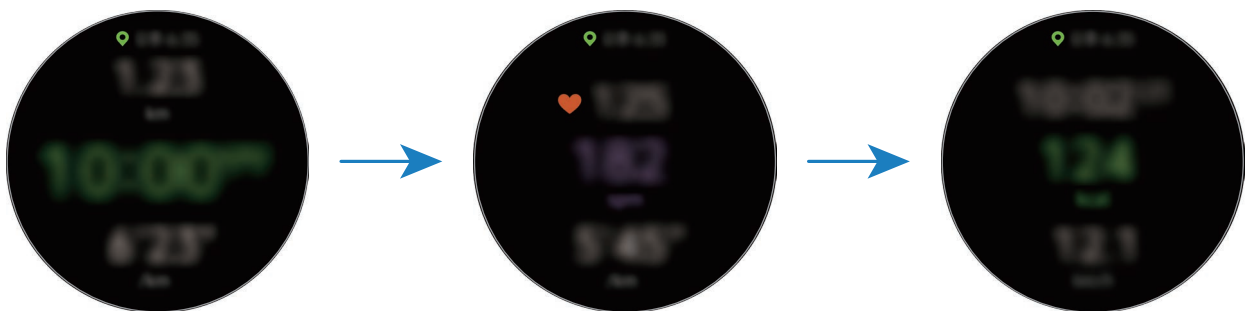

Lorsque vous nagez, vous pouvez consulter des informations d'exercice complémentaires, par exemple les informations concernant la durée.

Pour écouter de la musique, balayez le cadran dans le sens antihoraire ou balayez l'écran vers la droite.



- Lorsque vous sélectionnez **Natation (piscine)** ou **Natation (extérieur)**, le mode Verrouillage Eau s'active automatiquement et l'écran tactile est désactivé. L'écran change automatiquement pour que vous puissiez consulter les informations de votre exercice.
- Lorsque vous sélectionnez **Natation (piscine)** ou **Natation (extérieur)**, il est possible que la valeur enregistrée ne soit pas précise dans les cas suivants :
  - Si vous cessez de nager avant d'atteindre le point d'achèvement de l'exercice
  - Si vous changez de nage en cours d'entraînement
  - Si vous cessez de bouger les bras avant d'atteindre le point d'achèvement de l'exercice
  - Si vous nagez avec une planche sans vous servir de vos bras
  - Si vous nagez avec un seul bras
  - Si vous nagez sous l'eau
  - Si vous n'interrompez ou ne redémarrez pas l'exercice en appuyant sur la touche Retour, mais finissez l'exercice en appuyant sur la touche Retour et sur **Terminer**



9 Appuyez sur la touche Retour pour interrompre l'exercice.

Pour reprendre l'exercice, appuyez à nouveau sur la touche Retour après la pause.

Pour finir l'exercice, appuyez sur **Terminer** → ✓ après avoir interrompu l'exercice.

Une fois que vous avez terminé de nager, maintenez la touche Accueil enfoncée pour désactiver le mode Verrouillage Eau, secouez votre Galaxy Watch Active2 pour enlever toute trace d'eau et permettre au capteur de pression atmosphérique de fonctionner correctement, puis appuyez sur **OK** → **Terminer** → ✓.



- La musique continue d'être diffusée même si vous avez fini de vous entraîner. Pour arrêter la diffusion de musique, arrêtez la musique avant de terminer votre exercice ou appuyez sur  (**Musique**).
- Si votre Galaxy Watch Active2 n'émet pas bien le son, vous pouvez retirer l'eau qui se trouve à l'intérieur du haut-parleur. Depuis la liste des applications, appuyez sur  (**Paramètres**) → **Avancés** → **Verrouillage Eau** → **Évacuer l'eau** → **Lire le son**.

10 Une fois vos exercices terminés, balayez le cadran ou bien l'écran vers le haut ou le bas, et affichez les informations à propos de vos exercices.



### Effectuer plusieurs exercices

Vous pouvez vous connecter à différents exercices et effectuer directement une routine complète en démarrant un autre exercice juste après avoir fini l'exercice en cours.

- 1 Appuyez sur la touche Retour pour interrompre l'exercice en cours.
- 2 Appuyez sur **Terminer** → **NOUVEL ENTRAÎN.** >.
- 3 Sélectionnez le type d'exercice et démarrez l'exercice suivant.

### Commencer les exercices répétitifs

Vous pouvez effectuer des exercices répétitifs tels que des squats ou des pompes. Votre Galaxy Watch Active2 compte le nombre de répétitions du mouvement avec des vibrations et des bips.

- 1 Depuis la liste des applications, appuyez sur  (**Samsung Health**).
- 2 Balayez le cadran ou bien l'écran vers le haut ou le bas, ouvrez l'écran de l'indicateur d'activité physique, puis appuyez sur **S'entraîner**.
- 3 Appuyez sur ●●● sur le type d'exercices répétitifs souhaité dans la liste qui s'affiche.  
L'écran dans lequel vous pouvez définir les détails de l'exercice, comme l'objectif, apparaît.  
Dès que vous souhaitez commencer à vous entraîner immédiatement, appuyez sur le type d'exercice.  
Si vous ne trouvez pas le type d'exercice répétitif souhaité, appuyez sur **Autres entraînements** et sélectionnez le type d'exercice souhaité.
- 4 Appuyez sur **Objectif**, sélectionnez un type d'exercice, puis définissez les détails de l'objectif.  
 Si vous sélectionnez **Entraîn. base** comme objectif, vous pouvez vous entraîner autant que vous voulez, sans limite de durée et de répétition.
- 5 Appuyez sur **Écran entraînement** pour personnaliser l'écran d'entraînement.



6 Paramétrez les différentes options pour chaque type d'exercice.

- **Compteur répét.** : comptez le nombre de répétitions à l'aide de bips.
- **Poignet utilisé** : sélectionnez le poignet sur lequel vous portez votre Galaxy Watch Active2 pour améliorer la précision du comptage.
- **Écran tjrs allumé** : paramétrez l'écran Galaxy Watch Active2 pour qu'il reste allumé pendant les entraînements afin de pouvoir voir l'écran d'entraînement.

7 Pour commencer l'exercice, appuyez sur .

Appuyez sur **OK** une fois que vous êtes en bonne position pour démarrer l'exercice en suivant la pose sur l'écran.



Pour certains exercices répétitifs, l'exercice commence dès que vous adoptez la position montrée à l'écran.

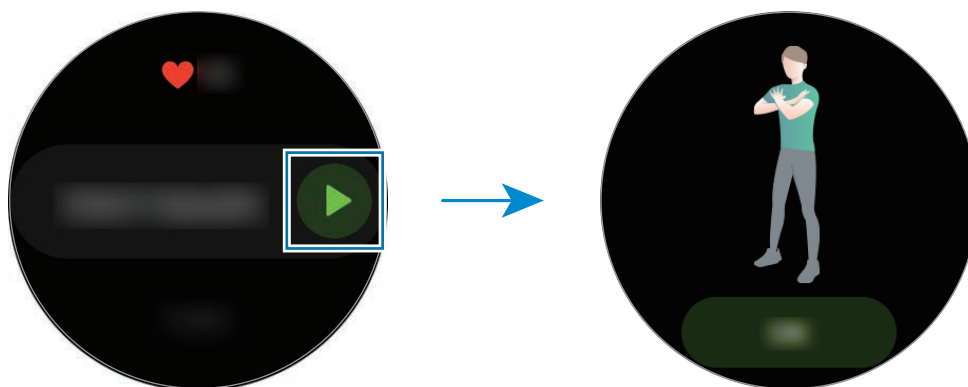

8 Le comptage démarre au déclenchement du vibreur et du bip.

Reposez-vous après avoir terminé une série. Vous pouvez également appuyer sur **Ignorer** si vous souhaitez ignorer la série suivante. L'exercice commence une fois que vous êtes en bonne position pour le démarrer en suivant la pose sur l'écran.

9 Appuyez sur la touche Retour pour interrompre l'exercice.

Pour finir l'exercice, appuyez sur **Terminer** →  après avoir interrompu l'exercice.

10 Une fois vos exercices terminés, balayez le cadran ou bien l'écran vers le haut ou le bas, et affichez les informations à propos de vos exercices.

## Personnaliser l'écran d'entraînement

Personnalisez l'écran d'entraînement qui apparaît lorsque vous vous entraînez avec les informations que vous souhaitez voir à l'avance.



Vous ne pouvez pas changer l'écran d'entraînement pendant un entraînement.

- 1 Depuis la liste des applications, appuyez sur  (**Samsung Health**).
- 2 Balayez le cadran ou bien l'écran vers le haut ou le bas, ouvrez l'écran de l'indicateur d'activité physique, puis appuyez sur **S'entraîner**.
- 3 Appuyez sur ●●● sur le type d'exercice souhaité dans la liste qui s'affiche.  
L'écran dans lequel vous pouvez définir les détails de l'exercice, comme l'objectif, apparaît.
- 4 Appuyez sur **Écran entraînement**, sélectionnez le type d'écran d'entraînement, indiquez si vous souhaitez l'utiliser, puis sélectionnez les informations à afficher à l'écran.

## Reconnaissance automatique d'un exercice

Si vous êtes engagé dans une activité pendant plus de dix minutes, la Galaxy Watch Active2 détecte automatiquement que vous vous entraînez et enregistre les données de l'activité physique, telles que le type d'exercice, la durée et les calories brûlées.

Lorsque vous arrêtez vos exercices pendant plus d'une minute, la Galaxy Watch Active2 détecte automatiquement que vous avez arrêté l'entraînement et cette fonction est désactivée.



- Vous pouvez vérifier la liste des exercices pris en charge par la fonction de reconnaissance automatique d'exercice. Depuis la liste des applications, appuyez sur  (**Samsung Health**), puis sur **Paramètres** → **Détection entraîn.** → **Activités à détecter**.
- La fonction de reconnaissance automatique mesure la distance parcourue et les calories brûlées à l'aide du capteur d'accélération. Selon votre manière de marcher, vos programmes d'exercices et vos habitudes, il est possible que les mesures ne soient pas précises.

## Calories

Vous pouvez vérifier le nombre de calories brûlées sur une journée ou une semaine.

Depuis la liste des applications, appuyez sur  (Samsung Health), balayez le cadran ou bien l'écran vers le haut ou le bas, puis ouvrez l'écran de l'indicateur du nombre de calories.

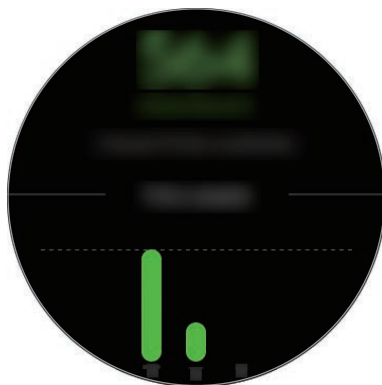

- Le nombre total de calories que vous brûlez tient compte de votre métabolisme de base calculé à partir du profil que vous avez enregistré. Lorsque vous lancez pour la première fois l'application **Samsung Health**, le métabolisme de base que vous dépensez jusqu'au moment où vous lancez l'application s'affiche comme les calories que vous brûlez.
- Le nombre de calories brûlées lors d'une activité résulte de l'exercice ou des autres activités effectués.

## Sommeil

Analysez votre sommeil et enregistrez-le en mesurant votre fréquence cardiaque pendant votre sommeil.



- Quatre états du rythme de sommeil (Éveil, Paradoxal, Léger, Profond) sont analysés en fonction de vos mouvements et des modifications de votre fréquence cardiaque. Un graphique vous est fourni avec les valeurs recommandées pour chaque état du rythme de sommeil mesuré.
- Si votre fréquence cardiaque est irrégulière, votre Galaxy Watch Active2 ne peut pas la mesurer correctement, ou si vous avez désactivé l'enregistrement du sommeil paradoxal, seuls trois états de votre rythme de sommeil seront analysés (Agité, Léger, Immobile).
- Votre rythme de sommeil est analysé et enregistré en même temps que votre fréquence cardiaque. Pour mesurer votre rythme de sommeil en fonction de vos mouvements corporels, balayez le cadran ou bien l'écran de l'indicateur de sommeil vers le haut ou le bas, appuyez sur **Param.**, puis sur le curseur **Enregistrement sommeil paradoxal** pour activer la fonction.
- Pour mesurer de façon plus précise votre fréquence cardiaque à l'aide de la Galaxy Watch Active2, portez la Galaxy Watch Active2 fermement serrée sur l'avant-bras, juste au-dessus de votre poignet. Pour en savoir plus, reportez-vous à la section [Porter correctement la Galaxy Watch Active2](#).

## Mesurer votre sommeil

- 1 Portez la Galaxy Watch Active2 lorsque vous dormez.  
La Galaxy Watch Active2 commence à mesurer votre sommeil.
- 2 Depuis la liste des applications, appuyez sur  (Samsung Health) après votre réveil.
- 3 Balayez le cadran ou bien l'écran vers le haut ou le bas, puis ouvrez l'écran de l'indicateur de sommeil.
- 4 Affichez toutes les informations concernant la mesure de votre sommeil.

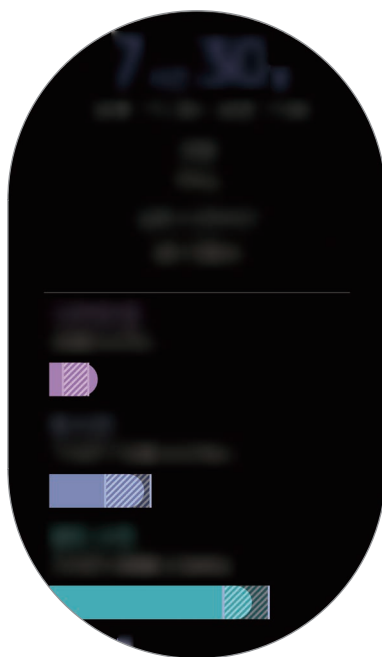

## Cardio

Mesurez et enregistrez votre fréquence cardiaque.



- L'indicateur de fréquence cardiaque de la Galaxy Watch Active2 a été conçu uniquement à titre d'information, mais ne saurait être utilisé pour diagnostiquer une maladie ou une pathologie, ou pour guérir, soulager, traiter ou prévenir une maladie.
- Pour mesurer de façon plus précise votre fréquence cardiaque à l'aide de la Galaxy Watch Active2, portez la Galaxy Watch Active2 fermement serrée sur l'avant-bras, juste au-dessus de votre poignet. Pour en savoir plus, reportez-vous à la section [Porter correctement la Galaxy Watch Active2](#).

### **Respectez les consignes suivantes avant de mesurer votre fréquence cardiaque :**

- Se reposer pendant 5 minutes avant de prendre les mesures.
- Si la mesure obtenue est très différente de celle attendue, se reposer pendant 30 minutes, puis recommencer la mesure.
- En hiver ou par temps froid, restez au chaud pour mesurer la fréquence cardiaque.
- La consommation de cigarettes ou d'alcool avant la prise des mesures peut avoir un effet sur votre fréquence cardiaque.
- Ne pas parler, ni bâiller ou respirer profondément lors de la mesure de la fréquence cardiaque. Ceci risque d'entraîner une prise de mesures inexactes de la fréquence cardiaque.
- Les mesures de la fréquence cardiaque peuvent varier en fonction de la méthode de mesure et de l'environnement dans lequel elles sont effectuées.
- Si le capteur de fréquence cardiaque ne fonctionne pas, vérifiez la position de la Galaxy Watch Active2 sur votre poignet et veillez à ce qu'aucun obstacle ne gêne le capteur. Si le dysfonctionnement du capteur de fréquence cardiaque persiste, contactez un centre de service après-vente Samsung.

## Calculer votre fréquence cardiaque

1 Depuis la liste des applications, appuyez sur  (Samsung Health).

2 Balayez le cadran ou bien l'écran vers le haut ou le bas, puis ouvrez l'écran de l'indicateur de fréquence cardiaque.

Votre fréquence cardiaque est mesurée toutes les 10 minutes au repos. Vérifiez votre fréquence cardiaque mesurée à l'écran.

Pour mesurer manuellement votre fréquence cardiaque, appuyez sur **Mesurer** pour commencer la mesure.



Balayez le cadran dans le sens horaire ou balayez l'écran Horloge vers la gauche, et vérifiez directement la fréquence cardiaque mesurée depuis le widget **Fréq. car.**

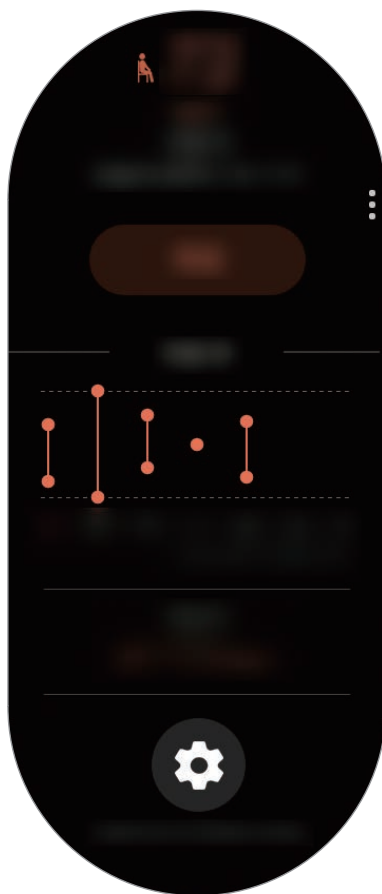

Pour afficher tous les enregistrements hebdomadaires sous forme de diagramme, balayez le cadran ou bien l'écran vers le haut ou le bas.

## Mesurer en continu votre fréquence cardiaque

Vous pouvez également paramétrer votre Galaxy Watch Active2 pour qu'elle mesure en continu votre fréquence cardiaque.

Sur l'écran de suivi de la fréquence cardiaque, appuyez sur **Mesure de la FC et du stress** et sélectionnez **Mesurer en permanence**.

Votre fréquence cardiaque est mesurée en continu et vous pouvez contrôler votre fréquence cardiaque, les changements de fréquence cardiaque quotidiens à l'aide d'un graphique, la fréquence cardiaque maximale et les informations de temps pour chaque activité divisée par l'intensité.

## Stress

Mesurez et enregistrez votre niveau de stress à partir des changements de votre fréquence cardiaque, et réduisez votre stress en suivant les consignes de respiration fournies par la Galaxy Watch Active2.



- Pour des résultats plus précis, il est conseillé de mesurer automatiquement vos niveaux de stress afin d'accumuler davantage de données.
- Votre niveau de stress n'est pas nécessairement lié à votre état émotionnel.
- Votre niveau de stress peut ne pas être mesuré si vous dormez, effectuez des exercices, bougez beaucoup ou immédiatement après un entraînement.
- Pour mesurer de façon plus précise votre fréquence cardiaque à l'aide de la Galaxy Watch Active2, portez la Galaxy Watch Active2 fermement serrée sur l'avant-bras, juste au-dessus de votre poignet. Pour en savoir plus, reportez-vous à la section [Porter correctement la Galaxy Watch Active2](#).
- La disponibilité de cette fonction dépend de votre zone géographique.

## Mesurer votre niveau de stress

- 1 Depuis la liste des applications, appuyez sur  (Samsung Health).
- 2 Balayez le cadran ou bien l'écran vers le haut ou le bas, puis ouvrez l'écran de l'indicateur de stress.

Votre niveau de stress est mesuré. Vérifiez votre niveau de stress actuel à l'écran.

Pour mesurer manuellement votre niveau de stress, appuyez sur **Mesurer** pour commencer la mesure.

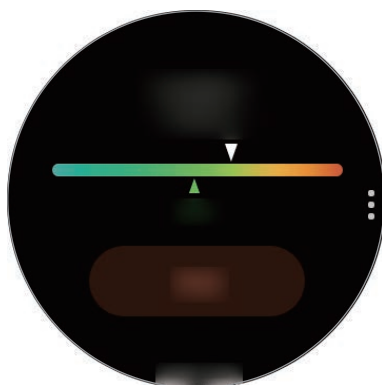

Pour afficher tous les enregistrements hebdomadaires sous forme de diagramme, balayez le cadran ou bien l'écran vers le haut ou le bas.

## Atténuer le stress

Vous pouvez réduire le stress en respirant profondément et lentement en suivant la Galaxy Watch Active2.

- 1 Appuyez sur **RESPIRER** > sur l'écran de l'indicateur de stress.
- 2 Appuyez sur **Démarrer** et commencez à respirer.  
Pour arrêter de respirer, appuyez sur l'écran, puis sur **Arrêter**.





## Alim.

Enregistrez les calories que vous ingérez quotidiennement et comparez-les à votre objectif ou la quantité de calories journalières recommandées pour vous aider à gérer votre poids.

 Si vous venez juste d'acheter la Galaxy Watch Active2 ou de la réinitialiser, créez votre profil. La Galaxy Watch Active2 vous indique la quantité de calories journalières recommandées en fonction de votre âge, de votre sexe et des conditions physiques que vous avez saisies dans votre profil.

### Enregistrer les calories

- 1 Depuis la liste des applications, appuyez sur  (Samsung Health).
- 2 Balayez le cadran ou bien l'écran vers le haut ou le bas, ouvrez l'écran de l'indicateur alimentaire, puis appuyez sur **Ajouter**.
- 3 Appuyez sur la zone de saisie, balayez le cadran ou bien l'écran vers le haut ou le bas pour indiquer les calories que vous avez consommées, puis appuyez sur **Terminé**.

 Pour changer de type de repas, appuyez sur un type de repas en haut de l'écran et sélectionnez une option.

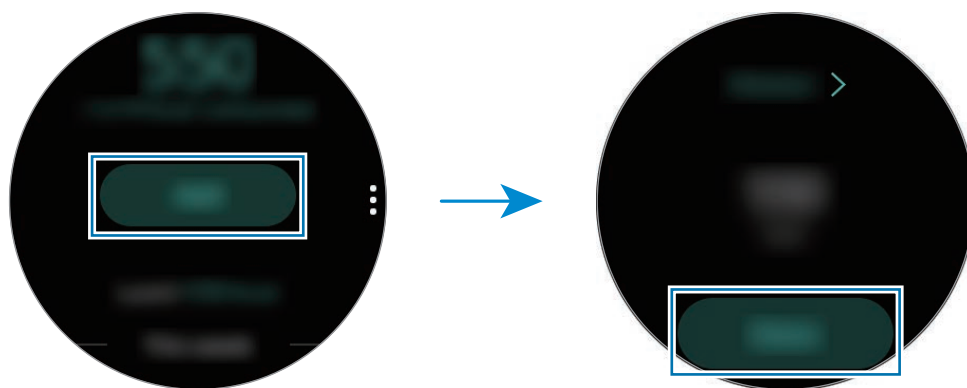

Pour afficher tous les enregistrements hebdomadaires sous forme de diagramme, balayez le cadran ou bien l'écran vers le haut ou le bas.

### Supprimer des journaux de données

- 1 Appuyez sur  sur l'écran de l'indicateur alimentaire, balayez le cadran ou bien l'écran vers le haut ou le bas, puis appuyez sur **Supprimer journal jour**.
- 2 Sélectionnez des données à supprimer, puis appuyez sur **SUPPRIMER**.

## Définir votre objectif de calories

- 1 Balayez le cadran ou bien l'écran de l'indicateur alimentaire vers le haut ou vers le bas, puis appuyez sur **Définir object.**
- 2 Appuyez sur la zone de saisie, balayez le cadran ou bien l'écran vers le haut ou le bas pour indiquer les calories de l'objectif quotidien, puis appuyez sur **TERMINÉ.**

## Gestion du poids

Vérifiez le nombre de calories consommées et le nombre de calories brûlées tout au long des exercices et des activités que vous avez effectués au cours de la journée, afin de vous aider à atteindre l'objectif de poids que vous vous êtes fixé. Vous pouvez vérifier le poids que vous avez indiqué dans l'application Samsung Health installée sur l'appareil mobile connecté.



- Définissez votre objectif de poids dans l'application Samsung Health sur votre appareil mobile pour vérifier les informations sur votre Galaxy Watch Active2.
- Cette fonction n'est pas disponible si vous utilisez la Galaxy Watch Active2 sans la connecter à un appareil mobile.

- 1 Depuis la liste des applications, appuyez sur  (**Samsung Health**).
- 2 Balayez le cadran ou bien l'écran vers le haut ou le bas, puis ouvrez l'écran de l'indicateur de gestion du poids.
- 3 Affichez les informations à l'écran, et ajustez votre programme d'exercices et vos apports alimentaires en conséquence.





Pour afficher tous les enregistrements hebdomadaires sous forme de diagramme, balayez le cadran ou bien l'écran vers le haut ou le bas.

## Eau

Enregistrez et suivez le nombre de verres d'eau que vous buvez.

### Enregistrer votre consommation d'eau

- 1 Depuis la liste des applications, appuyez sur  (Samsung Health).
- 2 Balayez le cadran ou bien l'écran vers le haut ou le bas, puis ouvrez l'écran de l'indicateur de consommation d'eau.
- 3 Appuyez sur  lorsque vous buvez un verre d'eau.  
Si vous avez entré une valeur incorrecte, vous pouvez la corriger en appuyant sur .

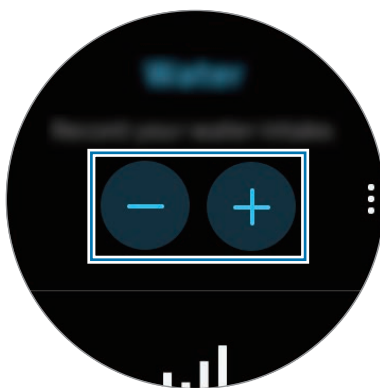

Pour afficher tous les enregistrements hebdomadaires sous forme de diagramme, balayez le cadran ou bien l'écran vers le haut ou le bas.



### Définir votre objectif de consommation

- 1 Balayez le cadran ou bien l'écran de l'indicateur de consommation d'eau vers le haut ou vers le bas, puis appuyez sur **Définir object.**
- 2 Appuyez sur le curseur pour activer la fonction.
- 3 Appuyez sur **Objectif jour.**
- 4 Appuyez sur la zone de saisie, balayez le cadran ou bien l'écran vers le haut ou le bas pour indiquer l'objectif quotidien, puis appuyez sur **TERMINÉ.**

## Caféine

Enregistrez et suivez le nombre de tasses de café que vous buvez.

### Enregistrer votre consommation de café

- 1 Depuis la liste des applications, appuyez sur  (Samsung Health).
- 2 Balayez le cadran ou bien l'écran vers le haut ou le bas, puis ouvrez l'écran de l'indicateur de caféine.
- 3 Appuyez sur  lorsque vous buvez une tasse de café.  
Si vous avez entré une valeur incorrecte, vous pouvez la corriger en appuyant sur .

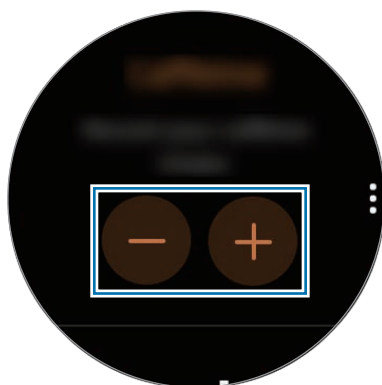

Pour afficher tous les enregistrements hebdomadaires sous forme de diagramme, balayez le cadran ou bien l'écran vers le haut ou le bas.

### Définir votre limite de consommation de caféine

- 1 Balayez le cadran ou bien l'écran de l'indicateur de caféine vers le haut ou vers le bas, puis appuyez sur **Définir object.**
- 2 Appuyez sur le curseur pour activer la fonction.
- 3 Appuyez sur **Objectif jour.**
- 4 Appuyez sur la zone de saisie, balayez le cadran ou bien l'écran vers le haut ou le bas pour indiquer l'objectif quotidien, puis appuyez sur **TERMINÉ.**

## Partage

Comparez votre nombre de pas avec ceux d'autres utilisateurs Samsung Health. Vous pouvez définir un objectif, vous mesurer à vos amis et afficher le statut du défi sur votre Galaxy Watch Active2.



- Activez la fonction Partage dans l'application Samsung Health sur votre appareil mobile pour vérifier les informations sur votre Galaxy Watch Active2.
- Cette fonction n'est pas disponible si vous utilisez la Galaxy Watch Active2 sans la connecter à un appareil mobile.

1 Depuis la liste des applications, appuyez sur  (Samsung Health).

2 Balayez le cadran ou bien l'écran vers le haut ou le bas, puis ouvrez l'écran Partage.

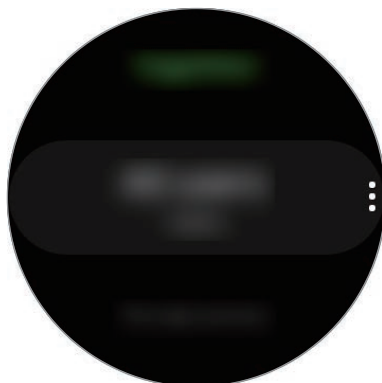

Appuyez sur l'écran pour afficher les informations détaillées telles que le statut des défis de vos amis ou les vôtres, ou encore votre place dans le compte de pas hebdomadaire.

## Paramètres

Vous pouvez définir les différentes options relatives à l'exercice.

Depuis la liste des applications, appuyez sur  (**Samsung Health**), balayez le cadran ou bien l'écran vers le haut ou le bas, puis appuyez sur **Paramètres**.

- **Profil** : saisissez les informations de votre profil, comme le sexe, la taille et le poids.
- **Unités** : définissez les unités à utiliser dans l'application **Samsung Health** de votre Galaxy Watch Active2.
- **Détection entraî.** : paramétrez votre Galaxy Watch Active2 pour qu'elle détecte automatiquement votre activité physique.
- **Alertes d'inactivité** : recevez une alerte lorsque vous n'avez pas bougé pendant un certain temps avec la Galaxy Watch Active2 au poignet.
- **Mesure de la FC et du stress** : changez les options de mesure de votre fréquence cardiaque et stress.
- **Autorisations accès** : paramétrez les autorisations des applications pour accéder aux données enregistrées sur l'application **Samsung Health** de la Galaxy Watch Active2.
- **Aide** : affichez les informations à propos de l'application **Samsung Health**.

## Informations complémentaires

- L'objet du recueil de ces données est limité à la fourniture du service que vous avez demandé, dont la transmission d'informations supplémentaires pour améliorer votre bien-être, de données de sauvegarde/de synchronisation, d'analyses de données et de statistiques, ou pour développer et offrir de meilleurs services (Cependant, si vous vous connectez à votre compte Samsung depuis Samsung Health, vos données peuvent être enregistrées sur le serveur pour être sauvegardées.). Les données personnelles peuvent être conservées à cette fin. Pour supprimer des données partagées sur vos réseaux sociaux ou transférées vers des systèmes de stockage, vous devez les supprimer séparément.
- Vous assumez l'entière responsabilité d'une utilisation inappropriée des données partagées sur les réseaux sociaux ou transmises à d'autres personnes. Soyez vigilant lorsque vous partagez vos données personnelles avec d'autres personnes.
- Si la Galaxy Watch Active2 est connectée à un appareil mobile, vérifiez le protocole de communication pour confirmer le bon fonctionnement. Si vous utilisez une connexion sans fil, telle que Bluetooth, il se peut que la Galaxy Watch Active2 soit affectée par des interférences électroniques provenant d'autres appareils. Évitez d'utiliser la Galaxy Watch Active2 à proximité immédiate d'autres appareils émettant des ondes radio.

- Selon la version logicielle de l'application, le contenu utilisé dans l'application Samsung Health peut différer. Les services offerts avec l'application sont sujets à modification ou annulation d'assistance sans préavis.
- La disponibilité des fonctions et services Samsung Health dépend de la législation et des réglementations en vigueur dans votre région.
- Certaines fonctions Samsung Health peuvent ne pas être disponibles dans votre région.
- Les fonctions de Samsung Health sont indiquées uniquement à titre d'information, mais ne sauraient être utilisées pour diagnostiquer une maladie ou une pathologie, ou pour guérir, soulager, traiter ou prévenir une maladie.



- La différence entre la distance mesurée et la distance réelle parcourue s'explique par l'irrégularité des pas, le sur-place et les déplacements secondaires.
- Seuls les enregistrements des 28 derniers jours sont conservés. Vous pouvez consulter les données antérieures sur l'appareil mobile où l'application Samsung Health est installée.

## GPS

La Galaxy Watch Active2 est équipée d'une antenne GPS qui vous permet de vérifier en temps réel votre position sans vous connecter à un appareil mobile. Lorsque vous utilisez votre Galaxy Watch Active2 sans vous connecter à un appareil mobile, l'antenne GPS de votre Galaxy Watch Active2 est utilisée.

Depuis la liste des applications, appuyez sur  (**Paramètres**) → **Connexions** → **Localisation**, puis appuyez sur le curseur pour activer la fonction.

Pour sélectionner une méthode de localisation, balayez le cadran ou bien l'écran vers le haut ou le bas, et sélectionnez une option.



- Lorsque la Galaxy Watch Active2 et votre appareil mobile sont connectés, cette option utilise le GPS de votre appareil mobile. Activez la fonction de localisation de l'appareil mobile afin d'utiliser le capteur GPS.
- L'antenne GPS de votre Galaxy Watch Active2 sera utilisée lorsque vous utilisez la fonction Samsung Health, même si votre Galaxy Watch Active2 est connectée à votre appareil mobile.
- La puissance du signal GPS peut être réduite si vous vous trouvez entre des bâtiments ou dans des zones de faible altitude, ou encore lorsque les conditions météorologiques sont mauvaises.

# Musique

## Introduction

Écoutez la musique enregistrée sur la Galaxy Watch Active2 et l'appareil mobile.

## Écouter de la musique

Depuis la liste des applications, appuyez sur  (**Musique**).

Lorsque vous écoutez de la musique enregistrée dans la Galaxy Watch Active2, balayez l'écran de bas en haut pour ouvrir l'écran de la bibliothèque. Depuis l'écran de la bibliothèque, vous pouvez afficher le morceau de musique en cours d'écoute et la liste de lecture, mais aussi trier les titres par piste, album et artiste.

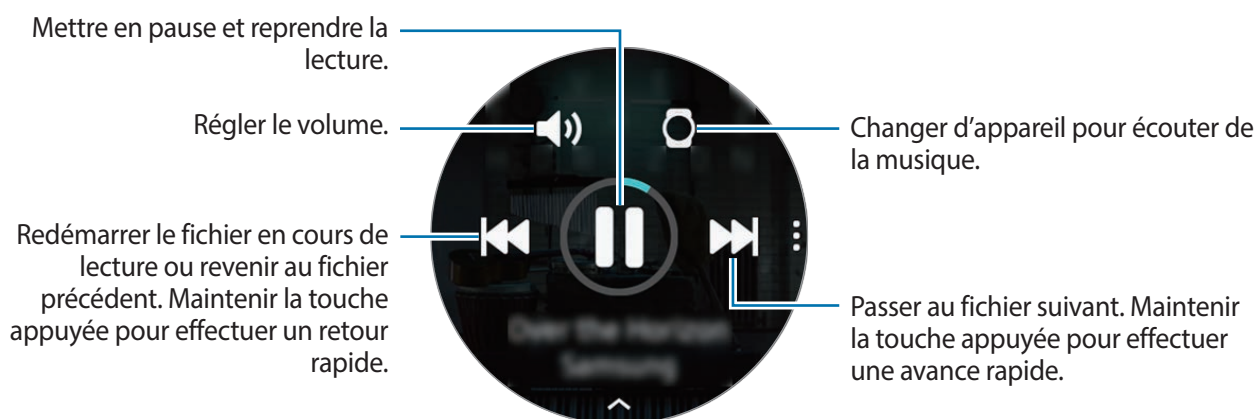

## Importer de la musique

Importez de la musique enregistrée sur votre appareil mobile vers la Galaxy Watch Active2.





- 1 Démarrez l'application **Galaxy Wearable** sur votre appareil mobile.
- 2 Appuyez sur **Accueil** → **Ajout de contenu à votre montre**.
- 3 Appuyez sur **Ajout de morceaux**.
- 4 Sélectionnez une catégorie au bas de l'écran, sélectionnez des fichiers, puis appuyez sur **Effectué**.

Pour synchroniser la musique sur votre appareil mobile avec la Galaxy Watch Active2, appuyez sur le curseur **Synchronisation auto** sous l'option **Musique**. La musique de votre appareil mobile est synchronisée automatiquement avec votre Galaxy Watch Active2 si l'autonomie restante de la batterie est d'au moins 15 %.



## Écouter de la musique avec la Galaxy Watch Active2

Écoutez la musique enregistrée sur votre Galaxy Watch Active2 via le haut-parleur interne. Vous pouvez également écouter de la musique via un haut-parleur Bluetooth connecté.

- 1 Appuyez sur  (**Musique**).
- 2 Appuyez sur  pour écouter la musique enregistrée sur votre Galaxy Watch Active2. L'icône  apparaît.
- 3 Appuyez sur .





## Écouter de la musique avec votre appareil mobile

Écoutez la musique enregistrée sur votre appareil mobile et commandez-la à l'aide de votre Galaxy Watch Active2.

### Appareil mobile

- 1 Démarrez l'application Lecteur de musique.

### Galaxy Watch Active2

- 2 Appuyez sur  (**Musique**).
- 3 Appuyez sur  pour écouter la musique enregistrée sur votre appareil mobile. L'icône  apparaît.
- 4 Appuyez sur .

Pour changer le lecteur de musique utilisé sur votre Galaxy Watch Active2, appuyez sur  → **Lecteur audio** et sélectionnez l'application souhaitée parmi celles installées sur l'appareil mobile.

## Écouter de la musique sans se connecter à un appareil mobile

Écoutez de la musique ou la radio uniquement à l'aide de la Galaxy Watch Active2. Vous devez télécharger l'application de diffusion musicale ou radio sur la Galaxy Watch Active2.

Depuis la liste des applications, appuyez sur  (**Galaxy Store**). Recherchez l'application de diffusion musicale ou radio sur **Galaxy Store**, puis téléchargez-la et démarrez-la.

## Reminder

Ajoutez des rappels pour des événements comme acheter des billets, aller à la laverie automatique ou prendre des médicaments, sans utiliser le calendrier. Vous pouvez configurer les notifications afin de recevoir des rappels à des heures définies.

### Créer un rappel

- 1 Depuis la liste des applications, appuyez sur  (**Reminder**) → **Ajouter**.  
Si vous avez déjà enregistré un rappel, appuyez sur **Création** tout en haut de la liste.
- 2 Si votre Galaxy Watch Active2 prend en charge la saisie vocale, énoncez un horaire pour créer un rappel. Lorsque vous avez terminé, appuyez sur **OK**.  
Vous pouvez également appuyer sur **Écrire un mémo**, saisir le texte et appuyer sur **OK**.
- 3 Appuyez sur **Définir l'heure** pour paramétrer une notification.
- 4 Appuyez sur la zone de saisie, balayez le cadran ou bien l'écran vers le haut ou le bas pour indiquer l'heure, puis appuyez sur **Suiv.**
- 5 Paramétrez d'autres options de notification, comme sélectionner la date où la notification sera répétée, puis appuyez sur **OK**.
- 6 Appuyez sur **Enregistrer**.  
Le rappel enregistré est ajouté à la liste des rappels.

### Afficher l'alarme du rappel

Lorsqu'une alarme apparaît, vérifiez les détails du rappel. Vous pouvez également balayer le cadran dans le sens antihoraire ou balayer l'écran Horloge vers la droite pour ouvrir le volet des raccourcis et afficher un rappel.



- Tous les rappels sur votre Galaxy Watch Active2 sont automatiquement synchronisés avec l'appareil mobile connecté, afin que vous puissiez recevoir des alarmes et les vérifier depuis l'appareil mobile.
- Sélectionnez un rappel et appuyez sur **Modifier heure** pour paramétrer à nouveau un rappel.

## Mettre fin à un rappel ou le supprimer

Si vous avez terminé une tâche, vous pouvez mettre fin au rappel ou le supprimer.

Pour compléter le rappel, appuyez sur **Terminer** après avoir affiché les détails du rappel. Vous pouvez également sélectionner un rappel terminé à partir de la liste des rappels pour le compléter.

Pour supprimer le rappel, appuyez sur , balayez le cadran ou bien l'écran vers le haut ou le bas, puis appuyez sur **Supprimer**.

## Calendrier

Vous pouvez vérifier les horaires des événements enregistrés sur votre appareil mobile ou votre Galaxy Watch Active2 directement sur votre Galaxy Watch Active2.



Tous les événements programmés sur votre Galaxy Watch Active2 sont automatiquement synchronisés avec l'appareil mobile connecté, afin que vous puissiez les vérifier et recevoir des alarmes depuis l'appareil mobile.

- 1 Depuis la liste des applications, appuyez sur  (**Calendrier**). Vous pouvez également balayer le cadran dans le sens horaire ou balayer l'écran Horloge vers la gauche, et sélectionner le widget **Calendrier** pour démarrer l'application.
- 2 Appuyez n'importe où sur le calendrier mensuel.  
La liste des événements du jour s'affichera.
- 3 Appuyez sur **Ajouter** pour ajouter un horaire.  
Si vous avez déjà enregistré un horaire, appuyez sur **Création** tout en haut de la liste.
- 4 Sélectionnez le mode de saisie souhaité, accédez aux détails de l'événement, puis appuyez sur **Enreg.**

## Bixby

### Introduction

Bixby Voice est un assistant vocal intelligent qui vous permet d'utiliser votre Galaxy Watch Active2 plus facilement. Vous pouvez parler à Bixby pour lancer une fonction ou recevoir des informations.



- La disponibilité de Bixby dépend de votre zone géographique.
- Bixby peut ne pas être disponible si vous utilisez la Galaxy Watch Active2 sans la connecter à un appareil mobile.
- Lorsque vous parlez dans le microphone de la Galaxy Watch Active2, assurez-vous qu'il n'est pas obstrué.
- Pour utiliser Bixby, votre appareil mobile doit être connecté à un réseau Wi-Fi ou mobile.

### Démarrer Bixby

Depuis la liste des applications, appuyez sur  (Bixby).

## Météo

Affichez les informations météo sur la Galaxy Watch Active2 pour les lieux définis sur la Galaxy Watch Active2 ou l'appareil mobile connecté.

Depuis la liste des applications, appuyez sur  (Météo). Vous pouvez également balayer le cadran dans le sens horaire ou balayer l'écran Horloge vers la gauche, et sélectionner le widget **Météo** pour démarrer l'application.

Pour visualiser les données météo du jour, appuyez sur l'écran et balayez le cadran ou bien l'écran vers le haut ou le bas.

Pour ajouter les informations météo d'une autre ville, balayez le cadran dans le sens horaire ou balayez l'écran vers la gauche, appuyez sur **Ajouter**, puis ajoutez la ville à partir de l'appareil mobile connecté.



Vous ne pouvez pas ajouter une ville si vous utilisez la Galaxy Watch Active2 sans la connecter à un appareil mobile.

# Alarme

Définissez les alarmes et gérez-les.

## Créer une alarme

- 1 Depuis la liste des applications, appuyez sur  (**Alarme**).
- 2 Appuyez sur **Ajouter**.  
Si vous avez enregistré une alarme, appuyez sur **Ajouter** tout en haut de la liste.
- 3 Appuyez sur la zone de saisie, balayez le cadran ou bien l'écran vers le haut ou le bas pour indiquer l'heure de l'alarme, puis appuyez sur **Suivant**.
- 4 Sélectionnez les jours de répétition de l'alarme et appuyez sur **Enregistrer**.  
L'alarme sélectionnée est ajoutée à la liste des alarmes.

Pour activer ou désactiver des alarmes, appuyez sur l'icône située près de l'alarme dans la liste des alarmes.

## Arrêter ou répéter une alarme

Pour éteindre une alarme, faites glisser votre doigt sur l'icône .

Si vous souhaitez utiliser la fonction de répétition d'alarme, faites glisser l'icône  à l'extérieur du cercle.

## Supprimer une alarme

Dans la liste des alarmes, maintenez le doigt appuyé sur une alarme, puis appuyez sur **Supprimer**.

## Horloge mondiale



### Créer des horloges mondiales

- 1 Depuis la liste des applications, appuyez sur  (**Horloge mondiale**).
- 2 Appuyez sur **Ajouter**.  
Si vous avez déjà enregistré une horloge mondiale, appuyez sur **Ajouter** dans la liste des horloges.
- 3 Balayez le cadran ou bien l'écran vers la gauche ou la droite, et sélectionnez un fuseau horaire sur la carte.  
Vous pouvez également appuyer sur **Toutes villes** et appuyer sur **Recherche** une ville ou sélectionner une ville dans la liste.
- 4 Appuyez sur le nom de la ville du fuseau horaire sélectionné.

### Supprimer des horloges mondiales

Dans la liste des horloges mondiales, maintenez le doigt appuyé sur une horloge, puis appuyez sur **Supprimer**.

## Minuteur

- 1 Depuis la liste des applications, appuyez sur  (**Minuteur**).
- 2 Appuyez sur **Perso**.
- 3 Appuyez sur la zone de saisie pour définir la durée, puis appuyez sur **Démarrer**.  
Vous pouvez aussi sélectionner un minuteur fréquemment utilisé.
- 4 Lorsque la durée du minuteur est écoulée, faites glisser votre doigt sur l'icône .

## Chronomètre

- 1 Depuis la liste des applications, appuyez sur  (**Chronomètre**).
- 2 Appuyez sur **Démarrer** pour commencer à chronométrer.  
Pour enregistrer des temps intermédiaires, appuyez sur **Tour**.
- 3 Appuyez sur **Arrêter** pour arrêter le chronométrage.
  - Pour redémarrer le chronomètre, appuyez sur **Reprendre**.
  - Pour effacer les temps intermédiaires, appuyez sur **Réinit**.

## Galerie

### Importer et exporter des images

#### Importer des images depuis votre appareil mobile

- 1 Démarrez l'application **Galaxy Wearable** sur votre appareil mobile.
- 2 Appuyez sur **Accueil** → **Ajout de contenu à votre montre**.
- 3 Appuyez sur **Envoi d'images**.
- 4 Sélectionnez une catégorie au bas de l'écran, sélectionnez des fichiers, puis appuyez sur **Terminé**.

Pour synchroniser les images entre l'appareil mobile et votre Galaxy Watch Active2, appuyez sur le curseur **Synchronisation auto**, sous l'option **Images**, puis sur **Albums à synchroniser** et sélectionnez les fichiers à importer vers la Galaxy Watch Active2, et appuyez ensuite sur **Effectué**. Les albums sélectionnés seront automatiquement synchronisés avec votre Galaxy Watch Active2 au moment de sa mise en charge, à condition que l'autonomie restante de la batterie soit d'au moins 15 %.

#### Exporter des images vers votre appareil mobile

- 1 Depuis la liste des applications, appuyez sur  (**Galerie**).
- 2 Appuyez sur une image, puis maintenez-la appuyée afin de l'exporter.
- 3 Balayez le cadran ou bien l'écran vers la gauche ou la droite, et sélectionnez éventuellement d'autres images à exporter.

Pour sélectionner toutes les images, appuyez sur  → **Sélect. tout**.

- 4 Appuyez sur  → **Envoyer sur le téléphone**.

Vous pouvez afficher les images exportées dans les applications, comme la Galerie de votre appareil mobile.



## Afficher des images

Affichez et gérez les images enregistrées sur votre Galaxy Watch Active2.



- 1 Depuis la liste des applications, appuyez sur  (**Galerie**).
- 2 Balayez le cadran ou bien l'écran vers la gauche ou la droite pour faire défiler la liste des images et en sélectionner une.

### Effectuer un zoom avant ou arrière

Vous pouvez faire un zoom avant ou arrière sur une image. Lorsque vous regardez une image, appuyez à deux reprises rapprochées dessus ou placez deux doigts sur l'écran et écartez-les pour effectuer un zoom avant ou arrière.

Lorsqu'une image est agrandie, vous pouvez afficher les parties masquées en faisant défiler l'écran.

## Supprimer des images

- 1 Depuis la liste des applications, appuyez sur  (**Galerie**).
- 2 Appuyez sur une image, puis maintenez-la appuyée afin de la supprimer.
- 3 Balayez le cadran ou bien l'écran vers la gauche ou la droite, et sélectionnez éventuellement d'autres images à supprimer.  
Pour sélectionner toutes les images, appuyez sur  → **Sélect. tout**.
- 4 Appuyez sur **Supprimer** → .

## Rech. mon tél.

Si vous ne retrouvez plus votre appareil mobile, la Galaxy Watch Active2 peut vous aide à le localiser.



Cette fonction n'est pas disponible si vous utilisez la Galaxy Watch Active2 sans la connecter à un appareil mobile.

1 Depuis la liste des applications, appuyez sur  (**Rech. mon tél.**).

2 Appuyez sur .

L'appareil mobile émet un son et l'écran s'allume. Appuyez sur **Ignorer** et faites glisser l'icône sur l'appareil mobile, ou appuyez sur  sur la Galaxy Watch Active2.

## Visualiser l'emplacement de l'appareil mobile

Appuyez sur  → **Localiser le téléphone.**

La Galaxy Watch Active2 affiche l'emplacement de l'appareil mobile.

## Rechercher ma montre

Si vous avez perdu votre Galaxy Watch Active2, utilisez l'application Galaxy Wearable sur votre appareil mobile pour vous aider à la retrouver.



Cette fonction n'est pas disponible si vous utilisez la Galaxy Watch Active2 sans la connecter à un appareil mobile.

1 Démarrez l'application **Galaxy Wearable** sur votre appareil mobile et appuyez sur **Accueil** → **Rechercher ma montre.**

2 Appuyez sur .

La Galaxy Watch Active2 émet un son et vibre, puis l'écran s'allume.

Pour arrêter les vibrations, faites glisser l'icône  hors du cercle sur la Galaxy Watch Active2, ou appuyez sur  sur l'appareil mobile.

## Contrôler la Galaxy Watch Active2 à distance

Si vous ne parvenez pas à retrouver votre Galaxy Watch Active2, démarrez l'application **Galaxy Wearable** sur votre appareil mobile, et appuyez sur **Accueil** → **Rechercher ma montre** → **Obtenir la position** pour savoir où votre Galaxy Watch Active2 se trouve actuellement.

Si vous avez perdu votre Galaxy Watch Active2 ou qu'elle a été volée, vous pouvez la commander à distance. Démarrez l'application **Galaxy Wearable** sur votre appareil mobile, appuyez sur **Accueil** → **Rechercher ma montre** → **Définir la sécurité**, puis sélectionnez une fonction.



Cette fonctionnalité est disponible après connexion au compte Samsung sur votre Galaxy Watch Active2 et l'appareil mobile.

## Messages SOS

En situation d'urgence, vous pouvez envoyer un message SOS au contact d'urgence préalablement enregistré en appuyant à trois reprises rapprochées sur la touche Accueil de la Galaxy Watch Active2. Vous pouvez également paramétrer la Galaxy Watch Active2 pour qu'elle appelle automatiquement vos contacts d'urgence.

### Paramétrer des messages SOS

- 1 Démarrez l'application **Galaxy Wearable** sur votre appareil mobile et appuyez sur **Accueil** → **Envoi de demandes SOS**, puis appuyez sur le curseur pour activer la fonction.
- 2 Suivez les instructions à l'écran pour ajouter des contacts d'urgence si vous ne l'avez pas encore fait.

### Ajouter des contacts d'urgence

- 1 Démarrez l'application **Galaxy Wearable** sur votre appareil mobile et appuyez sur **Accueil** → **Envoi de demandes SOS** → **Envoi de messages SOS** à → **Ajouter**.
- 2 Appuyez sur **Créer un contact** et saisissez ses coordonnées, ou appuyez sur **Sélectionner dans les contacts** pour transformer un contact existant en contact d'urgence.

### Activer les appels SOS

Paramétrez la Galaxy Watch Active2 pour qu'elle appelle automatiquement votre contact d'urgence après l'envoi d'un message SOS. Vous pouvez appeler un seul de vos contacts d'urgence.

Lancez l'application **Galaxy Wearable** sur votre appareil mobile, appuyez sur **Accueil** → **Envoi de demandes SOS**, appuyez sur le curseur **Passer un appel SOS** à, puis sélectionnez un contact d'urgence.

### Définir le délai du message SOS

Paramétrez la Galaxy Watch Active2 pour qu'elle n'envoie pas des messages SOS immédiatement afin de pouvoir annuler la demande lorsque vous appuyez à trois reprises rapprochées sur la touche Accueil de la Galaxy Watch Active2.

Démarrez l'application **Galaxy Wearable** sur votre appareil mobile, appuyez sur **Accueil** → **Envoi de demandes SOS**, puis appuyez sur le curseur **Compte à rebours avt envoi** pour activer la fonction.

### Envoyer des messages SOS

En cas d'urgence, appuyez à trois reprises rapprochées sur la touche Accueil de la Galaxy Watch Active2.

Si la fonction **Passer un appel SOS** à est activée, la Galaxy Watch Active2 appelle automatiquement le contact d'urgence sélectionné.

Si vous envoyez un messages SOS, l'icône  s'affiche sur l'écran Horloge pendant que vous envoyez le message et vous pouvez constater le résultat de votre demande de SOS sur le volet des raccourcis une fois le message envoyé.



Si la fonction GPS n'est pas activée sur votre Galaxy Watch Active2 ou votre appareil mobile lors de l'envoi d'un message SOS, la fonction GPS sera activée automatiquement pour envoyer les informations de localisation.

## E-mail

Affichez les e-mails reçus sur l'appareil mobile et répondez-y.



Cette application peut ne pas être disponible si vous utilisez la Galaxy Watch Active2 sans la connecter à un appareil mobile.

### Lire des e-mails

1 Depuis la liste des applications, appuyez sur  (**E-mail**).

2 Sélectionnez un message électronique pour ouvrir l'écran des e-mails.

Pour afficher un e-mail sur l'appareil mobile, appuyez sur ; balayez le cadran ou bien l'écran vers le haut ou le bas, puis appuyez sur **Aff. sur tél.**



Pour répondre à un e-mail, sélectionnez un mode de saisie et rédigez votre e-mail.



Selon l'appareil mobile connecté à la Galaxy Watch Active2, il est possible que vous ne puissiez pas répondre à vos e-mails.

## Galaxy Store

Téléchargez des applications spécialisées et des cadrans à partir de la Galaxy Watch Active2, et non de l'appareil mobile connecté.

Depuis la liste des applications, appuyez sur  (**Galaxy Store**). Balayez le cadran ou bien l'écran vers le haut ou le bas pour faire défiler la liste et sélectionnez une application à télécharger ou un cadran de montre, ou appuyez sur  pour rechercher des applications par mot-clé.

Balayez le cadran ou bien l'écran vers le haut ou le bas, puis sélectionnez **Afficher sur tél.**

L'application **Galaxy Store** démarre automatiquement sur votre appareil mobile. Parcourez ensuite les catégories et sélectionnez une application ou un type d'horloge à télécharger.



Avant d'utiliser cette application, enregistrez d'abord votre compte Samsung sur votre appareil mobile.

# Paramètres

## Introduction

Personnalisez les paramètres de vos fonctions et applications. Paramétrez votre Galaxy Watch Active2 en fonction de votre profil d'utilisation en configurant les divers paramètres.

Depuis la liste des applications, appuyez sur  (**Paramètres**).

## Cadrans

Personnaliser l'écran Horloge.

Depuis l'écran Paramètres, appuyez sur **Cadrans**.

- **Sélection d'un cadran** : sélectionnez un type de montre. Vous pouvez également sélectionner les éléments à afficher sur le cadran et en télécharger d'autres depuis **Galaxy Store**.
- **Montre toujours allumée** : paramétrez la Galaxy Watch Active2 pour afficher une horloge lorsque l'écran est éteint.



La fonction **Montre toujours allumée** est active uniquement si vous portez la Galaxy Watch Active2 au poignet.

- **Ordre cadran** : sélectionnez la façon d'organiser les types d'horloge.
- **Carillon horaire** : paramétrez la Galaxy Watch Active2 pour être prévenu toutes les heures à l'aide d'un son ou d'une vibration.
- **Indicateur notification** : paramétrez la Galaxy Watch Active2 pour qu'un point orange s'affiche sur l'écran Horloge afin de vous prévenir des notifications que vous n'avez pas vérifiées.
- **Affichage du statut** : paramétrez les témoins lumineux pour afficher l'écran Horloge.
- **Icônes des événements en cours** : configurez l'affichage de l'icône de la fonction actuellement utilisée sur l'écran de la montre, lorsque vous effectuez un entraînement ou appel, par exemple.

## Son et vibreur

Modifiez les paramètres de sons et de vibration de la Galaxy Watch Active2.

Depuis l'écran Paramètres, appuyez sur **Son et vibreur**.



Certaines options n'apparaissent pas ou ne sont pas disponibles si vous utilisez le modèle Bluetooth sans le connecter à un appareil mobile.

- **Mode son** : paramétrez la Galaxy Watch Active2 pour utiliser le mode sonore, le mode silencieux ou le mode vibreur.
- **Vibreur avec son** : paramétrez la Galaxy Watch Active2 pour qu'elle vibre et émette une sonnerie à chaque appel entrant et arrivée de notification.
- **Volume** : réglez le volume de la Galaxy Watch Active2.



Lorsque la fonctionnalité Voice Assistant est activée, vous pouvez également régler le volume d'accessibilité.

- **Intensité des vibrations** : réglez l'intensité des vibrations émises.
- **Longue vibration** : paramétrez la Galaxy Watch Active2 pour qu'elle vibre plus longtemps à chaque appel entrant et arrivée de notification.
- **Sonnerie** : modifiez la sonnerie.
- **Mode vibreur** : sélectionnez un type de vibration pour les appels entrants.
- **Son de notification** : modifiez le son de notification.
- **Notification par vibreur** : sélectionnez un type de vibration pour les notifications.
- **Sons tactiles** : paramétrez la Galaxy Watch Active2 pour qu'elle émette un son lorsque vous sélectionnez une application ou des options sur l'écran tactile.

## Affichage

Modifiez les paramètres d'affichage de la Galaxy Watch Active2 et la liste des applications.

Depuis l'écran Paramètres, appuyez sur **Affichage**.

- **Luminosité** : réglez la luminosité de l'écran.
- **Faible luminosité auto.** : paramétrez la Galaxy Watch Active2 pour qu'elle règle automatiquement la luminosité en fonction des conditions d'éclairage ambiant.
- **Veille de l'écran** : paramétrez le délai à l'issue duquel l'écran de la Galaxy Watch Active2 doit s'éteindre automatiquement.
- **Voir dern. app.** : sélectionnez la durée d'affichage d'une application récemment utilisée lorsque l'écran se rallume.
- **Style de l'arrière-plan** : changez le fond d'écran.
- **Police** : modifiez le style et la taille de la police.

## Avancés

Activez les fonctions avancées de la Galaxy Watch Active2 et modifiez les paramètres de commande.

Depuis l'écran Paramètres, appuyez sur **Avancés**.

- **Double appui sur touche Accueil** : sélectionnez l'application ou la fonction à exécuter lorsque vous appuyez à deux reprises sur la touche Accueil de la Galaxy Watch Active2.
- **Cadran tactile** : paramétrez l'écran de la Galaxy Watch Active2 pour pouvoir le contrôler en balayant le cadran.
- **Mouvement d'activation** : paramétrez la Galaxy Watch Active2 pour que l'écran s'allume lorsque vous soulevez la main portant la Galaxy Watch Active2.

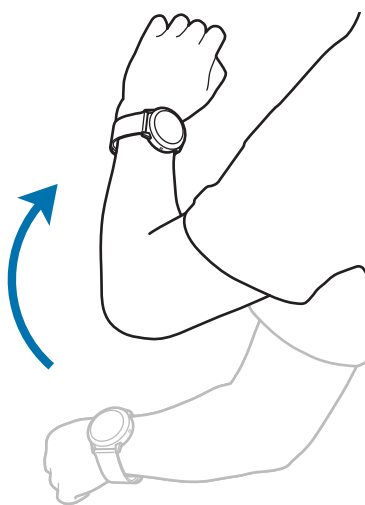



- **Activation tactile** : paramétrez la Galaxy Watch Active2 pour que l'écran s'allume lorsque vous appuyez dessus.
- **Verrouillage Eau** : activez le mode Verrouillage dans l'eau avant d'entrer dans l'eau. L'écran tactile, la fonction Mouvement et la fonction Montre toujours allumée sont désactivés.
- **Sensibilité tact.** : paramétrez la Galaxy Watch Active2 pour pouvoir utiliser l'écran tactile avec des gants.
- **Ne pas déranger** : activer le mode Ne pas déranger. Les appels entrants sont désactivés et l'écran ne s'allume pas à la réception d'un appel entrant. Toutes les notifications sont également désactivées à l'exception des alarmes et l'écran ne s'allume pas à la réception de notifications.
- **Mode Cinéma** : activez le mode Théâtre pour regarder des films. Les appels entrants sont désactivés et l'écran ne s'allume pas à la réception d'un appel entrant. Toutes les notifications sont également désactivées, y compris les alarmes, et l'écran ne s'allume pas à la réception d'une alarme. De plus, les fonctions Mouvement d'activation et Montre toujours allumée sont automatiquement désactivées.
- **Mode Nuit** : activez le mode Bonne nuit pour dormir. Les appels entrants sont désactivés et l'écran ne s'allume pas à la réception d'un appel entrant. Toutes les notifications sont également désactivées à l'exception des alarmes et l'écran ne s'allume pas à la réception de notifications. De plus, les fonctions Mouvement d'activation et Montre toujours allumée sont automatiquement désactivées.
- **Mon Quotidien** : paramétrez la Galaxy Watch Active2 pour qu'elle vous envoie des informations quotidiennes au moment de votre réveil et avant votre coucher, ou à deux autres moments de la journée, au choix.
- **Modifier les raccourcis** : modifiez le volet d'accès rapide de la Galaxy Watch Active2.
- **Capture d'écran** : balayez l'écran vers la droite tout en appuyant sur la touche Accueil pour capturer l'écran.

## Connexions

### Bluetooth

Connectez-vous à un appareil mobile via Bluetooth. Vous pouvez également connecter un casque ou des écouteurs Bluetooth à votre Galaxy Watch Active2 pour écouter de la musique ou avoir une conversation téléphonique.



- Samsung ne peut être tenu responsable de la perte, de l'interception ou du mauvais usage des données envoyées ou reçues via la fonction Bluetooth.
- Assurez-vous de toujours utiliser des appareils dignes de confiance et correctement protégés avant de partager ou de recevoir des données. La présence d'obstacles entre les deux appareils peut réduire le rayon d'action.
- Il est possible que votre appareil ne fonctionne pas avec certains appareils, en particulier ceux qui n'ont pas été testés ou approuvés par Bluetooth SIG.
- N'utilisez pas la fonction Bluetooth de manière illégale (par exemple, pour le piratage de fichiers ou l'enregistrement de communications à des fins commerciales).  
Samsung ne peut être tenu responsable des répercussions d'une utilisation illégale de la fonction Bluetooth.

Depuis l'écran Paramètres, appuyez sur **Connexions** → **Bluetooth**.

- **Bluetooth** : activez ou désactivez la fonction Bluetooth.
- **Audio Bluetooth** : recherchez des casques ou des écouteurs Bluetooth, et connectez-les à la Galaxy Watch Active2.

### Réseaux mobiles

Personnalisez les paramètres réseaux.

Depuis l'écran Paramètres, appuyez sur **Connexions** → **Réseaux mobiles**.



**Réseaux mobiles** n'apparaîtra pas sur le modèle Bluetooth.

### • Réseaux mobiles :

- **Act./désact auto** : paramétrez la Galaxy Watch Active2 pour qu'elle se connecte ou se déconnecte automatiquement du réseau mobile selon que la Galaxy Watch Active2 est connectée ou non au réseau mobile via la fonction Bluetooth.



- Lorsque la Galaxy Watch Active2 est connectée à l'appareil mobile via la fonction Bluetooth, le réseau mobile de la Galaxy Watch Active2 est désactivé afin d'économiser l'énergie de la batterie. Dès lors, la Galaxy Watch Active2 ne reçoit plus les messages et les appels envoyés directement à son numéro de téléphone.
- Au bout d'un certain temps, le réseau mobile de la Galaxy Watch Active2 est automatiquement activé si aucune connexion Bluetooth n'est détectée. Dès lors, vous pouvez recevoir les messages et les appels effectués au numéro de téléphone de la Galaxy Watch Active2.
- **Act./désact auto** ne s'affiche pas si vous utilisez la Galaxy Watch Active2 sans la connecter à un appareil mobile.

- **Toujours activé** : paramétrez la Galaxy Watch Active2 pour qu'elle se connecte au réseau mobile.

Lorsque cette option est activée, vous pouvez recevoir les appels et les messages envoyés à la Galaxy Watch Active2 et aux numéros de téléphone des appareils mobiles.



Si vous activez l'option **Toujours activé**, la consommation de la batterie de la Galaxy Watch Active2 peut augmenter.

- **Tjrs désactivés** : paramétrez la Galaxy Watch Active2 pour qu'elle se connecte au réseau mobile.

Lorsque cette option est activée, vous ne pouvez pas recevoir les appels entrants et les messages sur le numéro de téléphone de la Galaxy Watch Active2. Si la Galaxy Watch Active2 est connectée à l'appareil mobile via la fonction Bluetooth, vous pouvez recevoir des appels entrants ou des notifications depuis le numéro de téléphone de votre appareil mobile.

- **Donn. mob.** : paramétrez la Galaxy Watch Active2 pour pouvoir utiliser les connexions de données sur n'importe quel réseau mobile.
- **Itinér. données** : paramétrez la Galaxy Watch Active2 pour pouvoir utiliser les connexions de données lorsque vous changez de zone de couverture.
- **Mode Réseau** : sélectionnez un type de réseau auquel se connecter entre LTE (4G) et 3G.
- **Opérateurs réseau** : recherchez les réseaux disponibles et enregistrez manuellement un réseau.
- **Nom des points d'accès** : attribuez des noms aux points d'accès (APN).

## Wi-Fi

Activez la fonction Wi-Fi pour vous connecter à un réseau Wi-Fi.

Cette fonction est disponible lorsque la Galaxy Watch Active2 n'est pas connectée à l'appareil mobile via la fonction Bluetooth.

1 Depuis l'écran Paramètres, appuyez sur **Connexions** → **Wi-Fi**.

2 Appuyez sur **Wi-Fi** et sélectionnez **Automatique** ou **Toujours** pour vous connecter à un réseau Wi-Fi.

Si vous sélectionnez **Automatique**, le réseau Wi-Fi se déconnecte automatiquement lorsque votre Galaxy Watch Active2 est connectée à votre appareil mobile via Bluetooth. Si vous sélectionnez **Tjrs désactivés**, vous pouvez utiliser votre Galaxy Watch Active2 après l'avoir connectée à votre appareil mobile via Bluetooth au lieu d'utiliser un réseau Wi-Fi.



- Lorsque vous sélectionnez l'option **Toujours**, la batterie se décharge plus vite que normalement.
- **Automatique** ne s'affiche pas et vous ne pouvez pas vous connecter automatiquement à un réseau Wi-Fi si vous utilisez la Galaxy Watch Active2 sans la connecter à un appareil mobile.

3 Appuyez sur **Réseaux Wi-Fi** et sélectionnez un réseau dans la liste des réseaux Wi-Fi.

Les réseaux nécessitant un mot de passe sont signalés par une icône en forme de verrou.

4 Appuyez sur **Se connecter**.



- Une fois la Galaxy Watch Active2 connectée à un réseau Wi-Fi, elle se reconnecte à ce réseau chaque fois que ce dernier est disponible sans demander de mot de passe. Pour empêcher la Galaxy Watch Active2 de se connecter automatiquement au réseau, sélectionnez-le dans la liste des réseaux et appuyez sur **Oublier**.
- Si vous ne parvenez pas à vous connecter à un réseau Wi-Fi, redémarrez la fonction Wi-Fi de l'appareil ou le routeur sans fil.

## NFC

Vous pouvez utiliser la fonction NFC :

Depuis l'écran Paramètres, appuyez sur **Connexions** → **NFC**.



La Galaxy Watch Active2 est dotée d'une antenne NFC intégrée. Manipulez la Galaxy Watch Active2 avec précaution afin de ne pas endommager l'antenne NFC.



La disponibilité de cette fonction dépend de votre zone géographique ou de votre opérateur.

### Effectuer des paiements à l'aide de la fonction NFC

Pour pouvoir effectuer des paiements à l'aide de la fonction NFC, vous devez d'abord vous inscrire à un service de paiement mobile. Pour vous inscrire ou obtenir plus d'informations sur ce service, contactez votre opérateur.

- 1 Depuis l'écran Paramètres, appuyez sur **Connexions** → **NFC**, puis sur le curseur pour activer la fonction.
- 2 Rapprochez la zone de l'antenne NFC, située en haut de l'écran tactile de la Galaxy Watch Active2, du lecteur de carte NFC.

Pour définir l'application par défaut, ouvrez l'écran Paramètres et appuyez sur **Connexions** → **NFC** → **Paiement NFC**, puis sélectionnez une application.



La liste des services peut ne pas inclure toutes les applications de paiement disponibles.

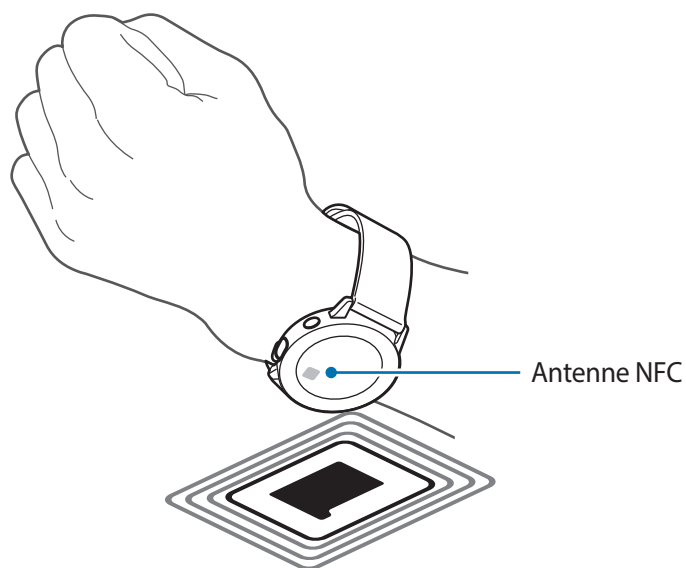

## Alertes

Paramétrez la Galaxy Watch Active2 pour qu'elle vibre lorsqu'elle est déconnectée de votre appareil mobile.

Depuis l'écran Paramètres, appuyez sur **Connexions**, puis sur le curseur **Alertes** pour activer la fonction.



**Alertes** peut ne pas être disponible si vous utilisez la Galaxy Watch Active2 sans la connecter à un appareil mobile.

## Mode Hors ligne

Désactivez toutes les fonctions sans fil de l'appareil. Vous pouvez uniquement utiliser les services hors-réseau.

Depuis l'écran Paramètres, appuyez sur **Connexions** → **Mode Hors ligne**, puis sur le curseur pour activer la fonction.



Respectez les réglementations des compagnies aériennes et les instructions du personnel de bord. Dans les cas où l'utilisation d'appareils électroniques est autorisée, utilisez-les toujours en mode Hors-ligne (Avion).

## Utilis. données

Effectuez un suivi de la quantité de données utilisées et personnalisez les paramètres de limite d'utilisation des données.

Depuis l'écran Paramètres, appuyez sur **Connexions** → **Utilis. données**.



**Utilis. données** n'apparaîtra pas sur le modèle Bluetooth.

- **Donn. mob.** : paramétrez la Galaxy Watch Active2 pour pouvoir utiliser les connexions de données sur n'importe quel réseau mobile.
- **Limite de données** : définissez une limite d'utilisation des données mobiles.
- **Cycle util. donn.** : définissez un cycle de réinitialisation des données pour effectuer la vérification de l'utilisation des données entre deux périodes.
- **Date de début** : définissez la date de début du cycle d'utilisation des données.
- **Détails utilis.** : affichez l'utilisation totale des données pour le cycle en cours.

## Localisation

Paramétrez la Galaxy Watch Active2 pour autoriser les applications à utiliser vos informations de localisation actuelles.

Depuis l'écran Paramètres, appuyez sur **Connexions** → **Localisation**.

Appuyez sur le curseur pour activer la fonction, puis sélectionnez une méthode pour récupérer vos données de localisation.

## Applications

### Disposition

Sélectionnez la disposition de la liste des applications.

Depuis l'écran Paramètres, appuyez sur **Applications** → **Disposition**.

- **Affichage rotatif** : disposez les applications de façon circulaire.
- **Affichage liste** : disposez les applications sous forme de liste.

### Ordre applis

Sélectionnez la façon d'organiser les applications depuis la liste des applications.

Depuis l'écran Paramètres, appuyez sur **Applications** → **Ordre applis**.

- **Plus réc. en 1er** : paramétrez les applications récentes pour qu'elles apparaissent en premier.
- **Personnalisé** : organisez les applications selon vos préférences.

### Ouvrir app. auto.

Paramétrez une application pour qu'elle démarre automatiquement lorsque vous la mettez au premier plan, sans devoir appuyer dessus.

Depuis l'écran Paramètres, appuyez sur **Applications** → **Ouvrir app. auto.**, puis sur le curseur pour activer la fonction.

### Autorisations

Pour que certaines applications fonctionnent correctement, elles doivent être autorisées à accéder ou à utiliser des informations de votre Galaxy Watch Active2. Affichez les paramètres d'autorisation de votre application pour chaque application et modifiez les paramètres.

Depuis l'écran Paramètres, appuyez sur **Applications** → **Autorisations**.

## Messages

Modifiez les paramètres de la fonction de messagerie.

Depuis l'écran Paramètres, appuyez sur **Applications** → **Messages**.



- **Messages** n'apparaît pas si vous utilisez le modèle Bluetooth sans le connecter à un appareil mobile.
- Certaines options ne s'affichent pas sur le modèle Bluetooth.
- **Envoi format audio** : paramétrez la Galaxy Watch Active2 pour qu'elle envoie un message vocal sous forme de fichier audio.
- **Numéros et messages bloqués** : affichez les numéros de téléphone bloqués et les messages provenant du numéro bloqué.

## Sécurité

### Verrouillage

Modifiez les paramètres de sécurité de la Galaxy Watch Active2. Lorsque vous utilisez cette fonction, la Galaxy Watch Active2 peut se verrouiller automatiquement si aucun mouvement du poignet n'est détecté pendant un certain temps.

Depuis l'écran Paramètres, appuyez sur **Sécurité** → **Verrouillage**.

- **Type** : sélectionnez la méthode de verrouillage de la Galaxy Watch Active2.
- **Utilisation pour** : indiquer quand utiliser la fonction de verrouillage.



La disponibilité de cette option dépend de votre zone géographique ou de votre opérateur.

- **Aide** : affichez des informations sur le verrouillage de la Galaxy Watch Active2.



## Compte (Compte et sauvegarde)

Vous pouvez utiliser diverses fonctions de la Galaxy Watch Active2 après avoir enregistré votre compte Samsung sur votre appareil mobile connecté. Vérifiez le compte Samsung enregistré sur votre appareil mobile connecté et paramétrez la fonction Customisation Service. Vous pouvez également sauvegarder les données de votre Galaxy Watch Active2 sur Samsung Cloud ou restaurer les données enregistrées sur le compte Samsung Cloud de votre Galaxy Watch Active2 sur votre Galaxy Watch Active2.

Depuis l'écran Paramètres, appuyez sur **Compte** ou **Compte et sauvegarde**.

- **Compte Samsung** : connectez-vous à votre compte Samsung ou vérifiez le compte Samsung enregistré sur votre appareil mobile connecté.



Lorsque vous utilisez votre Galaxy Watch Active2 sans qu'elle ne soit connectée à un appareil mobile, vous pouvez accéder à votre compte Samsung.

- **Sauvegarde et restauration** : sauvegardez les données enregistrées dans votre Galaxy Watch Active2 sur Samsung Cloud ou restaurez les données enregistrées sur votre Galaxy Watch Active2.



- **Sauvegarde et restauration** ne s'affiche pas si vous utilisez la Galaxy Watch Active2 sans la connecter à un appareil mobile.

- Si vous utilisez la Galaxy Watch Active2 alors qu'elle est connectée à un appareil mobile, sauvegardez et restaurez les données sur ce dernier à travers le même compte Samsung que votre appareil mobile. Pour en savoir plus, reportez-vous à la section [Gérer les données de la Galaxy Watch Active2](#).

- **Service de personnalisation** : configurez la Galaxy Watch Active2 pour qu'elle propose la bonne fonctionnalité en fonction de la position et de la situation après avoir analysé votre mode de vie.



- **Service de personnalisation** ne s'affiche pas si vous utilisez la Galaxy Watch Active2 sans la connecter à un appareil mobile.

- Cette fonctionnalité est disponible après avoir connecté la Galaxy Watch Active2 à un appareil mobile qui prend en charge la plateforme Customization Service 2.2 ou toute version ultérieure. Après avoir accepté l'accord d'utilisation de la plateforme Customization Service, démarrez l'application **Paramètres** sur votre appareil mobile, appuyez sur **Comptes et sauvegarde** → **Comptes** → **Compte Samsung** → **Confidentialité** → **Service de personnalisation**, puis appuyez sur le curseur **Service de personnalisation** pour activer la fonction.

## Accessibilité

Configurez divers paramètres pour améliorer l'accessibilité à la Galaxy Watch Active2.

Depuis l'écran Paramètres, appuyez sur **Accessibilité**.

- **Lecteur d'écran** : activez Voice Assistant qui donne des indications orales. Pour afficher des informations d'aide expliquant comment utiliser cette fonction, appuyez sur **Didacticiel**.
- **Améliorations de la visibilité** : personnalisez les paramètres afin d'améliorer l'accessibilité pour les personnes souffrant de troubles visuels.
- **Améliorations de l'audition** : personnalisez les paramètres afin d'améliorer l'accessibilité pour les personnes souffrant de troubles auditifs.
- **Paramètres avancés** : configurez les paramètres pour un accès direct ainsi que les fonctions de notification.

## Général

### Saisie

Modifiez les paramètres de saisie de texte.

Depuis l'écran Paramètres, appuyez sur **Général** → **Saisie**.

- **Clavier par défaut** : vérifiez le clavier par défaut pour saisir les caractères.
- **Paramètres du clavier** : configurez les paramètres du clavier Samsung.

### Synthèse vocale

Modifiez les paramètres de diction de la synthèse vocale, comme les langues, la vitesse, etc.

Depuis l'écran Paramètres, appuyez sur **Général** → **Synthèse vocale**.

- **Langue** : sélectionnez la langue à utiliser.
- **Vitesse d'élocution** : paramétrez la vitesse de lecture.
- **Lecture à haute voix notif.** : paramétrez la Galaxy Watch Active2 pour qu'elle lise à voix haute la notification reçue sur votre Galaxy Watch Active2. Toutefois, vous pouvez uniquement entendre ces contenus audio par le biais d'un casque ou d'écouteurs Bluetooth connectés.
- **Recherche de mises à jour** : mettez à jour les langues audio prises en charge.

## Date et heure

Vous pouvez régler la date et l'heure manuellement.

Depuis l'écran Paramètres, appuyez sur **Général** → **Date et heure**.



**Date et heure** sont disponibles uniquement lorsque vous utilisez la Galaxy Watch Active2 sans la connecter à un appareil mobile.

- **Automatique** : définissez le fuseau horaire fourni par le réseau ou le GPS à appliquer lorsque vous voyagez vers un autre fuseau horaire.
- **Définir date** : réglez la date manuellement.
- **Définir heure** : réglez l'heure manuellement.
- **Sélection fuseau** : sélectionnez le fuseau horaire manuellement.
- **Utilisation du format 24 heures** : affichez l'heure au format 24 heures.

## Langue

Sélectionnez la langue à utiliser sur votre Galaxy Watch Active2.

Depuis l'écran Paramètres, appuyez sur **Général** → **Langue**.



**Langue** sera affichée uniquement si vous utilisez la Galaxy Watch Active2 sans la connecter à un appareil mobile.

## Réinitialisation

Supprimez toutes les données de votre Galaxy Watch Active2.

Depuis l'écran Paramètres, appuyez sur **Général** → **Réinitialisation**.

## Mise à jour logiciel montre

Mettez la Galaxy Watch Active2 à jour avec la version la plus récente.

Depuis l'écran Paramètres, appuyez sur **Général** → **Mise à jour logiciel montre**.



**Mise à jour logiciel montre** sera affichée uniquement si vous utilisez la Galaxy Watch Active2 sans la connecter à un appareil mobile.

## Batterie

Sélectionnez le mode batterie de la Galaxy Watch Active2. L'utilisation de certains modes de batterie vous permet de réduire la consommation de la batterie et d'utiliser votre Galaxy Watch Active2 beaucoup plus longtemps.

Depuis l'écran Paramètres, appuyez sur **Batterie**.

- **Standard** : sélectionnez ce mode lorsque vous utilisez votre Galaxy Watch Active2 normalement. Vous pouvez utiliser toutes les fonctions de la Galaxy Watch Active2.
- **Économie d'énergie** : sélectionnez cette option pour activer le mode d'économie d'énergie. Les couleurs s'affichent à l'écran en nuances de gris et certaines fonctions sont limitées pour réduire la consommation de la batterie. Pour en savoir plus, reportez-vous à la section [Mode Économie d'énergie](#).
- **Montre seulement** : seule la montre s'affiche à l'écran et toutes les autres fonctions sont désactivées pour réduire la consommation de la batterie. Appuyez sur la touche Accueil pour afficher la montre. Maintenez la touche Accueil enfoncée pendant trois secondes pour désactiver le mode Montre seulement.

## Optimiser batterie

Fermez les applications fonctionnant en arrière-plan et modifiez les paramètres influençant fortement la consommation d'énergie de la batterie afin de prolonger sa durée d'autonomie.

Depuis l'écran Paramètres, appuyez sur **Batterie** → **Optimiser batterie**.

## À propos de la montre

Affichez des informations supplémentaires sur la Galaxy Watch Active2.

Depuis l'écran Paramètres, appuyez sur **À propos de la montre**.

- **Appareil** : affichez les informations de la Galaxy Watch Active2, telles que l'adresse MAC Wi-Fi, l'adresse Bluetooth et le numéro de série.
- **Infos légales** : affichez les informations juridiques concernant l'appareil, telles que la licence open source. Vous pouvez également paramétrer la Galaxy Watch Active2 pour qu'elle envoie automatiquement des informations de diagnostic et d'utilisation de l'appareil à Samsung.
- **Logiciel** : affichez le logiciel de la Galaxy Watch Active2 et le statut de sécurité.
- **Batterie** : affichez le logiciel de la Galaxy Watch Active2 et les informations sur la batterie.

## Connexion au nouveau tél.

Connectez votre Galaxy Watch Active2 à un nouvel appareil mobile. La Galaxy Watch Active2 peut se connecter à un autre appareil mobile après une réinitialisation rapide permettant d'effacer les données, à l'exception des fichiers multimédia et des données personnelles.

Depuis l'écran Paramètres, appuyez sur **Connexion au nouveau tél.**



**Connexion au nouveau tél.** est disponible uniquement si la Galaxy Watch Active2 est connectée à un appareil mobile.

## Connexion au téléphone

Connectez-vous à un appareil mobile alors que vous utilisez la Galaxy Watch Active2 de manière autonome. Vous pouvez choisir de restaurer les données de la Galaxy Watch Active2 enregistrées sur l'appareil mobile.

Depuis l'écran Paramètres, appuyez sur **Connexion au téléphone.**

- ✓ : connectez votre Galaxy Watch Active2 à un appareil mobile et synchronisez vos informations de santé, paramètres et contacts enregistrés sur la Galaxy Watch Active2.
- ✗ : connectez votre Galaxy Watch Active2 à un appareil mobile après avoir réinitialisé toutes les données enregistrées sur la Galaxy Watch Active2.



**Connexion au téléphone** sera affichée uniquement si vous utilisez la Galaxy Watch Active2 sans la connecter à un appareil mobile.

# Galaxy Wearable

## Introduction

Pour connecter votre Galaxy Watch Active2 à un appareil mobile, vous devez installer l'application Galaxy Wearable sur l'appareil mobile. Vous pouvez vérifier le statut de la Galaxy Watch Active2 et télécharger les cadrans et applications recommandés. Vous pouvez personnaliser les divers paramètres de votre Galaxy Watch Active2, comme les notifications.

Démarrez l'application **Galaxy Wearable** sur votre appareil mobile.



La disponibilité de certaines fonctions dépend du type d'appareil mobile connecté.

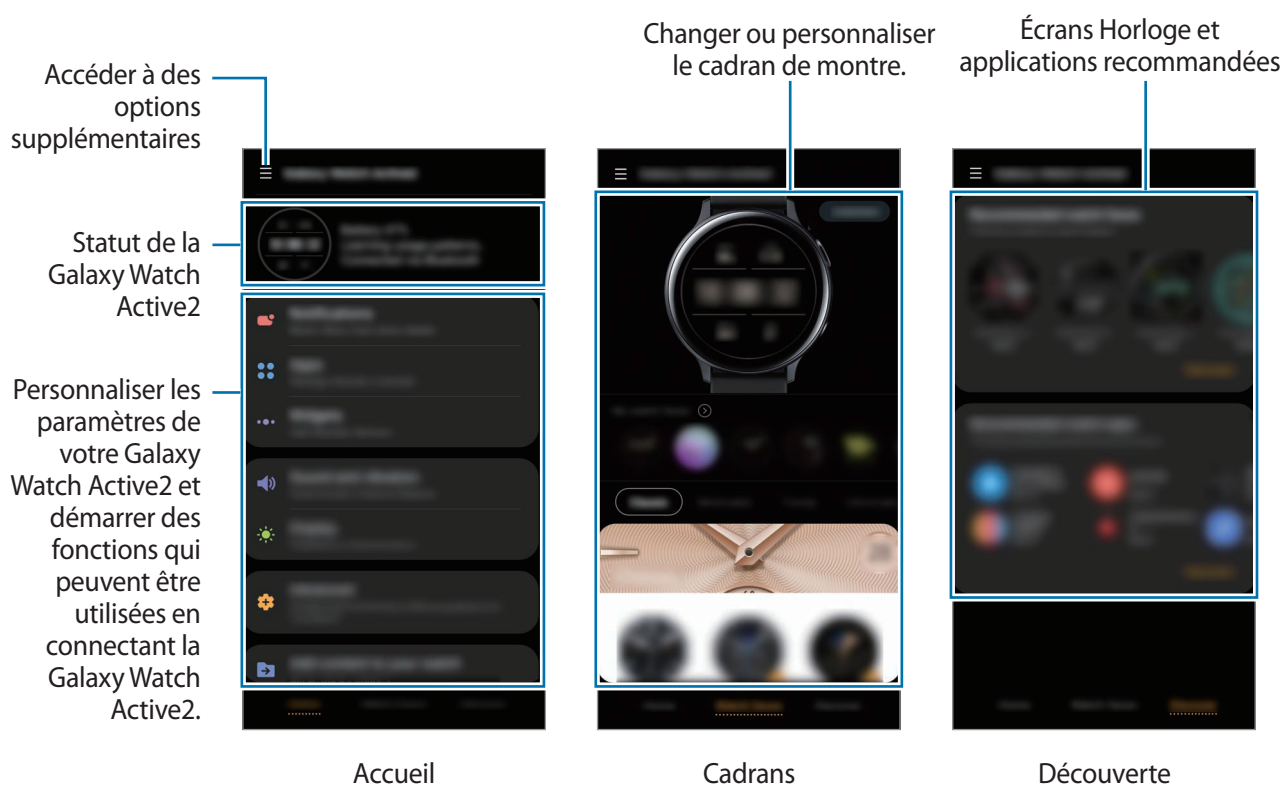

Appuyez sur  pour utiliser les options suivantes :

- **Ajouter un nouvel appareil** : déconnectez votre appareil de l'appareil mobile actuellement connecté et connectez un nouvel appareil. Sélectionnez votre appareil à l'écran ou appuyez sur **La mienne est absente** si vous ne le trouvez pas, puis suivez les instructions à l'écran pour connecter un nouvel appareil.
- **Déconnecter** : déconnectez votre Galaxy Watch Active2 de l'appareil mobile actuellement connecté.
- **Changement auto.** : la Galaxy Watch Active2 se connecte automatiquement à votre appareil mobile si vous la portez au poignet.



**Changement auto.** s'affiche uniquement si plus de deux appareils prenant en charge la fonction de commutation automatique sont connectés à votre appareil mobile.

- **Gérer les appareils** : gérez les appareils connectés à votre appareil mobile. Pour déconnecter un appareil de votre appareil mobile, sélectionnez un appareil et appuyez sur **Suppression**.



**Gérer les appareils** s'affiche uniquement si plus de deux appareils sont connectés à votre appareil mobile.

- **Notifications des applications** : modifiez les divers paramètres de notification de l'application Galaxy Wearable sur l'appareil mobile.
- **Nous contacter** : **Samsung Members** offre des services d'assistance clientèle, tels que le diagnostic des dysfonctionnements des appareils, et permet aux utilisateurs de poser des questions et d'envoyer des rapports d'erreur. Vous pouvez également partager des informations avec les autres membres de la communauté d'utilisateurs d'appareils Galaxy ou consulter les dernières actualités Galaxy et les conseils. **Samsung Members** peut vous aider à résoudre n'importe quel problème que vous pouvez rencontrer lorsque vous utilisez votre appareil.



La disponibilité de l'option **Nous contacter** dépend de votre zone géographique, de votre opérateur ou du modèle qui ne prend pas en charge l'application **Samsung Members**.

- **À propos de Galaxy Wearable** : affichez la version de l'application Galaxy Wearable.

# Accueil

## Introduction

Afficher le statut de votre Galaxy Watch Active2 et personnaliser les paramètres de votre Galaxy Watch Active2. Vous pouvez également démarrer des applications utiles en connectant la Galaxy Watch Active2.

Démarrez l'application **Galaxy Wearable** sur votre appareil mobile et appuyez sur **Accueil**.

## Paielement

Vous pouvez effectuer vos paiements facilement avec l'application **Samsung Pay** et un service de paiement mobile.

Démarrez l'application **Galaxy Wearable** sur votre appareil mobile et appuyez sur **Accueil** → **Ouverture de Samsung Pay**.



La disponibilité de cette option dépend de votre zone géographique ou de votre opérateur.

## Notifications

Modifiez les paramètres de la fonction de notification. Restez informé de divers événements, comme les nouveaux messages, reçus sur l'appareil mobile.

Démarrez l'application **Galaxy Wearable** sur votre appareil mobile, appuyez sur **Accueil** → **Notifications**, puis activez le curseur et les éléments souhaités.

- **Applis pour réception notif.** : sélectionnez sur l'appareil mobile les applications qui pourront envoyer des notifications à la Galaxy Watch Active2.
- **Afficher uniq. si montre portée** : paramétrez la Galaxy Watch Active2 pour qu'elle affiche les notifications uniquement si vous la portez au poignet.
- **Affichage lors utilisation tél.** : paramétrez la Galaxy Watch Active2 pour qu'elle affiche les notifications lorsque vous utilisez l'appareil mobile.
- **Paramètres notification avancés** : paramétrez les différentes fonctions supplémentaires liées aux notifications.



## Applications

Personnalisez la liste des applications de la Galaxy Watch Active2. Il vous est également possible de modifier les paramètres pour lancer automatiquement les applications.

Démarrez l'application **Galaxy Wearable** sur votre appareil mobile et appuyez sur **Accueil** → **Applications**.

### Organiser les applications

- 1 Appuyez sur **Ordre applis** → **Personnalisé**.
- 2 Appuyez sur **Réorganiser** et balayez l'écran vers la gauche ou la droite pour déplacer l'écran des modifications.
- 3 Maintenez le doigt appuyé sur une application, puis faites-la glisser jusqu'à la position souhaitée, puis appuyez sur **Enreg.**

Si vous appuyez sur **Ordre applis** → **Plus réc. en 1er**, la liste des applications de la Galaxy Watch Active2 est réorganisée afin que les applications récemment utilisées s'affichent en premier.

### Lancer automatiquement une application

Paramétrez une application pour qu'elle démarre automatiquement sur votre Galaxy Watch Active2 lorsque vous la mettez au premier plan, sans devoir appuyer dessus.

Appuyez sur le curseur **Ouvr. app. Auto.** pour activer la fonction.

### Désinstaller des applications

Appuyez sur **Gérer les applications**, puis sur , sélectionnez l'application que vous souhaitez retirer de la Galaxy Watch Active2, puis appuyez sur **Désinstaller**.

### Masquer des applications

Masquez une application afin qu'elle ne s'affiche pas sur la liste des applications de la Galaxy Watch Active2.

Appuyez sur **Gérer les applications**, puis sur  en regard des applications que vous souhaitez masquer, puis appuyez sur **Enreg.**

L'application apparaît dans la liste **Applications masquées** et disparaît de la liste des applications de la Galaxy Watch Active2.

## Afficher les applications masquées

Appuyez sur **Gérer les applications**, puis sur **+** en regard des applications que vous souhaitez faire apparaître, puis appuyez sur **Enreg.**

L'application disparaît de la liste **Applications masquées** et apparaît dans la liste des applications de la Galaxy Watch Active2.

## Personnaliser des applications

Appuyez sur  pour l'application dont vous souhaitez personnaliser les paramètres de base.

## Widgets

Personnalisez les widgets sur la Galaxy Watch Active2. Vous pouvez également réorganiser les widgets.

Démarrez l'application **Galaxy Wearable** sur votre appareil mobile et appuyez sur **Accueil** → **Widgets**.

## Ajouter ou supprimer des widgets

Appuyez sur **—** sur le widget pour le supprimer ou sur **+** pour l'ajouter, puis appuyez sur **ENREG.**

Le widget est ajouté ou supprimé de la Galaxy Watch Active2.

## Réorganiser les widgets

Appuyez sur  à côté d'un widget, faites-le glisser vers un emplacement de votre choix, puis appuyez sur **ENREG.**

L'ordre du widget est modifié sur la Galaxy Watch Active2.

## Son et vibreur

Modifiez les paramètres de sons et de vibration de la Galaxy Watch Active2.

Démarrez l'application **Galaxy Wearable** sur votre appareil mobile et appuyez sur **Accueil** → **Son et vibreur**.

- **Mode son** : paramétrez la Galaxy Watch Active2 pour utiliser le mode sonore, le mode silencieux ou le mode vibreur.
- **Vibreur avec son** : paramétrez la Galaxy Watch Active2 pour qu'elle vibre et émette une sonnerie à chaque appel entrant et arrivée de notification.

- **Volume** : réglez le volume de la Galaxy Watch Active2.



Lorsque la fonctionnalité Voice Assistant est activée, vous pouvez également régler le volume d'accessibilité.

- **Intensité des vibrations** : réglez l'intensité des vibrations émises.
- **Longue vibration** : paramétrez la Galaxy Watch Active2 pour qu'elle vibre plus longtemps à chaque appel entrant et arrivée de notification.
- **Sonnerie** : modifiez la sonnerie.
- **Mode vibreur** : sélectionnez un type de vibration pour les appels entrants.
- **Son de notification** : modifiez le son de notification.
- **Notification par vibreur** : sélectionnez un type de vibration pour les notifications.
- **Sons tactiles** : paramétrez la Galaxy Watch Active2 pour qu'elle émette un son lorsque vous sélectionnez une application ou des options sur l'écran tactile.

## Affichage

Modifiez les paramètres d'affichage de la Galaxy Watch Active2 et la liste des applications.

Démarrez l'application **Galaxy Wearable** sur votre appareil mobile et appuyez sur **Accueil** → **Affichage**.

- **Luminosité** : réglez la luminosité de l'écran.
- **Faible luminosité auto.** : paramétrez la Galaxy Watch Active2 pour qu'elle règle automatiquement la luminosité en fonction des conditions d'éclairage ambiant.
- **Mise en veille de l'écran** : paramétrez le délai à l'issue duquel l'écran de la Galaxy Watch Active2 doit s'éteindre automatiquement.
- **Voir dern. app.** : sélectionnez la durée d'affichage d'une application récemment utilisée lorsque l'écran se rallume.
- **Style de l'arrière-plan** : changez le fond d'écran.

## Avancés

Activez les fonctions avancées de la Galaxy Watch Active2 et modifiez les paramètres de commande.

Démarrez l'application **Galaxy Wearable** sur votre appareil mobile et appuyez sur **Accueil** → **Avancés**.

- **Double appui sur touche Accueil** : sélectionnez l'application ou la fonction à exécuter lorsque vous appuyez à deux reprises sur la touche Accueil de la Galaxy Watch Active2.
- **Cadran tactile** : paramétrez l'écran de la Galaxy Watch Active2 pour pouvoir le contrôler en balayant le cadran.
- **Mouvement d'activation** : paramétrez la Galaxy Watch Active2 pour que l'écran s'allume lorsque vous soulevez la main portant la Galaxy Watch Active2.
- **Activation tactile** : paramétrez la Galaxy Watch Active2 pour que l'écran s'allume lorsque vous appuyez dessus.
- **Mode Verrouillage dans l'eau** : activez le mode Verrouillage dans l'eau avant d'entrer dans l'eau. L'écran tactile, la fonction Mouvement et la fonction Montre toujours allumée sont désactivés.
- **Sensibilité tact.** : paramétrez la Galaxy Watch Active2 pour pouvoir utiliser l'écran tactile avec des gants.
- **Ne pas déranger** : activer le mode Ne pas déranger. Les appels entrants sont désactivés et l'écran ne s'allume pas à la réception d'un appel entrant. Toutes les notifications sont également désactivées à l'exception des alarmes et l'écran ne s'allume pas à la réception de notifications.
- **Mode Cinéma** : activez le mode Théâtre pour regarder des films. Les appels entrants sont désactivés et l'écran ne s'allume pas à la réception d'un appel entrant. Toutes les notifications sont également désactivées, y compris les alarmes, et l'écran ne s'allume pas à la réception d'une alarme. De plus, les fonctions Mouvement d'activation et Montre toujours allumée sont automatiquement désactivées.
- **Mode Nuit** : activez le mode Bonne nuit pour dormir. Les appels entrants sont désactivés et l'écran ne s'allume pas à la réception d'un appel entrant. Toutes les notifications sont également désactivées à l'exception des alarmes et l'écran ne s'allume pas à la réception de notifications. De plus, les fonctions Mouvement d'activation et Montre toujours allumée sont automatiquement désactivées.
- **Modification des raccourcis** : modifiez le volet d'accès rapide de la Galaxy Watch Active2.
- **Capture d'écran** : balayez l'écran vers la droite tout en appuyant sur la touche Accueil pour capturer l'écran.

## Ajout de contenu à votre montre

Transférez vers votre Galaxy Watch Active2 des fichiers audio ou images enregistrés sur votre appareil mobile, manuellement ou automatiquement.

Démarrez l'application **Galaxy Wearable** sur votre appareil mobile et appuyez sur **Accueil** → **Ajout de contenu à votre montre**.

### • Musique

- **Ajout de morceaux** : sélectionnez des fichiers audio et envoyez-les manuellement de l'appareil mobile vers la Galaxy Watch Active2.
- **Synchronisation auto.** : paramétrez l'appareil pour synchroniser les fichiers audio récemment ajoutés avec la Galaxy Watch Active2 lorsque l'autonomie de la batterie est supérieure à 15 %.



Si les fichiers de musique enregistrés sur la Galaxy Watch Active2 occupent plus de 1 Go, les fichiers non définis comme vos favoris sont effacés en partant des premiers fichiers de musique que vous avez ajoutés.

- **Listes de lecture à sync.** : sélectionnez une liste de lecture à synchroniser avec la Galaxy Watch Active2.



**Listes de lecture à sync.** est disponible uniquement lorsque l'application Samsung Music est installée sur votre appareil mobile et se lance lorsque vous activez la fonction **Synchronisation auto.**

### • Images

- **Envoi d'images** : sélectionner des fichiers images et les envoyer manuellement de l'appareil mobile vers la Galaxy Watch Active2.
- **Synchronisation auto.** : paramétrez l'appareil pour synchroniser les images avec la Galaxy Watch Active2 lorsque l'autonomie de la batterie est supérieure à 15 %.
- **Limite du nombre d'images** : sélectionnez le nombre d'images à envoyer à votre Galaxy Watch Active2 depuis un appareil mobile.
- **Albums à synchroniser** : sélectionnez un album d'images à synchroniser avec la Galaxy Watch Active2.

## Envoi de demandes SOS

Paramétrez la Galaxy Watch Active2 pour qu'elle envoie un message SOS au contact d'urgence préalablement enregistré en appuyant à trois reprises rapprochées sur la touche Accueil de la Galaxy Watch Active2. Vous pouvez également configurer les paramètres pour appeler automatiquement vos contacts d'urgence.

Démarrez l'application **Galaxy Wearable** sur votre appareil mobile et appuyez sur **Accueil** → **Envoi de demandes SOS**, puis appuyez sur le curseur pour activer la fonction. Pour en savoir plus, reportez-vous à la section [Messages SOS](#).

## Rechercher ma montre

Vous pouvez commander votre Galaxy Watch Active2 à distance lorsque vous ne la trouvez pas. Démarrez l'application **Galaxy Wearable** sur votre appareil mobile et appuyez sur **Accueil** → **Rechercher ma montre**.



Enregistrez votre compte Samsung sur l'appareil mobile connecté avant d'utiliser cette fonction.

- **Obtenir la position** : vérifiez où se trouve la Galaxy Watch Active2.
- **Définir la sécurité** :
  - **Verrouillage à distance** : verrouillez la Galaxy Watch Active2 à distance pour empêcher tout accès non autorisé. Cette fonction peut être utilisée lorsque votre appareil mobile est connecté à votre Galaxy Watch Active2 via la fonction Bluetooth ou par le biais d'une connexion à distance. Lorsque votre Galaxy Watch Active2 est verrouillée, connectez votre appareil mobile à la Galaxy Watch Active2 via la fonction Bluetooth. Le verrouillage se désactive automatiquement.
  - **Réinitialisation de la montre** : supprimez à distance toutes les données personnelles enregistrées sur la Galaxy Watch Active2. Une fois la Galaxy Watch Active2 réinitialisée, vous ne pouvez plus restaurer les informations ou utiliser la fonction Localiser ma Watch.
  - **Verrouillage réactivation** : paramétrez la Galaxy Watch Active2 pour qu'elle requiert la saisie de vos informations de compte Samsung après la réinitialisation de l'appareil. Cela empêche les autres d'utiliser votre Galaxy Watch Active2 pour accéder aux informations personnelles enregistrées sur votre Galaxy Watch Active2 en cas de perte ou de vol.

## Réseaux mobiles

Utilisez divers autres services à travers le réseau mobile après l'avoir activé sur la Galaxy Watch Active2.

Démarrez l'application **Galaxy Wearable** sur votre appareil mobile et appuyez sur **Accueil** → **Réseaux mobiles**.



**Réseaux mobiles** n'apparaîtra pas sur le modèle Bluetooth.

## Général

Personnaliser les paramètres de la langue de la synthèse vocale de votre Galaxy Watch Active2 ou réinitialiser la Galaxy Watch Active2.

Démarrez l'application **Galaxy Wearable** sur votre appareil mobile et appuyez sur **Accueil** → **Général**.

- **Langues** : sélectionnez la langue de la synthèse vocale de votre Galaxy Watch Active2 et téléchargez celle qui est disponible.
- **Vitesse d'élocution** : réglez la vitesse d'élocution.
- **Réinitialiser** : procédez à la réinitialisation des paramètres par défaut de la Galaxy Watch Active2 connectée.

## Accessibilité

Configurez divers paramètres pour améliorer l'accessibilité à la Galaxy Watch Active2.

Démarrez l'application **Galaxy Wearable** sur votre appareil mobile et appuyez sur **Accueil** → **Accessibilité**.

- **Lecteur d'écran** : activez Voice Assistant qui donne des indications orales. Pour afficher des informations d'aide expliquant comment utiliser cette fonction, appuyez sur **Didacticiel**.
- **Améliorations de la visibilité** : personnalisez les paramètres afin d'améliorer l'accessibilité pour les personnes souffrant de troubles visuels.
- **Améliorations de l'audition** : personnalisez les paramètres afin d'améliorer l'accessibilité pour les personnes souffrant de troubles auditifs.
- **Paramètres avancés** : configurez les paramètres pour un accès direct ainsi que les fonctions de notification.

## Samsung Pay

Vous pouvez effectuer vos paiements facilement et en toute sécurité à l'aide d'un service de paiement mobile.

Démarrez l'application **Galaxy Wearable** sur votre appareil mobile et appuyez sur **Accueil** → **Samsung Pay**.



La disponibilité de cette option dépend de votre zone géographique ou de votre opérateur.

## Compte et sauvegarde

Enregistrez votre compte Samsung, et établissez une connexion pour sauvegarder ou restaurer les données de votre Galaxy Watch Active2 à l'aide de Samsung Cloud. Vous pouvez également vous connecter à distance à votre Galaxy Watch Active2 avec votre compte Samsung.

Démarrez l'application **Galaxy Wearable** sur votre appareil mobile et appuyez sur **Accueil** → **Compte et sauvegarde**.

- **Compte Samsung** : ajoutez le compte Samsung à utiliser avec votre Galaxy Watch Active2.
- **Sauvegarder et restaurer** : conservez vos informations personnelles, données d'applications et paramètres en toute sécurité sur votre Galaxy Watch Active2. Vous pouvez effectuer une sauvegarde de vos informations importantes et y accéder ultérieurement. Pour sauvegarder ou restaurer des données, vous devez vous connecter à votre compte Samsung. Pour en savoir plus, reportez-vous à la section [Gérer les données de la Galaxy Watch Active2](#).
- **Connexion à distance** : paramétrer la Galaxy Watch Active2 pour établir une connexion à distance avec le réseau mobile ou un réseau Wi-Fi si aucune connexion Bluetooth n'est disponible entre les appareils. Pour utiliser cette fonction, vous devez vous connecter à votre compte Samsung.



Sauvegardez régulièrement vos données en lieu sûr, tels que Samsung Cloud ou un ordinateur, afin de pouvoir les restaurer en cas de corruption ou de perte des données lors d'une réinitialisation imprévue des paramètres par défaut.

## Gérer les données de la Galaxy Watch Active2

Conservez vos informations personnelles, données d'applications et paramètres en toute sécurité sur votre Galaxy Watch Active2. Vous pouvez sauvegarder vos informations sensibles et y accéder plus tard, mais aussi sauvegarder automatiquement les données de votre Galaxy Watch Active2.



- La musique et les images enregistrées sur la Galaxy Watch Active2 ne seront pas sauvegardées.
- Pour l'application Samsung Health, seuls les enregistrements des 28 jours précédents sont enregistrés dans votre Galaxy Watch Active2. Pour afficher les enregistrements enregistrés depuis plus de 28 jours, installez l'application Samsung Health sur l'appareil mobile connecté et sauvegardez les données automatiquement.



## Sauvegarder des données

- 1 Démarrez l'application **Galaxy Wearable** sur votre appareil mobile et appuyez sur **Accueil** → **Compte et sauvegarde**.
- 2 Appuyez sur **Sauvegarder et restaurer** → **Sauvegarder**.
- 3 Cochez les éléments à sauvegarder et appuyez sur **Sauvegarde**.  
Les données de la Galaxy Watch Active2 sont sauvegardées dans Samsung Cloud.

## Restaurer des données

- 1 Démarrez l'application **Galaxy Wearable** sur votre appareil mobile et appuyez sur **Accueil** → **Compte et sauvegarde**.
- 2 Appuyez sur **Sauvegarder et restaurer** → **Restauration des données**.
- 3 Appuyez sur ▼ pour sélectionner l'appareil sur lequel restaurer les données.
- 4 Cochez les éléments que vous souhaitez restaurer, puis appuyez sur **Restaurer**.  
Les données sauvegardées sont restaurées sur votre Galaxy Watch Active2.

## Sauvegarder automatiquement des données

- 1 Démarrez l'application **Galaxy Wearable** sur votre appareil mobile et appuyez sur **Accueil** → **Compte et sauvegarde**.
- 2 Appuyez sur **Sauvegarder et restaurer** → **Sauvegarder**.
- 3 Appuyez sur le curseur **Sauvegarde automatique** pour activer la fonction.

## Synchro. paramètres téléphone

Modifier les paramètres de synchronisation de votre Galaxy Watch Active2 et de l'appareil mobile connecté.

Démarrez l'application **Galaxy Wearable** sur votre appareil mobile et appuyez sur **Accueil** → **Synchro. paramètres téléphone**.



Il est possible que certains appareils mobiles ne prennent pas en charge la fonction **Synchro. paramètres téléphone** ou certaines options de cette fonction.

- **Synchronisation Ne pas déranger** : paramétrer sur synchroniser les votre Galaxy Watch Active2 et l'appareil mobile connecté.
- **Synchronisation réseaux Wi-Fi** : paramétrez la synchronisation automatique de la liste Wi-Fi sauvegardée sur l'appareil mobile avec votre Galaxy Watch Active2.

## Mise à jour logicielle montre

Grâce au service FOTA (Firmware Over The Air), le logiciel de la Galaxy Watch Active2 peut être mis à jour sans passer par une connexion avec un ordinateur. Vous pouvez également mettre à jour les paramètres.

Démarrez l'application **Galaxy Wearable** sur votre appareil mobile et appuyez sur **Accueil** → **Mise à jour logicielle montre**.

- **Téléchargement et installation** : recherchez et installez les mises à jour manuellement.
- **Téléchargement auto via Wi-Fi** : paramétrez la Galaxy Watch Active2 pour qu'elle télécharge automatiquement les mises à jour dès qu'il est connecté à un réseau Wi-Fi.

## Astuces et manuel utilisateur

Afficher les opérations ou les conseils de base pour utiliser la Galaxy Watch Active2 et son mode d'emploi. Vous pouvez utiliser divers autres services via le réseau mobile après l'avoir activé sur la Galaxy Watch Active2.

Démarrez l'application **Galaxy Wearable** sur votre appareil mobile connecté et appuyez sur **Accueil** → **Astuces et manuel utilisateur**.

- **Meilleure utilisation montre** : affichez les conseils d'utilisation de votre Galaxy Watch Active2.
- **Mode d'emploi** : affichez les détails sur l'utilisation de votre Galaxy Watch Active2.
- **Configuration d'un réseau mobile** : activez le réseau mobile sur la Galaxy Watch Active2.



**Configuration d'un réseau mobile** ne s'affiche pas sur le modèle Bluetooth.

## À propos de la montre

Affichez le statut de votre Galaxy Watch Active2 et accédez aux autres informations.

Démarrez l'application **Galaxy Wearable** sur votre appareil mobile et appuyez sur **Accueil** → **À propos de la montre**.

- **Batterie** : vérifiez l'autonomie restante de la batterie et la durée d'utilisation, et activez également le mode Économie d'énergie.



La durée d'utilisation restante estimée indique l'autonomie restante avant que la batterie ne soit complètement déchargée. Cette durée d'utilisation peut varier selon les paramètres de l'appareil et les conditions d'utilisation.

- **Stockage** : vérifiez le statut de la mémoire utilisée et disponible. Pour supprimer les fichiers inutiles, appuyez sur **Nettoyer**.



La mémoire interne de votre appareil a une capacité réelle disponible inférieure à la capacité indiquée, car elle est en partie occupée par le système d'exploitation et les applications installées par défaut. La capacité restante peut varier lorsque vous mettez à jour l'appareil.

- **RAM** : consultez la mémoire vive utilisée et disponible. Pour accélérer les performances de votre Galaxy Watch Active2 tout en réduisant la quantité de mémoire vive utilisée, cochez les applications dans la liste des applications, puis appuyez sur **Nettoyer**.
- **Appareil** : affichez diverses informations de la Galaxy Watch Active2, telles que l'adresse MAC Wi-Fi, l'adresse Bluetooth et le numéro de série.
- **Mentions légales** : affichez les informations juridiques concernant l'appareil, telles que la licence open source. Vous pouvez également paramétrer la Galaxy Watch Active2 pour qu'elle envoie automatiquement des informations de diagnostic et d'utilisation de l'appareil à Samsung.
- **Informations sur le logiciel** : affichez le logiciel de la Galaxy Watch Active2 et le statut de sécurité.
- **Informations sur la batterie** : affichez le logiciel de la Galaxy Watch Active2 et les informations sur la batterie.
- **Installez les applications inconnues** : paramétrez la Galaxy Watch Active2 pour qu'elle autorise l'installation d'applications provenant de sources inconnues.

## Cadrans

Vous pouvez changer le cadran qui s'affiche à l'écran.

Démarrez l'application **Galaxy Wearable** sur votre appareil mobile et appuyez sur **Cadrans**. Sélectionnez ensuite une catégorie et le cadran de montre souhaité. Le cadran de montre sélectionné sera téléchargé ou appliqué à l'écran Horloge.

Appuyez sur **Personnaliser** pour changer l'arrière-plan et les éléments à afficher sur le cadran.

### Créer mon cadran de montre

Changez le cadran de votre Galaxy Watch Active2 en utilisant un motif qui reprend la combinaison de couleurs extraite de la photo que vous avez prise. Vous pouvez alors accorder votre Galaxy Watch Active2 aux vêtements que vous portez.



Cette fonction n'est disponible que sur certains appareils Samsung ou Android.

- 1 Démarrez l'application **Galaxy Wearable** sur votre appareil mobile et appuyez sur **Cadrans**.
- 2 Appuyez sur **Mes cadrans** et sélectionnez **Mon style**.
- 3 Appuyez sur **Personnaliser** → **Appareil photo**.  
Pour sélectionner une photo enregistrée sur votre appareil mobile, appuyez sur **Galerie**.
- 4 Appuyez sur  pour prendre une photo, puis appuyez sur **OK**.
- 5 Faites glisser le cadre circulaire sur la photo pour sélectionner la combinaison de couleurs souhaitée.  
Pour redimensionner le cercle, faites glisser votre doigt sur le bord de celui-ci.
- 6 Saisissez un nom de motif, puis appuyez sur **Effectué**.
- 7 Appuyez sur **Enreg**.  
Le cadran de montre de votre Galaxy Watch Active2 change pour refléter votre style.

## Découvrir

Vous pouvez télécharger les cadrans et les applications recommandées depuis **Galaxy Store**. Démarrez l'application **Galaxy Wearable** sur votre appareil mobile et appuyez sur **Découvrir**. Téléchargez les applications et les cadrans souhaités. Appuyez sur **Afficher plus** pour afficher davantage de cadrans et d'applications.

# Utiliser la Galaxy Watch Active2

## Introduction

Utilisez les fonctions utiles de la Galaxy Watch Active2 pour vous faciliter la vie au quotidien et gérer votre santé. Par ailleurs, les fonctions de la plateforme Customisation Service de la Galaxy Watch Active2 analysent vos habitudes d'utilisation et vos données d'état afin de vous proposer des services et des informations en fonction de votre localisation et de l'horaire.

Profitez des nombreuses fonctions de la Galaxy Watch Active2.

## Bénéficier d'un coach personnel pour votre santé

Prenez soin de votre santé avec la Galaxy Watch Active2. Le capteur de fréquence cardiaque mesure votre fréquence cardiaque, et analyse votre niveau de stress et votre rythme de sommeil. Vous pouvez également gérer votre santé personnelle à partir des données du profil saisi.



Lorsque votre Galaxy Watch Active2 est connectée à un appareil mobile, vous pouvez utiliser plusieurs autres applications de gestion des exercices et de votre santé.

## Atteindre votre objectif d'activités quotidiennes

Vérifiez en un coup d'œil votre programme d'activités quotidiennes basé sur votre objectif, tels que le nombre de calories brûlées, la durée d'exercice ou d'activité, ainsi que le profil que vous avez saisi.

Vous pouvez vérifier votre objectif quotidien en un coup d'œil grâce au graphique d'activité qui vous est présenté chaque jour dans le widget **Activité quotidienne** ou l'application **Samsung Health**.

Vous pouvez vous servir de ces informations pour surveiller votre santé et accomplir davantage d'activités pour atteindre un meilleur équilibre au quotidien.

Pour en savoir plus, reportez-vous à la section [Activité quotidienne](#).

## Gérer votre stress et la qualité de votre sommeil

Un capteur de fréquence cardiaque plus précis mesure votre niveau de stress et votre rythme de sommeil.

### Gérer le stress

Une fois la mesure du niveau de stress terminée, vous pouvez vous relaxer en suivant les conseils de respiration de la Galaxy Watch Active2. Après avoir mesuré votre niveau de stress, appuyez sur **RESPIRER** > pour soulager votre stress.

### Vérifier votre rythme de sommeil

Votre rythme de sommeil est mesuré et divisé en quatre états. À votre réveil le matin, vous pouvez vérifier la qualité de votre sommeil sur l'écran de l'indicateur de sommeil ou sur le widget **Sommeil**. Découvrez quel est votre rythme de sommeil grâce à une observation constante.

Pour en savoir plus, reportez-vous à la section [Sommeil](#).



Quatre états du rythme de sommeil (Éveil, Paradoxal, Léger, Profond) sont analysés en fonction de vos mouvements et des modifications de votre fréquence cardiaque. Un graphique vous est fourni avec les valeurs recommandées pour chaque état du rythme de sommeil mesuré en fonction des résultats pour les personnes de la même tranche d'âge.

## Expérimenter des exercices améliorés

### Utiliser les diverses fonctions d'exercice

La Galaxy Watch Active2 prend en charge environ 40 activités sportives à réaliser en intérieur ou extérieur. À la maison, en plein air ou dans un centre de remise en forme, entraînez-vous avec plus d'efficacité grâce à la Galaxy Watch Active2. La Galaxy Watch Active2 vous aide à atteindre les objectifs que vous vous êtes définis en vérifiant soigneusement votre temps d'entraînement, la distance, la vitesse, la fréquence cardiaque et la consommation de calories.

Pour en savoir plus sur la manière d'effectuer vos exercices, reportez-vous à la section [Exercice](#).

### Exécuter plusieurs exercices dans une même session

Pour plus d'efficacité, vous pouvez facilement effectuer plusieurs exercices dans une même session. Dès qu'un exercice est terminé, commencez immédiatement le prochain.

Pour en savoir plus, reportez-vous à la section [Effectuer plusieurs exercices](#).

## Utiliser un organisateur de tâches intelligent

### Vérifier les informations du jour

Utilisez la Galaxy Watch Active2 les jours importants. Vous pouvez afficher des informations tels que les agendas, les rappels et l'heure de l'alarme sur l'écran de l'horloge, même si aucune application n'est lancée.

Maintenez le doigt appuyé sur l'écran Horloge, et balayez le cadran ou bien l'écran vers la gauche ou la droite pour sélectionner le cadran de montre **Ma journée**. Vous pouvez afficher l'agenda du jour et le gérer sur le cadran **Ma journée**.

Vous pouvez afficher les informations suivantes sur le cadran :

- Agenda du jour défini dans le calendrier
- Éléments enregistrés en tant que rappels
- Heures d'alarme

Pour en savoir plus sur l'enregistrement d'un événement dans l'agenda ou d'un rappel, ou sur le paramétrage d'une alarme, reportez-vous à la section [Calendrier](#), [Reminder](#) ou [Alarme](#).



Vous ne pouvez vérifier les informations d'agenda et d'alarme que dans un délai de 10 heures suivant leur paramétrage.

### Gérer mon quotidien

La Galaxy Watch Active2 vous aide à profiter de la vie, en toute simplicité. La plateforme Customisation Service de la Galaxy Watch Active2 identifie vos habitudes et vos goûts afin de vous proposer des fonctions correspondant à votre localisation ou votre situation. Débutez et terminez votre journée avec la Galaxy Watch Active2. La Galaxy Watch Active2 vous offrira ce dont vous avez le plus besoin, à tout moment et en tout lieu.



- Cette fonctionnalité est disponible après avoir connecté la Galaxy Watch Active2 à un appareil mobile qui prend en charge la plateforme Customization Service 2.2 ou toute version ultérieure. Après avoir accepté l'accord d'utilisation de la plateforme Customization Service, démarrez l'application **Paramètres** sur votre appareil mobile, appuyez sur **Comptes et sauvegarde** → **Comptes** → **Compte Samsung** → **Confidentialité** → **Service de personnalisation**, puis appuyez sur le curseur **Service de personnalisation** pour activer la fonction.
- Si le mode de vie préalablement analysé change, la Galaxy Watch Active2 fournit le service et les fonctionnalités d'après le changement de vos habitudes.



## Recevoir des informations deux fois par jour

Vous pouvez obtenir, au réveil comme avant de vous coucher, des informations utiles pour la journée.

Depuis la liste des applications, appuyez sur  (**Paramètres**) → **Avancés** → **Mon Quotidien** → **Réception automatique briefings**, puis appuyez sur le curseur pour activer la fonction.

Au réveil, la Galaxy Watch Active2 vous informe des événements importants et de la météo de la journée. Avant d'aller vous coucher, la Galaxy Watch Active2 vous informe du statut de vos applications de forme physique, de la météo du lendemain, et vous rappelle les éléments dont vous devez vous souvenir.

Pour en savoir plus sur l'enregistrement d'un agenda ou d'un rappel afin d'être informé, reportez-vous à la section [Calendrier](#) ou [Reminder](#).



Si vous le souhaitez, vous pouvez recevoir un compte rendu deux fois par jour. Depuis la liste des applications, appuyez sur  (**Paramètres**) → **Avancés** → **Mon Quotidien** → **Définition heures de briefing**, appuyez sur le curseur pour activer la fonction, puis appuyez sur **Heures de briefing** pour indiquer à quelle heure recevoir un compte rendu. Cette fonction est cependant disponible uniquement si vous avez d'abord désactivé les options **Réception automatique briefings**.

## Démarrer les applications recommandées en fonction de la localisation et de l'horaire

Démarrez facilement vos applications favorites à l'aide de widgets. La Galaxy Watch Active2 analyse vos habitudes d'utilisation en fonction de la localisation et de l'horaire afin d'ajouter automatiquement vos applications favorites que vous avez utilisées à un moment ou un endroit spécifique au widget **Raccourcis apps**.

Par exemple, lorsque vous arrivez à un arrêt de bus aux heures de pointe, vos cartes fréquemment utilisées ou applications de circulation routière et votre application musicale sont automatiquement ajoutées au widget.

Balayez le cadran dans le sens horaire ou balayez l'écran Horloge vers la gauche, puis démarrez automatiquement les applications ajoutées depuis le widget **Raccourcis apps**.

## Activer le mode Bonne nuit pour dormir sereinement

Avant l'heure de vous coucher, la Galaxy Watch Active2 vous conseille d'aller dormir. Activez le mode Bonne nuit qui prend soin de votre sommeil.

Depuis la liste des applications, appuyez sur  (**Paramètres**) → **Avancés** → **Mode Nuit**, puis appuyez sur le curseur **Activer maintenant** pour activer la fonction. Lorsque vous recevez la notification pour activer le mode Bonne nuit, suivez les indications à l'écran pour l'activer.

Les fonctions suivantes sont désactivées :

- Sonneries et réveil d'écran pendant les appels entrants
- Toutes les notifications, à l'exception des alarmes
- Réveil de l'écran lors de la réception d'une notification
- La fonction Montre toujours allumée
- La fonction Mouvement d'activation

Le mode Bonne nuit est automatiquement désactivé après votre réveil.

## Utiliser une double horloge à l'étranger

Si vous êtes en vacances ou en voyage d'affaire à l'étranger, la Galaxy Watch Active2 détecte automatiquement le changement de fuseau horaire et vous suggère d'activer l'écran Double horloge pour afficher simultanément l'heure locale et l'heure de votre pays. Utilisez la fonction Double horloge en changeant de cadran conformément aux notifications.



Cette fonctionnalité est disponible après avoir connecté la Galaxy Watch Active2 à un appareil mobile qui prend en charge la plateforme Customization Service 2.2 ou toute version ultérieure. Après avoir accepté l'accord d'utilisation de la plateforme Customization Service, démarrez l'application **Paramètres** sur votre appareil mobile, appuyez sur **Comptes et sauvegarde** → **Comptes** → **Compte Samsung** → **Confidentialité** → **Service de personnalisation**, puis appuyez sur le curseur **Service de personnalisation** pour activer la fonction.

## Enregistrer facilement un rappel

Enregistrez rapidement un rappel à l'aide de la commande vocale et soyez informé des rappels du jour.

### Enregistrer des rappels à l'aide de la commande vocale

Vous pouvez facilement enregistrer ce dont vous devez vous souvenir.

Par exemple, dites « Appeler maman à 15 heures » et enregistrez un rappel. À 15 heures, vous serez informé qu'il est l'heure d'appeler votre mère.

Pour en savoir plus sur l'enregistrement de rappels, reportez-vous à la section [Créer un rappel](#).

# Annexe

## Dépannage

Avant de contacter un centre de service après-vente Samsung, veuillez essayer de mettre en œuvre les solutions suivantes. Il est possible que certaines situations ne s'appliquent pas à la Galaxy Watch Active2.

### Le volet d'accès rapide affiche des messages d'erreur de réseau ou de service

- Lorsque vous vous trouvez dans une zone de mauvaise réception, vous risquez de perdre la connexion au réseau. Déplacez-vous et réessayez. Lorsque vous vous déplacez, plusieurs messages d'erreur peuvent apparaître.
- Certaines options ne sont pas accessibles sans abonnement. Pour en savoir plus, contactez votre opérateur.

### La Galaxy Watch Active2 ne s'allume pas

Lorsque la batterie est entièrement déchargée, il n'est pas possible d'allumer la Galaxy Watch Active2. Procédez au chargement complet de la batterie avant d'allumer la Galaxy Watch Active2.

### Mauvaise réaction ou lenteur de l'écran tactile

- Les fonctions tactiles de cet écran risquent de ne pas fonctionner correctement si vous y ajoutez une protection d'écran ou tout autre accessoire en option.
- Si vous portez des gants, si vos mains ne sont pas parfaitement propres, ou si vous appuyez sur l'écran avec un objet pointu ou vos ongles, l'écran tactile risque de présenter des dysfonctionnements.
- L'humidité ou le contact avec l'eau peut provoquer des dysfonctionnements de l'écran tactile.
- Redémarrez la Galaxy Watch Active2 afin de mettre fin à d'éventuels dysfonctionnements logiciels temporaires.
- Assurez-vous que vous disposez bien de la version logicielle mise à jour de la Galaxy Watch Active2.
- Si l'écran tactile est endommagé ou rayé, contactez un centre de service après-vente Samsung.

## La Galaxy Watch Active2 se bloque ou est sujette à des erreurs

Essayez les solutions suivantes. Si le problème persiste, contactez un centre de service après-vente Samsung.

### Redémarrer la Galaxy Watch Active2

Si la Galaxy Watch Active2 ne répond plus ou se bloque, vous devrez éventuellement fermer les applications, ou éteindre la Galaxy Watch Active2 et la rallumer.

### Forcer le redémarrage

Si la Galaxy Watch Active2 se bloque et ne répond plus, maintenez la touche Accueil (touche Marche/Arrêt) enfoncée pendant plus de 7 secondes pour la redémarrer.

### Réinitialiser la Galaxy Watch Active2

Si vous ne parvenez pas à résoudre le problème, procédez à la réinitialisation des paramètres par défaut.

Depuis la liste des applications, appuyez sur  (Paramètres) → Général → Réinitialisation. Vous pouvez aussi démarrer l'application **Galaxy Wearable** sur votre appareil mobile, puis appuyez sur Accueil → Général → Réinitialiser → Réinitialiser. Avant de rétablir les paramètres par défaut, n'oubliez pas d'effectuer des copies de sauvegarde de toutes les données importantes qui sont stockées sur la Galaxy Watch Active2.

## Un autre appareil Bluetooth ne parvient pas à localiser la Galaxy Watch Active2

- Vérifiez que la fonction sans fil Bluetooth est activée sur la Galaxy Watch Active2.
- Réinitialisez la Galaxy Watch Active2 et réessayez.
- Assurez-vous que votre Galaxy Watch Active2 et l'autre appareil Bluetooth se trouvent dans le rayon d'action Bluetooth (10 m). Cette distance peut varier selon les conditions d'utilisation des appareils.

Si les conseils ci-dessus ne résolvent pas le problème, contactez un centre de service après-vente Samsung.

## Aucune connexion Bluetooth n'est établie ou la Galaxy Watch Active2 et l'appareil mobile sont déconnectés

- Vérifiez que la fonction Bluetooth est activée sur les deux appareils.
- Vérifiez l'absence d'obstacle entre les deux appareils, tels que des murs ou des équipements électriques.
- Vérifiez que l'appareil mobile est bien équipé de la version la plus récente de l'application Galaxy Wearable. Le cas échéant, mettez à jour l'application Galaxy Wearable dans sa version la plus récente.
- Assurez-vous que votre Galaxy Watch Active2 et l'autre appareil Bluetooth se trouvent dans le rayon d'action Bluetooth (10 m). Cette distance peut varier selon les conditions d'utilisation des appareils.
- Redémarrez les deux appareils ainsi que l'application Galaxy Wearable sur l'appareil mobile.

## Impossible de passer des appels

- Vérifiez que la Galaxy Watch Active2 est connectée à un appareil mobile via Bluetooth. Si votre Galaxy Watch Active2 est connectée à votre appareil mobile à distance, vous ne pouvez pas recevoir d'appels entrants.
- Vérifiez que votre appareil mobile et la Galaxy Watch Active2 ont accès au bon réseau cellulaire.
- Vérifiez que vous n'avez pas activé la fonction de restriction d'appel pour le numéro de téléphone que vous composez sur l'appareil mobile.
- Vérifiez que vous n'avez pas activé la fonction de restriction d'appel pour le numéro entrant sur l'appareil mobile.
- Vérifiez si le mode Ne pas déranger, le mode Théâtre ou Bonne nuit n'est pas activé. Si l'un de ces modes a été activé, l'écran tactile ne s'allume pas si un appel entrant est reçu. Appuyez sur la touche Accueil ou la touche Retour pour allumer l'écran et vérifier l'appel entrant.

## Vos interlocuteurs ne vous entendent pas

- Vérifiez que le microphone intégré n'est pas recouvert.
- Vérifiez que le microphone est placé suffisamment près de votre bouche.
- Si vous utilisez un casque ou des écouteurs Bluetooth, vérifiez qu'ils sont correctement branchés.

## **Vous percevez un écho lors des appels**

Réglez le volume ou déplacez-vous à un autre endroit.

## **Déconnexions fréquentes du réseau cellulaire ou d'Internet, ou mauvaise qualité audio**

- Assurez-vous que rien n'entrave l'antenne intégrée de la Galaxy Watch Active2.
- Lorsque vous vous trouvez dans une zone de mauvaise réception, vous risquez de perdre la connexion au réseau. Vos problèmes de connectivité peuvent être dus à une panne au niveau de votre opérateur. Déplacez-vous et réessayez.
- Si vous utilisez votre appareil tout en vous déplaçant, il est possible que les services de réseau sans fil soient désactivés en raison de problèmes sur le réseau de votre opérateur.

## **La batterie ne se charge pas correctement (pour les chargeurs homologués Samsung)**

- Assurez-vous que la Galaxy Watch Active2 est correctement connectée au chargeur sans fil.
- Rendez-vous dans un centre de services après-vente Samsung et faites remplacer la batterie.

## **La batterie se décharge de plus en plus rapidement**

- Lorsque la Galaxy Watch Active2 ou la batterie sont exposées à des températures extrêmes, la charge utile peut être réduite.
- La consommation d'énergie de la batterie augmente quand vous utilisez certaines applications.
- La batterie est un consommable dont la charge utile diminue avec le temps.

## **La Galaxy Watch Active2 est chaude au toucher**

Lorsque vous utilisez sur la Galaxy Watch Active2 plusieurs applications simultanément ou sur une période prolongée, votre Galaxy Watch Active2 peut chauffer. Ce phénomène est normal et n'affecte ni la durée de vie, ni les performances de votre Galaxy Watch Active2.

Si la Galaxy Watch Active2 surchauffe ou semble chaude pendant une période prolongée, cessez de l'utiliser pendant un moment. Si la Galaxy Watch Active2 continue de chauffer, contactez un centre de service après-vente Samsung.

## Votre Galaxy Watch Active2 ne parvient pas à détecter votre position

La Galaxy Watch Active2 utilise les informations de localisation de votre appareil mobile. À certains endroits, comme à l'intérieur d'un bâtiment, les signaux GPS peuvent être faibles. Dans ce cas, configurez l'appareil mobile pour qu'il utilise le réseau Wi-Fi ou un réseau mobile afin de trouver votre position.

## Les données stockées sur la Galaxy Watch Active2 ont été perdues

Effectuez toujours des copies des données importantes stockées sur la Galaxy Watch Active2. Dans le cas contraire, vous ne pourriez pas récupérer vos données corrompues ou perdues. Samsung ne peut être tenu responsable de la perte des données stockées sur la Galaxy Watch Active2.

## Un petit espace est apparu sur le bord externe du boîtier de la Galaxy Watch Active2

- Cet espace est une caractéristique de fabrication, et il est possible d'observer un jeu ou une vibration des pièces.
- Au fil du temps, la friction entre les pièces peut entraîner l'élargissement de cet espace.

## Il n'y a pas assez d'espace dans la mémoire de la Galaxy Watch Active2

Supprimez toutes les données inutiles, telles que la mémoire cache, à l'aide de l'application Galaxy Wearable ou supprimez manuellement les applications ou les fichiers inutilisés pour libérer de l'espace de stockage.

## Retirer la batterie

- **Pour retirer la batterie, contactez un centre de service après-vente agréé. Pour obtenir les instructions de retrait de la batterie, rendez-vous à l'adresse [www.samsung.com/global/ecodesign\\_energy](http://www.samsung.com/global/ecodesign_energy).**
- Pour des raisons de sécurité, vous **ne devez pas tenter de retirer** la batterie vous-même. Si le retrait de la batterie n'est pas effectué correctement, ceci risque d'endommager la batterie et l'appareil, de provoquer des blessures corporelles et/ou de rendre l'appareil dangereux.
- Samsung décline toute responsabilité en cas de dommage (en responsabilité contractuelle ou délictuelle, y compris en cas de négligence) pouvant provenir du non-respect de ces avertissements et instructions, excepté en cas de décès ou de blessures corporelles causés par une négligence de la part de Samsung.

## **Droits d'auteur**

Copyright © 2019 Samsung Electronics

Ce mode d'emploi est protégé par les lois internationales sur les droits d'auteur.

Il est interdit de reproduire, distribuer, traduire ou transmettre sous quelque forme et par quelque moyen que ce soit, électronique ou mécanique, notamment par photocopie, enregistrement ou stockage dans un système de stockage et de recherche documentaire, tout ou partie de ce mode d'emploi.

## **Marques**

- SAMSUNG et le logo SAMSUNG sont des marques déposées de Samsung Electronics.
- Bluetooth® est une marque déposée de Bluetooth SIG, Inc.
- Wi-Fi®, Wi-Fi Direct™, Wi-Fi CERTIFIED™ et le logo Wi-Fi sont des marques déposées de Wi-Fi Alliance.
- Toutes les autres marques et droits d'auteur demeurent la propriété de leurs propriétaires respectifs.