

SAMSUNG

Réfrigérateur congélateur en bas RB41R7817S9

MANUEL D'UTILISATION

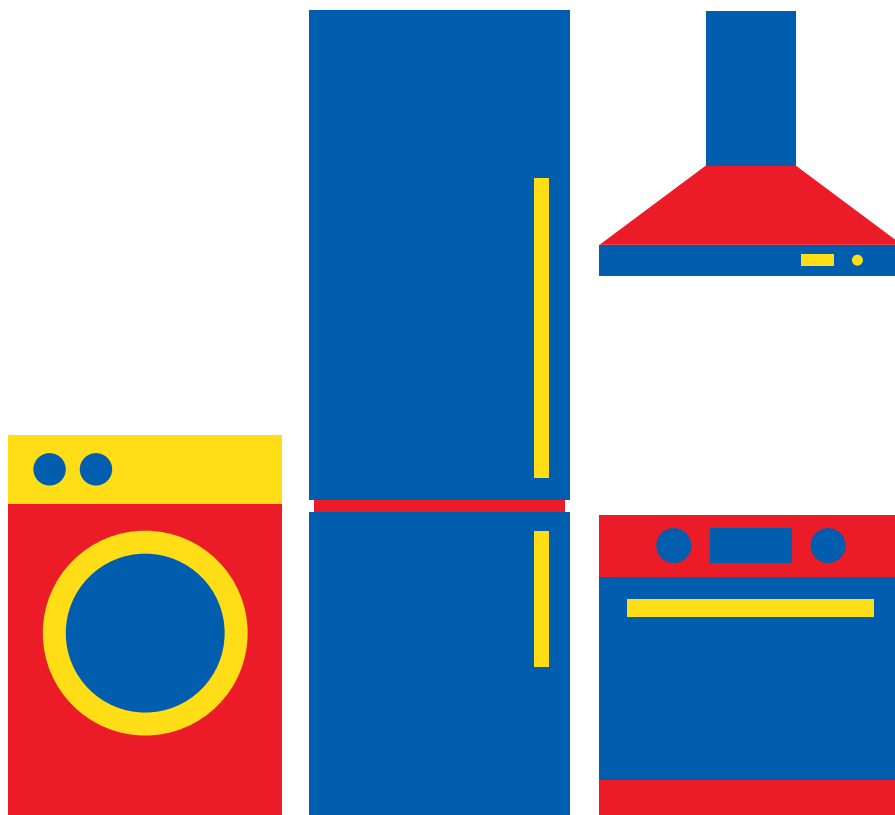

Besoin d'aide ?
Rendez-vous sur votre communauté <https://sav.darty.com>





Réfrigérateur

Guide d'utilisation

RB33R* / RB36R* / RB38R* / RB41R*

SEF

Appareil non encastrable

SAMSUNG

Sommaire

Consignes de sécurité	3
Ce que vous devez savoir concernant les instructions de sécurité	3
Consignes de sécurité importantes et symboles :	4
Précautions importantes de sécurité	5
Symboles d'avertissement importants concernant le transport et le lieu d'installation de l'appareil	9
Avertissements importants concernant l'installation	10
Installation en toute sécurité	13
Avertissements importants concernant l'utilisation	14
Utilisation en toute sécurité	19
Nettoyage en toute sécurité	22
Avertissements importants concernant la mise au rebut	24
Conseils complémentaires pour une utilisation appropriée	25
Instructions concernant la réglementation DEEE	27
Installation de votre réfrigérateur	28
Avant d'installer le réfrigérateur	28
Fonctionnement de votre réfrigérateur	33
Utilisation du panneau de commande	33
Signal d'alarme de la température	36
Clayette du congélateur (en option)	37
Pièces et caractéristiques	38
Fonctions du compartiment du congélateur	41
Retrait des parties internes	43
Inversement de la porte (en option)	49
Inversement du sens d'ouverture de la porte	50
Dépannage	60
Généralités	60
Entendez-vous des sons anormaux provenant du réfrigérateur ?	62
Installation du dispositif de fixation dans la cuisine (modèles RB33/36*)	64
Kit d'installation	64
Dimensions	65
Installation	67

Consignes de sécurité

Avant d'utiliser votre nouveau réfrigérateur Samsung, veuillez lire attentivement ce manuel afin de vous assurer que vous savez comment utiliser de manière sûre et efficace ses différentes fonctionnalités.

Ce que vous devez savoir concernant les instructions de sécurité

- Les avertissements et les consignes importantes de sécurité contenus dans ce manuel ne prétendent pas couvrir toutes les situations susceptibles de se produire.
Il est de votre responsabilité de faire preuve de bon sens et de prudence lors de l'installation, de l'entretien et du fonctionnement de l'appareil.
- Les consignes d'utilisation suivantes concernent plusieurs modèles ; il est donc possible que les caractéristiques de votre réfrigérateur soient légèrement différentes de celles spécifiées dans ce manuel et que certains symboles d'avertissement ne s'appliquent pas. Pour toute question, contactez le centre d'assistance le plus proche ou connectez-vous sur www.samsung.com.
- Le gaz réfrigérant utilisé est le R-600a ou R-134a. Vérifiez le gaz réfrigérant utilisé dans votre appareil sur l'étiquette du compresseur située à l'arrière de l'appareil ou sur l'étiquette signalétique située à l'intérieur du réfrigérateur. Lorsque cet appareil contient du gaz inflammable (gaz réfrigérant R-600a), veuillez prendre contact avec les autorités locales pour obtenir des renseignements sur la mise au rebut en toute sécurité de votre appareil.
- Afin d'éviter la création d'un mélange gaz-air inflammable lorsqu'une fuite se produit dans le circuit frigorifique, la taille de la pièce dans laquelle l'appareil peut être installé dépend de la quantité de gaz réfrigérant utilisée.

Consignes de sécurité

- Ne démarrez jamais un appareil qui présente des signes d'endommagement. En cas de doutes, contactez votre revendeur. La pièce doit avoir un volume de 1 m³ pour chaque 8 g de gaz réfrigérant R-600a à l'intérieur de l'appareil. La quantité de gaz réfrigérant que votre appareil peut contenir est indiquée sur la plaque signalétique située à l'intérieur de l'appareil.
- Le gaz réfrigérant qui pourrait s'échapper des tuyaux risquerait de s'enflammer ou de provoquer des lésions oculaires. En cas de fuite de réfrigérant, n'approchez pas de flamme nue, éloignez tout objet inflammable de l'appareil et aérez immédiatement la pièce.
 - Le non-respect de cette consigne risquerait de provoquer un incendie ou une explosion.

Consignes de sécurité importantes et symboles :

Veillez suivre toutes les consignes de sécurité fournies dans le présent manuel. Le présent manuel utilise les symboles de sécurité suivants.

AVERTISSEMENT

Pratiques inadaptées ou dangereuses susceptibles de causer des blessures graves, voire mortelles, et des dommages matériels.

ATTENTION

Pratiques inadaptées ou dangereuses susceptibles de causer des blessures graves et/ou des dommages matériels.

REMARQUE

Informations utiles qui aident l'utilisateur à comprendre ou à utiliser au mieux son réfrigérateur.

Ces symboles d'avertissement ont pour but d'éviter tout risque de blessure.

Respectez-les en toutes circonstances.

Lisez attentivement la présente section et conservez le guide en lieu sûr afin de pouvoir vous y reporter ultérieurement.

Précautions importantes de sécurité



Avertissement ; risque d'incendie / matières inflammables

AVERTISSEMENT

- Lorsque vous positionnez l'appareil, assurez-vous que le cordon d'alimentation n'est ni endommagé, ni coincé.
- Ne placez pas plusieurs prises portables ou alimentations électriques portables à l'arrière de l'appareil.
- Remplissez l'appareil d'eau potable uniquement.
- Raccordez à une source d'eau potable uniquement.
- N'obstruez pas les ouvertures de ventilation à l'intérieur du réfrigérateur ou de la structure encastrée.
- N'utilisez pas d'appareil mécanique ni de dispositif susceptible d'accélérer le processus de décongélation, autres que ceux recommandés par le fabricant.
- N'endommagez pas le circuit frigorifique.
- N'utilisez pas d'appareils électriques à l'intérieur des compartiments de stockage des aliments de l'appareil, sauf si cela est recommandé par le fabricant de l'appareil concerné.

Consignes de sécurité

- Cet appareil n'est pas conçu pour être utilisé par des personnes (y compris des enfants) ayant des capacités physiques, sensorielles ou mentales réduites, ou ayant un manque d'expérience et de connaissances, à moins qu'elles soient surveillées ou qu'elles aient reçu les instructions nécessaires concernant l'utilisation de cet appareil de la part d'une personne responsable de leur sécurité.
- Cet appareil n'est pas destiné à être utilisé par des enfants de moins de 8 ans ou des personnes ayant des capacités physiques, sensorielles ou mentales réduites, ou un manque d'expérience et de connaissances, à moins qu'elles soient surveillées ou qu'elles aient reçu les instructions nécessaires concernant l'utilisation de cet appareil de la part d'une personne responsable, et ce, pour leur propre sécurité.

Les enfants ne doivent pas jouer avec l'appareil. Le nettoyage et la maintenance de l'appareil ne doivent pas être effectués par des enfants sans surveillance.

- Si le cordon d'alimentation est endommagé, il doit être remplacé par le fabricant, un fournisseur de service ou toute autre personne qualifiée afin d'éviter tout risque.
- La prise de courant doit être facilement accessible de sorte que vous puissiez rapidement débrancher l'appareil de l'alimentation en cas d'urgence.
 - Elle doit se situer en dehors de la zone arrière de l'appareil.
- Dans cet appareil, ne stockez pas de substances explosives telles que des aérosols avec un propulseur inflammable.
- Si l'appareil est équipé d'ampoules DEL, ne démontez pas vous-même les caches des lampes et les ampoules.
 - Contactez un centre de service Samsung.
 - Utilisez uniquement les ampoules DEL fournies par le fabricant ou son réparateur agréé.

-
- Vous devez utiliser les nouveaux tuyaux fournis avec l'appareil et ne pas réutiliser les anciens.
 - Raccordez l'alimentation en eau du réfrigérateur uniquement à une source d'eau potable. Pour que la machine à glaçons puisse fonctionner correctement, la pression de l'eau doit être comprise entre 206 et 861 kPa (30 et 125 psi).
 - Pour l'utilisation la plus optimale de l'énergie, veuillez laisser tous les accessoires internes tels que les paniers, les tiroirs, les clayettes sur leur position indiquée par le fabricant.
 - Pour optimiser la consommation d'énergie de l'appareil, laissez toujours les clayettes, tiroirs et paniers dans leur position d'origine.

Pour minimiser la consommation d'énergie

- Installez l'appareil dans une pièce sèche et fraîche, correctement ventilée.
- Vérifiez qu'il n'est pas exposé à la lumière directe du soleil et ne le placez jamais à proximité d'une source de chaleur (un radiateur par exemple).
 - Pour obtenir une meilleure efficacité énergétique, il est conseillé de ne pas bloquer les orifices de ventilation et les grilles de l'appareil.
 - Laissez refroidir les aliments chauds avant de les placer à l'intérieur de l'appareil.
 - Placez les aliments surgelés dans le réfrigérateur pour les laisser décongeler. Les aliments surgelés peuvent ainsi servir à refroidir les aliments stockés dans le réfrigérateur.
 - Veuillez à refermer la porte rapidement lorsque vous mettez des aliments dans le réfrigérateur ou lorsque vous les en sortez.

Consignes de sécurité

- Ceci permet de réduire la formation de glace à l'intérieur du congélateur.
 - Nettoyez régulièrement l'arrière de votre réfrigérateur. La poussière augmente sa consommation.
 - Ne baissez pas inutilement la température.
 - Vérifiez que le système d'évacuation de l'air à la base et à l'arrière du réfrigérateur n'est pas obstrué. Ne recouvrez pas les ouvertures de ventilation.
 - Laissez un espace suffisant tout autour de l'appareil (à droite, à gauche, à l'arrière et au-dessus) au moment de l'installation. Ceci vous permettra de réduire sa consommation d'énergie et ainsi vos factures.
- Nous recommandons le dégagement suivant :
 - À droite, à gauche et à l'arrière : plus de 50 mm
 - Au-dessus : plus de 100 mm

Cet appareil est destiné à être utilisé dans les applications domestiques et similaires telles que :

- les zones de cuisine du personnel dans les magasins, bureaux et autres environnements de travail ;
- les fermes et clients d'hôtels, motels et autres environnements de type résidentiels ;
- l'environnement de type « chambres d'hôtes » ;
- les applications de restauration et collectives similaires.

Symboles d'avertissement importants concernant le transport et le lieu d'installation de l'appareil

AVERTISSEMENT

- Veillez à ce qu'aucune pièce du circuit frigorifique ne soit endommagée pendant le transport ou l'installation de l'appareil.
 - Risque d'incendie ou de lésions oculaires en cas de fuite de réfrigérant. En cas de fuite, n'approchez pas de flamme nue ou de matière potentiellement inflammable et aérez la pièce pendant plusieurs minutes.
 - Cet appareil contient une faible quantité de réfrigérant isobutane (R-600a), un gaz naturel présentant une compatibilité écologique élevée, mais qui est aussi un combustible. Veillez à ce qu'aucune pièce du circuit frigorifique ne soit endommagée pendant le transport ou l'installation de l'appareil.
- Lors du transport et de l'installation du réfrigérateur, ne touchez pas les flexibles d'eau situés sur sa face arrière.
 - Cela pourrait endommager le réfrigérateur et rendre inutilisable le distributeur d'eau.

Consignes de sécurité

Avertissements importants concernant l'installation

AVERTISSEMENT

- N'installez pas le réfrigérateur dans un lieu humide ou dans un lieu où il est susceptible d'être en contact avec de l'eau.
 - Une détérioration de l'isolation sur des composants électriques est susceptible de provoquer une électrocution ou un incendie.
- N'installez pas le réfrigérateur dans un endroit exposé à la lumière directe du soleil ou à proximité d'une cuisinière, d'un appareil de chauffage ou d'autres appareils.
- Ne branchez pas plusieurs appareils dans la même multiprise. Le réfrigérateur doit toujours être branché sur une prise électrique indépendante dotée d'une tension nominale correspondant à celle figurant sur la plaque signalétique du réfrigérateur.
 - Vous obtiendrez de meilleurs résultats et éviterez également une surcharge des circuits électriques (risque d'incendie à la suite d'une surchauffe des fils).
- Ne branchez pas la fiche d'alimentation dans une prise murale mal fixée.
 - Cela risquerait d'entraîner un choc électrique ou un incendie.
- N'utilisez pas de cordon dont la gaine est craquelée ou endommagée à quelque endroit ou à l'une de ses extrémités.
- Ne pliez pas le cordon d'alimentation à l'excès et ne posez pas d'objets lourds dessus.
- Ne tirez pas ou ne pliez pas excessivement le cordon d'alimentation.
- Ne tordez pas ou ne nouez pas le cordon d'alimentation.
- N'accrochez pas le cordon d'alimentation sur un objet métallique, ne placez pas un objet lourd sur le cordon d'alimentation, n'insérez pas le cordon d'alimentation entre des objets, ou n'enfoncez pas le cordon d'alimentation dans l'espace situé derrière l'appareil.

-
- Lorsque vous déplacez le réfrigérateur, assurez-vous qu'il ne roule pas sur le cordon d'alimentation, et prenez garde à ne pas endommager ce dernier.
 - Risque de choc électrique ou d'incendie.
 - Ne débranchez jamais le réfrigérateur en tirant sur le cordon d'alimentation. Maintenez toujours fermement la fiche pour la débrancher de la prise de courant.
 - Tout dommage causé au cordon est susceptible d'entraîner un court-circuit, un incendie et/ou un choc électrique.
 - N'utilisez pas d'aérosols à proximité du réfrigérateur.
 - L'utilisation d'aérosols à proximité du réfrigérateur peut provoquer une explosion ou un incendie.
 - N'installez pas cet appareil près d'une source de chaleur ni d'un matériau inflammable.
 - N'installez pas cet appareil dans un endroit où des fuites de gaz sont susceptibles de se produire.
 - Risque de choc électrique ou d'incendie.
 - Ce réfrigérateur doit être correctement situé et installé conformément aux instructions du présent guide avant d'être utilisé.
 - Branchez la fiche d'alimentation de façon à ce que le cordon pende vers le bas.
 - Si vous branchez la fiche d'alimentation à l'envers, le fil est susceptible de se rompre et de provoquer un incendie ou un choc électrique.
 - Assurez-vous que la fiche d'alimentation n'est pas écrasée ou endommagée par le dos du réfrigérateur.
 - Gardez les matériaux d'emballage hors de portée des enfants.
 - Il y a un risque d'asphyxie si un enfant place les matériaux d'emballage sur sa tête.

Consignes de sécurité

- N'installez pas cet appareil dans un lieu humide, huileux ou poussiéreux, ni dans un endroit exposé directement au soleil ou à l'eau (gouttes de pluie).
 - Une détérioration de l'isolation des composants électriques est susceptible de provoquer un choc électrique ou un incendie.
- Si vous constatez des traces de poussière ou d'eau dans le réfrigérateur, débranchez la prise et contactez votre centre de service Samsung Electronics.
 - À défaut, il existe un risque d'incendie.
- Ne montez pas sur l'appareil et ne placez pas d'objets (tels que du linge, des bougies allumées, des cigarettes allumées, de la vaisselle, des produits chimiques, des objets métalliques, etc.) sur celui-ci.
 - Le non-respect de cette consigne risque d'entraîner une électrocution, un incendie, des problèmes avec l'appareil ou des blessures corporelles.
- Vous devez retirer toutes les pellicules protectrices en plastique avant de brancher l'appareil pour la première fois.
- Les enfants ne doivent pas jouer ni avec les circlips utilisés pour le réglage de la porte ni avec les clips pour le tuyau d'eau.
 - Il y a un risque d'asphyxie si un enfant avale un circlip ou un clip pour le tuyau d'eau. Tenez les circlips et les clips pour le tuyau d'eau hors de portée des enfants.
- Le réfrigérateur doit être correctement mis à la terre.
 - Veillez toujours à ce que le réfrigérateur soit branché à la terre avant de vérifier ou de réparer n'importe quelle partie de l'appareil. Les fuites électriques peuvent provoquer des chocs électriques graves.

-
- N'utilisez jamais de conduites de gaz, de fils téléphoniques ou d'autres éléments susceptibles d'attirer la foudre pour relier l'appareil à la terre.
 - Le réfrigérateur doit être mis à la terre afin d'éviter les fuites électriques ou les électrocutions provoquées par les fuites de courant de l'appareil.
 - Le non-respect de cette consigne risque d'entraîner une électrocution, un incendie, une explosion ou des problèmes avec l'appareil.
 - Branchez fermement la fiche dans la prise murale. N'utilisez pas de fiche d'alimentation endommagée, de cordon d'alimentation endommagé ou de prise murale mal fixée.
 - Risque de choc électrique ou d'incendie.
 - Le fusible du réfrigérateur doit être changé par un technicien qualifié ou une entreprise de dépannage.
 - Le non-respect de cette consigne risquerait de provoquer un choc électrique ou des blessures corporelles.

Installation en toute sécurité

ATTENTION

- Laissez un espace suffisant autour du réfrigérateur et installez celui-ci sur une surface plane.
 - Si le réfrigérateur n'est pas de niveau, l'efficacité et la durabilité du refroidissement peuvent en être affectées.
- Après l'installation et la mise sous tension, laissez l'appareil tourner à vide pendant 2 à 3 heures avant de placer des aliments à l'intérieur.

Consignes de sécurité

- Nous vous recommandons fortement de faire appel à un technicien qualifié ou à une entreprise de dépannage pour installer votre réfrigérateur.
 - Le non-respect de cette consigne risque d'entraîner un dysfonctionnement, un choc électrique, un incendie, une explosion ou des blessures corporelles.

Avertissements importants concernant l'utilisation

AVERTISSEMENT

- Ne branchez pas la prise d'alimentation si vous avez les mains mouillées.
 - Cela pourrait causer un choc électrique.
- N'entrez pas d'objets sur le dessus de l'appareil.
 - Lors de l'ouverture ou de la fermeture de la porte, les objets pourraient tomber et provoquer des blessures corporelles et/ou des dommages matériels.
- Ne placez pas vos mains, vos pieds, ni des objets métalliques (baguettes métalliques, etc.) sous le réfrigérateur ou à l'arrière de celui-ci.
 - Risque de choc électrique ou des blessures corporelles.
 - Les bords coupants sont susceptibles de provoquer des blessures corporelles.
- Ne touchez pas les parois intérieures du congélateur ni les produits qui y sont rangés si vous avez les mains mouillées.
 - Risque de gelures.
- Ne placez pas de récipient rempli d'eau sur le réfrigérateur.
 - En cas de renversement, cela pourrait entraîner un incendie ou un choc électrique.

-
- Ne stockez pas d'objets ou de substances volatiles ou inflammables (benzène, diluant, propane, alcool, éther, gaz liquéfié et toute autre substance similaire) dans le réfrigérateur.
 - Le réfrigérateur a été conçu exclusivement pour le rangement de produits alimentaires.
 - Cela pourrait entraîner un incendie ou une explosion.
 - Les enfants ne doivent pas utiliser l'appareil sans la surveillance d'un adulte.
 - Maintenez les doigts éloignés des zones contenant des « points de pincement ». Le jeu entre les portes et l'armoire doit nécessairement être faible. Soyez attentif lorsque vous ouvrez les portes si des enfants se trouvent dans la zone.
 - Ne mettez pas vos doigts et veillez à ce que les enfants ne mettent pas leurs doigts entre les portes.
 - Tenez vos doigts éloignés des intervalles situés à gauche et à droite des portes. Veillez à ne pas avoir les doigts entre les portes avant d'ouvrir ces dernières.
 - Ne laissez pas les enfants se suspendre à la porte de l'appareil ou aux bacs des portes. Ils risqueraient de se blesser.
 - Ne laissez pas les enfants entrer dans le réfrigérateur. Ils risqueraient de rester emprisonnés.
 - Ne placez pas vos mains sous l'appareil.
 - Les bords coupants sont susceptibles de provoquer des blessures corporelles.
 - Ne rangez pas de produits pharmaceutiques, chimiques ou sensibles aux températures dans le réfrigérateur.
 - Les produits nécessitant un contrôle strict de la température ne doivent pas être entreposés dans le réfrigérateur.

Consignes de sécurité

- Si l'appareil dégage une odeur chimique ou de la fumée, débranchez-le immédiatement et contactez votre centre de service technique Samsung Electronics.
- En cas de traces de poussière ou d'eau dans le réfrigérateur, débranchez la prise et contactez votre centre de service technique Samsung Electronics.
 - À défaut, il existe un risque d'incendie.
- Ne laissez pas les enfants monter sur un bac.
 - Le bac risquerait de se casser et de provoquer leur chute.
- Ne laissez pas les portes du réfrigérateur ouvertes lorsque l'appareil n'est pas sous surveillance afin d'éviter qu'un enfant ne se glisse à l'intérieur de l'appareil.
- Ne laissez pas les jeunes enfants s'approcher du tiroir.
 - Risque d'étouffement ou de blessures.
- Ne remplissez pas trop le réfrigérateur.
 - Lors de l'ouverture de la porte, un article pourrait tomber et provoquer des blessures corporelles ou des dommages matériels.
- Ne vaporisez pas de substance volatile telle qu'un insecticide sur la surface de l'appareil.
 - Ces produits peuvent se révéler dangereux pour la santé et risquent en outre de provoquer une électrocution, un incendie ou un dysfonctionnement de l'appareil.
- Ne mettez jamais les doigts ni d'autres objets dans l'orifice du distributeur d'eau, le conduit d'écoulement et le bac à glaçons.
 - Cela pourrait provoquer des blessures corporelles ou des dommages matériels.
- N'utilisez pas ni n'entrez pas de substances thermosensibles (ex. : pulvérisateurs ou objets inflammables, glace sèche, médicaments ou produits chimiques) à proximité ou à l'intérieur du réfrigérateur.

-
- N'utilisez pas de sèche-cheveux pour sécher l'intérieur du réfrigérateur. Ne placez pas de bougie allumée à l'intérieur du réfrigérateur pour éliminer les mauvaises odeurs.
 - Risque de choc électrique ou d'incendie.
 - Remplissez le réservoir et le bac à glaçons d'eau potable uniquement (eau minérale ou eau purifiée).
 - Ne remplissez pas le réservoir de thé, de jus de fruits ou de boissons énergisantes car cela risquerait d'endommager le réfrigérateur.
 - Ne montez pas sur l'appareil et ne placez pas d'objets (tels que du linge, des bougies allumées, des cigarettes allumées, de la vaisselle, des produits chimiques, des objets métalliques, etc.) sur celui-ci. Le non-respect de cette consigne risque d'entraîner une électrocution, un incendie, des problèmes avec l'appareil ou des blessures corporelles. Ne placez pas de récipient rempli d'eau sur l'appareil.
 - En cas de renversement, cela pourrait entraîner un incendie ou un choc électrique.
 - Ne fixez jamais directement l'ampoule DEL UV pendant une période prolongée.
 - Cela risquerait d'entraîner une fatigue oculaire due aux rayons ultraviolets.
 - Ne placez pas de clayette à l'envers. La butée des clayettes ne fonctionnerait pas.
 - Cela pourrait provoquer des blessures dues à la chute de la clayette en verre.
 - Maintenez les doigts éloignés des zones contenant des « points de pincement ». Le jeu entre les portes et l'armoire doit nécessairement être faible. Soyez attentif lorsque vous ouvrez les portes si des enfants se trouvent dans la zone.

Consignes de sécurité

- Si une fuite de gaz est détectée, évitez toute flamme nue ou source potentielle d'inflammation et aérez pendant plusieurs minutes la pièce dans laquelle se trouve l'appareil.
 - Ne touchez pas à l'appareil ou au cordon d'alimentation.
 - N'utilisez pas de ventilateur.
 - Une étincelle risquerait de provoquer une explosion ou un incendie.
- Serrez les bouteilles les unes contre les autres pour éviter qu'elles ne tombent.
- Cet appareil est destiné au rangement des aliments dans un environnement domestique uniquement.
- Ne mettez jamais les doigts ni d'autres objets dans l'orifice du distributeur d'eau, le conduit d'écoulement et le bac à glaçons.
 - Cela pourrait provoquer des blessures corporelles ou des dommages matériels.
- Ne tentez pas de réparer, démonter ou modifier le réfrigérateur vous-même.
- N'utilisez aucun fusible (tel que du cuivre, un fil d'acier, etc.) autre qu'un fusible standard.
- Si le réfrigérateur doit être réparé ou réinstallé, contactez le centre de service le plus proche.
 - Le non-respect de cette consigne risque d'entraîner un dysfonctionnement, un choc électrique, un incendie ou des blessures corporelles.
- Si le réfrigérateur dégage une odeur de brûlé ou de la fumée, débranchez-le immédiatement et contactez votre centre de service technique Samsung Electronics.
 - Le non-respect de cette consigne risquerait de provoquer un incendie ou un choc électrique.

-
- Débranchez le réfrigérateur avant de remplacer les lampes intérieures.
 - Sinon, il pourrait y avoir un risque de choc électrique.
 - Contactez votre centre de service Samsung si vous éprouvez des difficultés à remplacer une ampoule (qui n'est pas une DEL).
 - Branchez fermement la fiche dans la prise murale.
 - N'utilisez pas de fiche d'alimentation endommagée, de cordon d'alimentation endommagé ou de prise murale mal fixée.
 - Risque de choc électrique ou d'incendie.

Utilisation en toute sécurité

ATTENTION

- Ne recongelez pas des aliments décongelés.
 - Les aliments surgelés et décongelés développent des bactéries nocives plus rapidement que les aliments frais.
 - Une deuxième décongélation détruit davantage de cellules, provoquant alors l'extraction de l'humidité et l'altération de l'intégrité du produit.
- Ne décongelez pas de la viande à température ambiante.
 - L'absence de risque dépendra du fait si le produit cru a été manipulé correctement ou non.
- Ne placez pas de bouteilles en verre ni de boissons gazeuses dans le congélateur.
 - Le récipient peut geler et se briser, ce qui peut entraîner une blessure.
- Utilisez uniquement la machine à glaçons fournie avec le réfrigérateur.

Consignes de sécurité

- Si vous vous absentez durant une longue période (pour des vacances par exemple) et savez que vous n'utiliserez pas le distributeur d'eau ou de glaçons, fermez le robinet d'adduction d'eau,
 - afin d'éviter tout risque de fuite.
- Si vous savez que vous n'utiliserez pas le réfrigérateur durant une longue période (3 semaines ou plus), videz-le ainsi que le bac à glaçons et débranchez-le. Fermez le robinet d'adduction d'eau, essuyez l'excédent d'humidité à l'intérieur et laissez les portes ouvertes afin d'éviter la formation d'odeurs et de moisissure.
- Pour un fonctionnement optimal de l'appareil :
 - Ne placez pas d'aliments trop près des orifices de ventilation à l'arrière de l'appareil car ils pourraient empêcher la libre circulation de l'air dans la partie réfrigération.
 - Emballez bien les aliments ou mettez-les dans des récipients hermétiques avant de les placer dans le réfrigérateur.
 - Respectez les durées de congélation et les dates de péremption associées aux aliments surgelés.
 - Il n'est pas nécessaire de débrancher le réfrigérateur lorsque vous vous absentez moins de trois semaines. Cependant, si vous vous absentez pendant plus de trois semaines, retirez les aliments et la glace se trouvant dans le bac à glaçons et débranchez le réfrigérateur. Fermez le robinet d'adduction d'eau, essuyez l'excédent d'humidité à l'intérieur et laissez les portes ouvertes afin d'éviter la formation d'odeurs et de moisissure.

-
- Garantie de réparation et modification.
 - Les changements et modifications apportés à cet appareil par un tiers ne sont pas couverts par le service de garantie Samsung. Samsung ne peut être tenue responsable des problèmes de sécurité résultant des modifications apportées par un tiers.
 - N'obstruez pas les orifices de ventilation à l'intérieur du réfrigérateur.
 - Si les orifices de ventilation sont obstrués, notamment par un sac en plastique, le réfrigérateur risque de trop refroidir. Une période de refroidissement trop longue risque d'endommager le filtre à eau et de provoquer des fuites.
 - Utilisez uniquement la machine à glaçons fournie avec le réfrigérateur.
 - Essuyez l'excédent d'humidité à l'intérieur et laissez les portes ouvertes.
 - Le non-respect de cette consigne pourrait engendrer le développement d'odeurs et de moisissure.
 - Si le réfrigérateur est débranché de la prise d'alimentation, patientez au moins cinq minutes avant de le rebrancher.
 - Si le réfrigérateur est mouillé par l'eau, débranchez la prise et contactez votre centre de service technique Samsung Electronics.
 - Ne frappez pas une surface en verre ou n'y appliquez pas une force excessive.
 - Du verre brisé pourrait entraîner des dommages corporels et/ou matériels.

Consignes de sécurité

- Remplissez le réservoir et le bac à glaçons d'eau potable uniquement (eau du robinet, eau minérale ou eau purifiée).
 - Ne remplissez pas le réservoir avec du thé ou une boisson énergisante. Cela pourrait endommager le réfrigérateur.
- Soyez vigilant afin de ne pas vous pincer les doigts.
- En cas d'inondation, si votre appareil est entré en contact avec de l'eau, contactez le centre de service le plus proche.
 - Risque de choc électrique ou d'incendie.
- Ne conservez pas d'huile végétale dans les bacs de la porte de votre réfrigérateur. L'huile peut se solidifier, ce qui peut lui donner un mauvais goût et la rendre difficile à utiliser. De plus, le récipient ouvert risque de fuir et la fuite d'huile peut créer une fissure dans le bac de la porte. Après avoir ouvert un récipient d'huile, le mieux est de le conserver dans un endroit frais et à l'abri du soleil, par exemple dans un placard ou un cellier.
 - Exemples d'huile végétale : huile d'olive, huile de maïs, huile de pépins de raisin, etc.

Nettoyage en toute sécurité

ATTENTION

- Ne vaporisez pas directement de l'eau à l'intérieur ou à l'extérieur du réfrigérateur.
 - Risque d'incendie ou de choc électrique.
- N'utilisez pas de sèche-cheveux pour sécher l'intérieur du réfrigérateur.
- Ne placez pas de bougie allumée à l'intérieur du réfrigérateur pour en éliminer les mauvaises odeurs.
 - Risque de choc électrique ou d'incendie.

-
- Ne vaporisez pas de produit de nettoyage directement sur l'écran.
 - Les caractères imprimés risqueraient de s'effacer.
 - Lorsqu'un corps étranger tel que de l'eau a pénétré dans l'appareil, débranchez ce dernier et contactez le centre de service le plus proche.
 - Le non-respect de cette consigne risquerait de provoquer un incendie ou un choc électrique.
 - Utilisez un chiffon propre et sec pour éliminer toute poussière ou corps étranger des lames de la fiche d'alimentation. N'utilisez pas de chiffon mouillé ou humide lors du nettoyage de la prise.
 - Sinon, il pourrait y avoir un risque d'incendie ou de choc électrique.
 - Ne nettoyez pas l'appareil en vaporisant de l'eau directement dessus.
 - N'utilisez pas de benzène, de diluant, d'eau de Javel ou de chlorure pour le nettoyage.
 - Ces produits risquent d'endommager la surface de l'appareil et de provoquer un incendie.
 - Ne mettez jamais les doigts ni d'autres objets dans l'orifice du distributeur.
 - Cela pourrait provoquer des blessures corporelles ou des dommages matériels.
 - Débranchez l'appareil de la prise murale avant de le nettoyer et d'en faire l'entretien.
 - Le non-respect de cette consigne risquerait de provoquer un incendie ou un choc électrique.
 - Utilisez une éponge propre ou un chiffon doux et un produit de nettoyage doux avec de l'eau tiède pour nettoyer le réfrigérateur.

Consignes de sécurité

- N'utilisez pas de produits de nettoyage abrasifs ou concentrés, tels que des produits à vitre, des produits à récurer, des liquides inflammables, de l'acide chlorhydrique, des cires nettoyantes, des détergents concentrés, de la Javel ou des produits de nettoyage contenant des produits pétroliers, sur les surfaces extérieures (portes et meuble), les pièces en plastique, les revêtements de la porte et de l'intérieur, ainsi que les joints.
 - Vous risqueriez de rayer ou d'endommager le matériau.
- Ne nettoyez pas les caches ou les clayettes en verre avec de l'eau tiède lorsqu'ils sont froids. Les caches et les clayettes en verre risquent de se casser s'ils sont exposés à des variations soudaines de température ou à des impacts (chocs ou chutes).

Avertissements importants concernant la mise au rebut

AVERTISSEMENT

- Jetez le matériel d'emballage de cet appareil dans le respect de l'environnement.
- Assurez-vous qu'aucun des tuyaux situés à l'arrière du réfrigérateur n'est endommagé avant sa mise au rebut.
- Le gaz réfrigérant utilisé est le R-600a ou R-134a. Vérifiez le gaz réfrigérant utilisé dans votre réfrigérateur sur l'étiquette du compresseur située à l'arrière de l'appareil ou sur l'étiquette signalétique située à l'intérieur du réfrigérateur. Si cet appareil contient du gaz inflammable (gaz réfrigérant R-600a), veuillez prendre contact avec les autorités locales pour obtenir des renseignements sur la mise au rebut en toute sécurité de votre appareil.

-
- Lors de la mise au rebut de ce réfrigérateur, retirez la porte/les joints de porte ainsi que le loquet de la porte afin que des petits enfants ou des animaux ne puissent pas se retrouver enfermés à l'intérieur. Les enfants ne doivent pas utiliser l'appareil sans la surveillance d'un adulte. Un enfant risquerait de se retrouver emprisonné à l'intérieur, de se blesser ou de s'asphyxier.
 - Les enfants risqueraient de se retrouver emprisonnés à l'intérieur, de se blesser et de s'asphyxier.
 - Du cyclopentane est utilisé comme isolant. Les gaz utilisés pour l'isolation nécessitent une procédure d'élimination spéciale. Pour obtenir des renseignements sur la façon écologique de mettre ce produit au rebut, veuillez prendre contact avec les autorités locales.
 - Conservez les éléments d'emballage hors de portée des enfants, car ils présentent un danger pour ces derniers.
 - Un enfant pourrait suffoquer s'il met sa tête dans un sac.

Conseils complémentaires pour une utilisation appropriée

- En cas de coupure de courant, contactez le bureau local de votre fournisseur d'électricité afin de connaître la durée du problème.
 - La plupart des coupures de courant qui sont corrigées dans l'heure ou dans les deux heures qui suivent n'affectent pas les températures du réfrigérateur. Cependant, il est recommandé de limiter le nombre d'ouvertures de la porte pendant l'absence de courant.
 - Si la coupure de courant dure plus de 24 heures, retirez et jetez tous les aliments surgelés.

Consignes de sécurité

- L'appareil pourrait ne pas fonctionner d'une manière uniforme (possibilité de décongélation des aliments ou de hausse trop importante de la température à l'intérieur du compartiment d'aliments surgelés) s'il est placé pendant une longue période en dessous des températures ambiantes pour lesquelles il a été conçu.
- En cas d'aliments particuliers, les conserver réfrigérés peut avoir un effet négatif en raison de la préservation de ses propriétés.
- Votre appareil est équipé de la fonction de dégivrage automatique, ce qui veut dire que vous n'avez pas besoin de le dégivrer manuellement. Le dégivrage se fera automatiquement.
- L'augmentation de la température pendant le dégivrage reste conforme aux normes ISO. Si vous souhaitez éviter toute augmentation excessive de la température des aliments surgelés pendant le dégivrage de l'appareil, emballez-les dans plusieurs couches de papier (un journal par exemple).
- Ne recongelez pas un aliment qui a complètement décongelé.
- La température de la/des parties deux étoiles ou du/des compartiments qui possèdent le symbole deux étoiles (☆☆) est légèrement plus élevée que celle de l'autre/des autres compartiments du congélateur.
La ou les parties ou le ou les compartiments deux étoiles sont basé(e)s sur les instructions et/ou l'état lors de la livraison.

Instructions concernant la réglementation DEEE

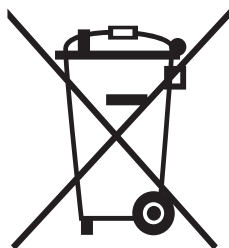

Les bons gestes de mise au rebut de ce produit (Déchets d'équipements électriques et électroniques)

(Applicable aux pays disposant de systèmes de collecte séparés)

Ce symbole sur le produit, ses accessoires ou sa documentation indique que ni le produit, ni ses accessoires électroniques usagés (chargeur, casque audio, câble USB, etc.) ne peuvent être jetés avec les autres déchets ménagers. La mise au rebut incontrôlée des déchets présentant des risques environnementaux et de santé publique, veuillez séparer vos produits et accessoires usagés des autres déchets. Vous favoriserez ainsi le recyclage de la matière qui les compose dans le cadre d'un développement durable.

Les particuliers sont invités à contacter le magasin leur ayant vendu le produit ou à se renseigner auprès des autorités locales pour connaître les procédures et les points de collecte de ces produits en vue de leur recyclage.

Les entreprises et particuliers sont invités à contacter leurs fournisseurs et à consulter les conditions de leur contrat de vente. Ce produit et ses accessoires ne peuvent être jetés avec les autres déchets.

Pour obtenir des informations sur les engagements environnementaux de Samsung et sur les obligations réglementaires spécifiques à l'appareil (par ex. la réglementation REACH), rendez-vous sur : samsung.com/uk/aboutsamsung/samsungelectronics/corporatecitizenship/data_corner.html

(Uniquement pour les produits commercialisés dans les pays européens)

Installation de votre réfrigérateur

Avant d'installer le réfrigérateur

Nous vous félicitons d'avoir choisi ce réfrigérateur Samsung.

Nous espérons que vous apprécierez les fonctionnalités de pointe et l'efficacité de ce nouvel appareil.

- Ce réfrigérateur doit être installé conformément aux instructions du présent guide avant d'être utilisé.
- N'utilisez cet appareil que conformément à l'usage auquel il est destiné, en suivant scrupuleusement les instructions du manuel.
- Il est fortement recommandé que toute opération de maintenance soit effectuée par une personne qualifiée.
- Jetez le matériel d'emballage de cet appareil dans le respect de l'environnement.

Quel emplacement choisir ?

- Choisissez un emplacement non exposé à la lumière directe du soleil.
- Choisissez un emplacement avec une surface plane (ou quasiment).
- Sélectionnez un emplacement avec un espace suffisant permettant l'ouverture facile des portes du réfrigérateur
- Ménagez un espace suffisant pour installer le réfrigérateur sur une surface plane.
 - Si votre réfrigérateur n'est pas mis à niveau, il est possible que le système de refroidissement interne ne fonctionne pas correctement.
 - Espace nécessaire au bon fonctionnement. Reportez-vous à l'illustration et aux dimensions indiquées ci-dessous.

Plage de températures efficace

Le réfrigérateur a été conçu pour un fonctionnement normal dans la plage de températures spécifiée par sa classe énergétique nominale.

Classe	Symbole	Plage de températures ambiante (°C)	
		CEI 62552 (ISO 15502)	ISO 8561
Climat tempéré étendu	SN	+10 à +32	+10 à +32
Climat tempéré	N	+16 à +32	+16 à +32
Climat subtropical	ST	+16 à +38	+18 à +38
Climat tropical	T	+16 à +43	+18 à +43

REMARQUE

Les performances de refroidissement et la consommation électrique du réfrigérateur peuvent être affectées par la température ambiante, la fréquence d'ouverture des portes et l'emplacement du réfrigérateur. Nous vous recommandons de régler la température comme approprié.

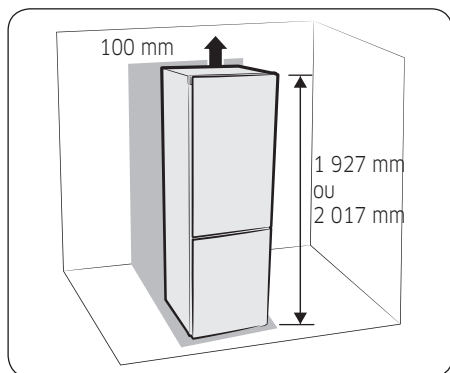

REMARQUE

- Ménagez suffisamment d'espace à droite, à gauche, à l'arrière et au-dessus de l'appareil, pour permettre la circulation de l'air. Ceci vous permettra de réduire sa consommation d'énergie et ainsi vos factures.
- N'installez pas le réfrigérateur à un endroit où la température est susceptible de descendre en dessous de 10 °C.
- Vérifiez que l'appareil peut être déplacé sans problèmes en cas d'entretien et de dépannage.

	RB41/38	RB36/33
a	155°	100°
A	900 mm	1 139 mm
B	1 330 mm	688 mm

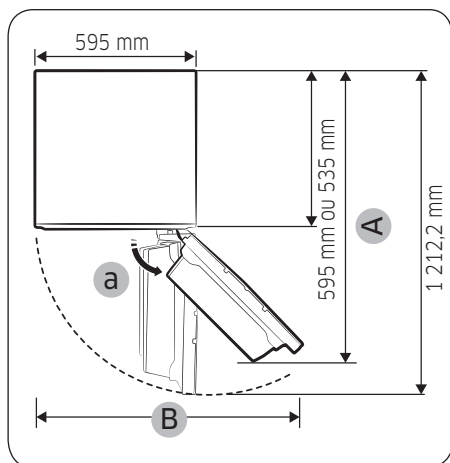

REMARQUE

Chaque mesure est basée sur les dimensions de conception de l'appareil ; elle peut donc varier en fonction de la méthode de mesure.

ATTENTION

- Lors de l'installation, de l'entretien ou du nettoyage à l'arrière du réfrigérateur, veillez à le tirer et le repousser bien droit. Assurez-vous également que le sol est suffisamment résistant pour supporter le poids du réfrigérateur plein. Dans le cas contraire, le sol peut être endommagé.
- Attachez le surplus de longueur du cordon d'alimentation à l'arrière du réfrigérateur pour que ce cordon ne touche pas le sol et ne soit pas écrasé par les roulettes lors d'un déplacement.

Installation de votre réfrigérateur

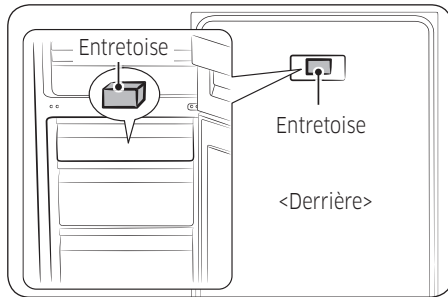

REMARQUE

Retirez le papier sur l'entretoise puis fixez une entretoise (bloc gris) à l'arrière du réfrigérateur pour obtenir de meilleures performances. Assurez-vous qu'une entretoise soit fixée comme indiqué sur l'image ci-dessus lorsque vous installez le réfrigérateur. Cela améliore les performances du réfrigérateur. Si vous installez le réfrigérateur entre des meubles, l'entretoise doit être retirée pour que la porte soit alignée avec les meubles.

Sol

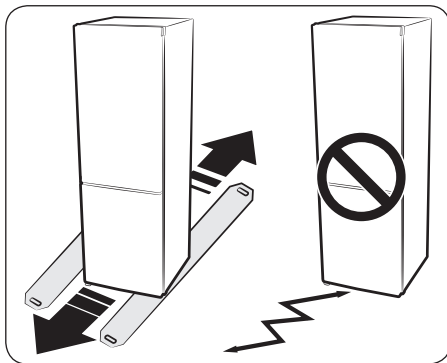

Pour une installation correcte, ce réfrigérateur doit être placé sur une surface plane et dure située au même niveau que le reste du sol. Cette surface doit être suffisamment résistante pour supporter le poids d'un réfrigérateur plein. Afin de protéger la finition du plancher, coupez un grand morceau de carton et placez-le sous le réfrigérateur, à l'endroit où vous travaillez.

REMARQUE

Si vous tirez ou poussez le réfrigérateur, vous risquez d'endommager le sol. Si vous déplacez le réfrigérateur après son installation, vous risquez d'endommager le sol.

Mise à niveau du réfrigérateur

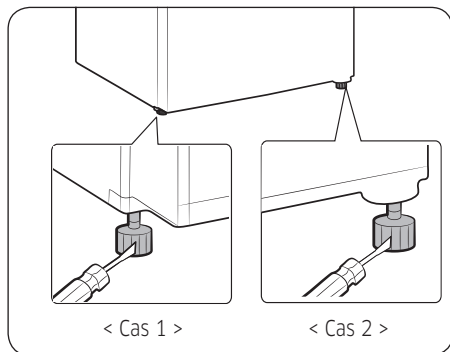

Si l'avant de l'appareil est légèrement plus haut que l'arrière, l'ouverture et la fermeture de la porte sont plus faciles.

Lors de l'installation du réfrigérateur, assurez-vous que les deux pieds soient en contact avec le sol pour garantir une sécurité optimale.

Cas 1 : l'appareil est incliné vers la gauche.

Tournez le pied réglable gauche dans la direction de la flèche jusqu'à ce que l'appareil soit de niveau.

Cas 2 : l'appareil est incliné vers la droite. Tournez le pied réglable droit dans la direction de la flèche jusqu'à ce que l'appareil soit de niveau.

Une fois votre nouveau réfrigérateur installé et en place, réglez-le et profitez de toutes les fonctionnalités offertes.

Si vous procédez comme suit, votre réfrigérateur devrait être entièrement opérationnel.

Dans le cas contraire, vérifiez tout d'abord l'alimentation et la source d'électricité ou reportez-vous à la section de dépannage située à la fin de ce manuel d'utilisation.

Pour toute autre question, prenez contact avec le centre de service Samsung Electronics.

Installation de votre réfrigérateur

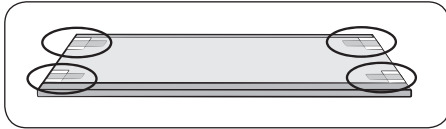

1. Placez le réfrigérateur à un emplacement approprié, en veillant à laisser un espace suffisant entre les murs et l'appareil. Consultez les consignes d'installation dans le présent guide.
2. Avant d'utiliser le réfrigérateur, veuillez retirer les clayettes d'angle supérieures indiquées sur le schéma ci-dessous. (La mousse-PE est utilisée pour maintenir votre réfrigérateur en place durant le transport.)
3. Une fois le réfrigérateur branché, assurez-vous que l'éclairage intérieur s'allume à l'ouverture des portes.
4. Réglez la molette de température sur la valeur la plus basse et patientez une heure. Le congélateur devrait être légèrement réfrigéré et le moteur devrait tourner doucement.
5. Après le branchement du réfrigérateur, plusieurs heures sont nécessaires pour atteindre la température adéquate.
6. Une fois la température suffisamment basse, vous pouvez placer des aliments et des boissons dans le réfrigérateur.

REMARQUE

Après la mise sous tension du réfrigérateur, l'alarme retentit. Appuyez sur le bouton Freezer (Congélateur) ou Fridge (Réfrigérateur).

Fonctionnement de votre réfrigérateur

Utilisation du panneau de commande

TYPE A

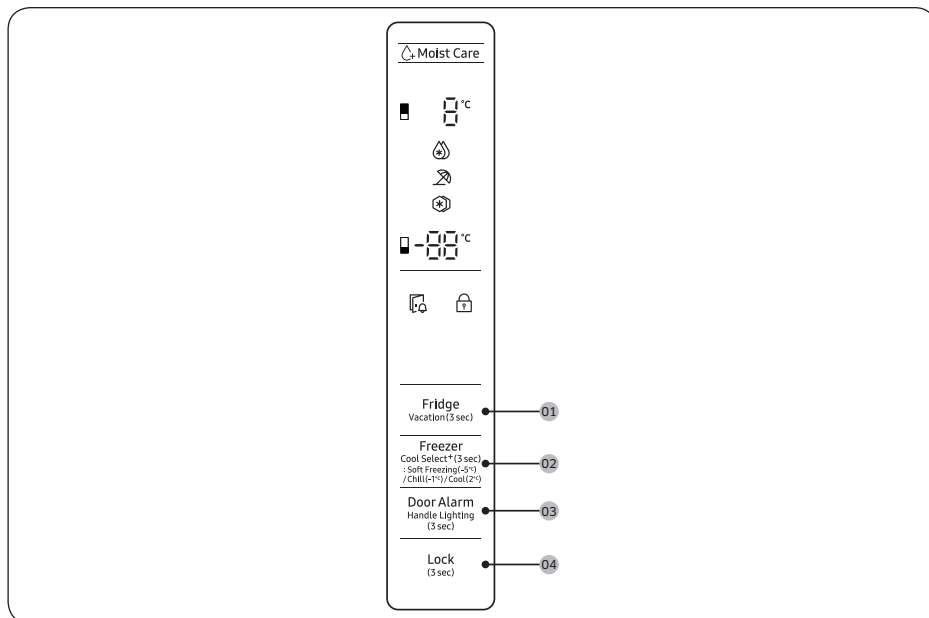

Fonctionnement de votre réfrigérateur

TYPE B

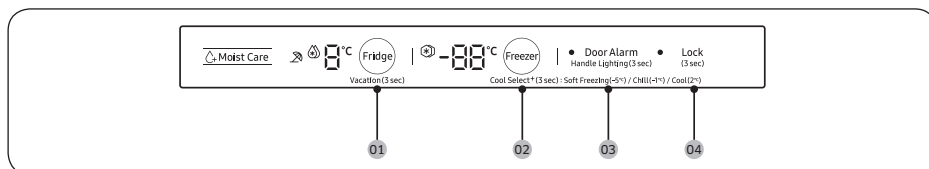



REMARQUE





- À chaque pression sur l'un des boutons du panneau de commande, un bref signal sonore retentit.
- Si vous n'actionnez aucun bouton, tous les voyants sur l'écran s'éteignent afin de minimiser la consommation d'énergie sauf Alarme de la porte. Mais les voyants pour Congélation rapide, Refroidissement rapide, Verrouillage et Absence s'allument lorsque les fonctions correspondantes sont utilisées.

Fonctionnement de votre réfrigérateur

01 Réfrigérateur / Absence (3 sec)

Fridge (Réfrigérateur)	<p>Pour régler la température du réfrigérateur, appuyez sur le bouton Fridge (Réfrigérateur) et sélectionnez la température correspondante. Vous pouvez changer la température entre 1 °C et 7 °C.</p> <p>Refroidissement rapide</p> <p>La fonction Refroidissement rapide accélère le processus de refroidissement (ventilateur à vitesse maximale). Le réfrigérateur continue de fonctionner à vitesse maximale pendant deux heures et demie, avant de revenir à la température précédente.</p> <ul style="list-style-type: none">• Pour activer la fonction Refroidissement rapide, sélectionnez 1 °C comme température puis appuyez sur le bouton Fridge (Réfrigérateur) pour sélectionner Refroidissement rapide. Le voyant correspondant () s'allume et le réfrigérateur accélère le processus de refroidissement pour vous.• Pour désactiver la fonction Refroidissement rapide, appuyez à nouveau sur le bouton Fridge (Réfrigérateur). La température du réfrigérateur repassera ensuite à 7 °C. <p>REMARQUE</p> <p>L'utilisation de la fonction Refroidissement rapide augmente la consommation électrique. Assurez-vous de la désactiver et de remettre la température précédente si vous n'avez pas besoin de cette fonction.</p>
Vacation (Absence)	<p>Si vous partez en vacances ou en voyage d'affaires ou si vous n'avez pas besoin d'utiliser votre réfrigérateur pour une période prolongée, utilisez le mode Absence.</p> <ul style="list-style-type: none">• Pour activer le mode Absence, maintenez le bouton Fridge (Réfrigérateur) enfoncé pendant 3 secondes. Le voyant Absence () s'allume alors que l'affichage des températures du réfrigérateur s'éteint. La température du réfrigérateur peut être réglée en-dessous de 17 °C, mais le congélateur reste actif selon le réglage précédent.• Pour désactiver le mode Absence, maintenez à nouveau le bouton Fridge (Réfrigérateur) enfoncé pendant 3 secondes. La température du réfrigérateur revient au réglage précédent. <p>REMARQUE</p> <ul style="list-style-type: none">• Assurez-vous de retirer les aliments du compartiment du réfrigérateur avant d'utiliser le mode Absence.• Le mode Absence est désactivé si vous réglez la température.

02 Congélateur / Température réglable+ (3 sec)

<p>Freezer (Congélateur)</p>	<p>Le bouton Freezer (Congélateur) permet de régler la température du congélateur. Les températures disponibles sont comprises entre -15 °C et -23 °C.</p> <p> REMARQUE Vous ne pouvez pas changer la température en mode Température réglable.</p>
<p>Power Freeze (Congélation rapide)</p>	<p>La fonction Congélation rapide utilise la vitesse maximale du ventilateur afin d'accélérer le processus de congélation. Le congélateur fonctionne à vitesse maximale durant 50 heures avant de revenir à la température précédente.</p> <ul style="list-style-type: none"> • Pour activer la fonction Congélation rapide, sélectionnez -23 °C comme température puis appuyez sur le bouton Freezer (Congélateur) pour sélectionner Congélation rapide. Le témoin correspondant () s'allume et le réfrigérateur accélère le processus de congélation pour vous. • Une fois le processus Congélation rapide terminé, le voyant correspondant s'éteint et le congélateur revient au réglage de température précédent. • Pour désactiver la fonction Congélation rapide, appuyez à nouveau sur le bouton Freezer (Congélateur). Le congélateur revient au réglage de température précédent. • Pour congeler une grande quantité d'aliments, activez la fonction Congélation rapide au moins 20 heures avant de placer des aliments dans le congélateur. <p> REMARQUE L'utilisation de la fonction Congélation rapide augmente la consommation électrique. Assurez-vous de l'éteindre et de remettre la température précédente si vous n'avez pas besoin de cette fonction.</p>
<p>Cool Select+ (Température réglable+)</p>	<p>À chaque fois que vous maintenez le bouton Cool Select+ (Température réglable+) enfoncé pendant 3 secondes, le mode de fonctionnement change dans l'ordre suivant :</p> <p>Congélation → Congélation douce (-5 °C) → Réfrigération (-1 °C) → Refroidissement (2 °C)</p> <ul style="list-style-type: none"> • La fonction de congélation douce permet de conserver la viande et le poisson au frais plus longtemps. • La fonction de refroidissement vous permet de conserver de l'eau, du jus de fruits, des sodas, de la bière, etc. au frais. <p> ATTENTION</p> <ul style="list-style-type: none"> • Si vous passez du mode Congélateur au mode Température réglable+, les aliments stockés dans le réfrigérateur peuvent produire du jus ou du liquide. • Ne stockez pas de viande ou de poisson pendant une période prolongée en mode Température réglable+. Les aliments risqueraient de congeler ou de s'abîmer en raison de réglages de température inappropriés pour les aliments stockés.

Fonctionnement de votre réfrigérateur

03 Alarme de la porte / Éclairage de la poignée (3 sec)

Door Alarm (Alarme de la porte)	Vous pouvez régler l'alarme pour un rappel. Si la porte est laissée ouverte pendant plus de 2 minutes, l'alarme retentit avec le voyant Alarme clignotant. Vous pouvez activer ou désactiver l'alarme en appuyant sur Door Alarm (Alarme de la porte) .
Handle Lighting (Éclairage de la poignée)	Appuyez sur le bouton Alarme de la porte pendant 3 secondes pour activer la fonction Éclairage de la poignée. Lorsque la fonction Éclairage de la poignée est activée, l'éclairage sous la porte du réfrigérateur est toujours allumé. Appuyez à nouveau sur le bouton Alarme de la porte pendant 3 secondes pour désactiver la fonction Éclairage de la poignée. L'éclairage s'allume lorsque la porte du congélateur est ouverte. (L'éclairage est éteint lorsque la porte du réfrigérateur est ouverte ou lorsque les portes du congélateur et du réfrigérateur sont ouvertes toutes les deux.)

04 Verrouillage (3 sec)

Lock (Verrouillage)	Appuyez sur ce bouton pendant 3 secondes pour activer la fonction Verrouillage de commande. Le voyant Verrouillage de commande (🔒) s'allume et tous les boutons sont verrouillés et désactivés. (Si vous appuyez sur l'un des boutons alors que la fonction Verrouillage est activée, le voyant correspondant clignote.) Appuyez sur ce bouton pendant 3 secondes pour désactiver la fonction Verrouillage de commande et réactiver les boutons.
------------------------	--

Signal d'alarme de la température

- Lorsque le compartiment du congélateur est trop chaud suite à une coupure de courant, le signal « - - » clignote à l'écran. Lorsque le bouton Freezer (Congélateur) ou Fridge (Réfrigérateur) est actionné, la « température la plus chaude » atteinte dans le compartiment du congélateur et du réfrigérateur clignote à l'écran pendant 5 secondes. La température réelle s'affiche ensuite. Pour désactiver la fonction de signal d'alarme de la température, appuyez à nouveau sur le bouton Door Alarm (Alarme de la porte).
- Cette alarme peut se déclencher :
 - Lorsque l'appareil est mis en marche.
 - Lorsque le compartiment du congélateur est trop chaud suite à une panne de courant.

Clayette du congélateur (en option)

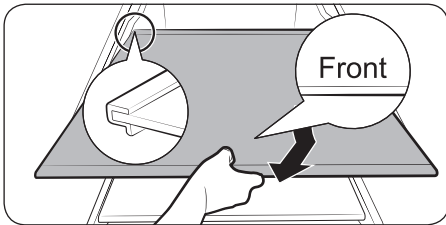
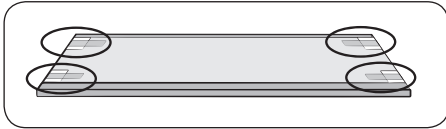
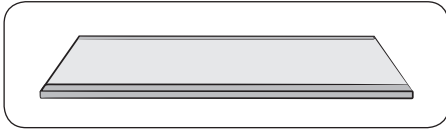

Pour récupérer plus de place, retirez les tiroirs du haut et du milieu et placez la « clayette du congélateur » sur la partie inférieure du congélateur, car elle n'affecte pas les caractéristiques thermiques et mécaniques de l'appareil.

Le volume de stockage nominal du compartiment d'aliments surgelés est calculé sans ces tiroirs.

1. Retirez l'adhésif apposé sur la clayette.
2. Sortez le tiroir du haut et du milieu pour monter la clayette.
3. Insérez la clayette du congélateur, le marquage « Front » (Avant) vers le haut. Si le marquage « Front » (Avant) ne peut pas être identifié, insérez la partie en relief de la clayette en premier comme indiqué sur la figure.

⚠ ATTENTION

- N'insérez pas la clayette à l'envers (retournée) ni en sens inverse.
- Lorsque vous n'utilisez pas la clayette du congélateur, gardez-la en lieu sûr pour une utilisation ultérieure.

📖 REMARQUE

En cas de stockage d'un récipient en verre sur la clayette en verre trempé, ces éléments peuvent être rayés par frottement.

Fonctionnement de votre réfrigérateur

Pièces et caractéristiques

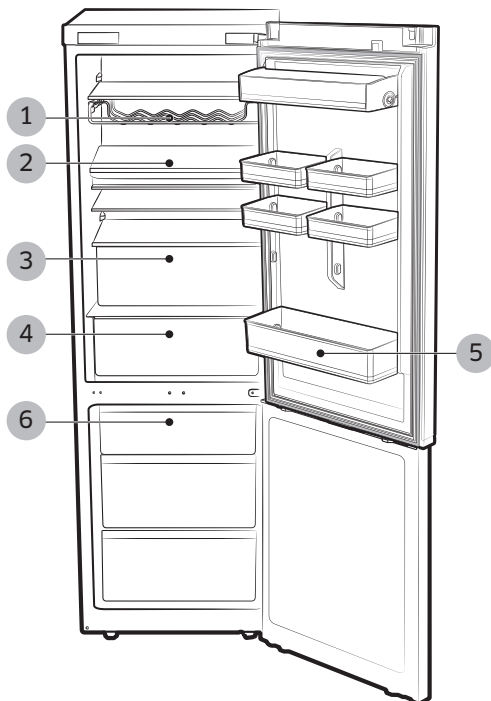

1. Casier à bouteilles de vin (en option)
2. Clayette pliante ou clayette CHEF PAN (en option)
3. TIROIR DU RÉFRIGÉRATEUR
4. BOÎTE CHEF (en option)
5. Bac de la porte
6. TIROIR DU CONGÉLATEUR

REMARQUE

Si la porte est laissée ouverte pendant plus de 10 minutes, les ampoules LED s'éteignent.

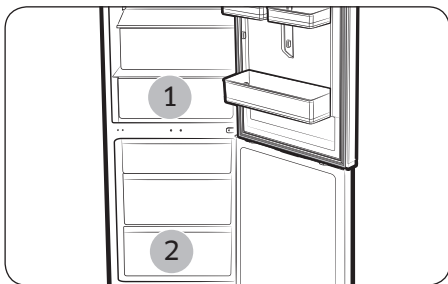

REMARQUE

- Certaines fonctionnalités telles que la BOÎTE CHEF (1) peuvent être différentes et peuvent ne pas être disponibles en fonction des modèles.
- Les fruits et légumes risquent de geler dans la BOÎTE CHEF. (En option)
- Pour congeler rapidement de grandes quantités d'aliments, utilisez le tiroir le plus bas (2) (les aliments y congèlent particulièrement vite).

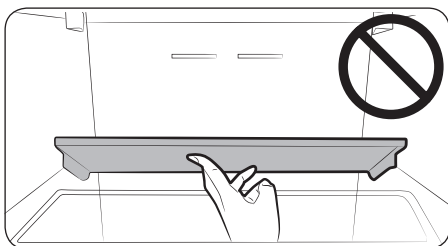

ATTENTION

- Veillez à ne pas cogner la clayette pliante.
- Lorsque vous retirez des articles de la clayette pliante, vous risquez de la faire tomber.

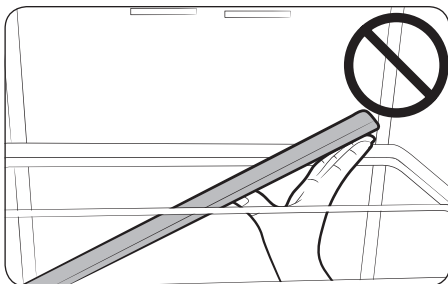

Fonctionnement de votre réfrigérateur

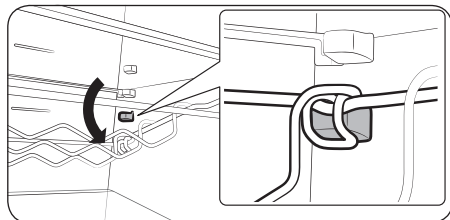
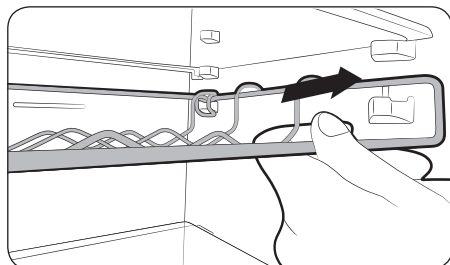

⚠ ATTENTION

- L'arrière du casier à bouteilles de vin peut tomber lorsque vous le retirez par l'avant.
- Veuillez à utiliser vos deux mains lorsque vous retirez le casier à bouteilles de vin.
- Si le casier à bouteilles de vin tombe lors de son retrait, les éléments entreposés en-dessous peuvent également tomber.

Fonctions du compartiment du congélateur

Marque de congélation des aliments sur le panneau de la porte

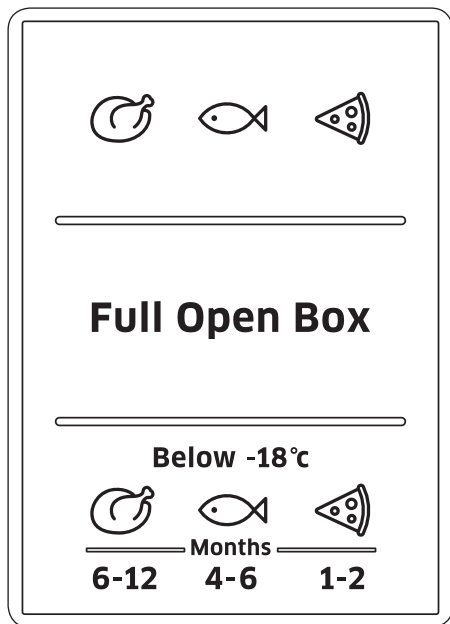

Les chiffres au-dessus des symboles indiquent la période de stockage autorisée du produit en mois. Lorsque vous achetez des aliments surgelés, consultez la date de fabrication ou la date de péremption.

Congélation d'aliments

Congelez uniquement des aliments frais et non abîmés. Conservez les aliments devant être congelés loin des aliments déjà congelés. Pour prévenir la perte de saveur ou le séchage des aliments, placez-les dans des récipients hermétiques.

Emballer les aliments correctement :

1. Placez les aliments dans l'emballage.
2. Évacuez tout l'air.
3. Rendez l'emballage hermétique.
4. Étiquetez l'emballage en indiquant son contenu et la date.

Fonctionnement de votre réfrigérateur

Les produits suivants ne conviennent pas à l'emballage des aliments :

le papier d'emballage, le papier sulfurisé, le cellophane, les sacs-poubelles et les sacs de courses utilisés.

Les produits suivants conviennent à l'emballage des aliments :

le film plastique, le film en polyéthylène, le papier aluminium et les glacières. Vous pouvez acheter ces produits chez votre revendeur.

Les produits suivants conviennent pour sceller les aliments emballés :

rubans élastiques, clips en plastique, ficelle, ruban adhésif résistant au froid ou matériaux similaires. Les sacs et films en polyéthylène peuvent être scellés à l'aide d'un isolant de film.

Durée de conservation des aliments surgelés

La durée de conservation dépend du type d'aliment. Température réglée à -18 °C :

- Volaille fraîche (poulet entier), Viande fraîche (steaks, rôtis) : jusqu'à 12 mois
- Poisson (Poisson maigre, Poisson cuit), Crevette fraîche, Coquilles Saint-Jacques, Calmars : jusqu'à 6 mois
- Pizzas, Saucisses : jusqu'à 2 mois

La durée de conservation est indiquée sur le site Web de la FDA (<http://www.fda.gov/>).

ATTENTION

Si vous ne respectez pas cette durée, vous risquez un empoisonnement alimentaire.

Achat et stockage des aliments surgelés pendant une longue période

Lorsque vous achetez des aliments surgelés, respectez les consignes suivantes :

- Vérifiez que l'emballage ne soit pas endommagé.
- Contrôlez la date de péremption.
- La température du congélateur du supermarché doit être inférieure ou égale à -18 °C. Sinon, la durée de conservation des aliments surgelés est réduite.
- Mettez les aliments surgelés pour une longue durée en dernier dans votre chariot. Emballez les aliments dans des journaux ou placez-les dans un sac frais et ramenez-les chez vous.
- Chez vous, placez immédiatement les aliments surgelés pour une longue durée dans le compartiment du congélateur. Consommez les aliments surgelés avant que la date de péremption n'expire.

Décongélation lente des aliments surgelés

Selon le type et l'application, sélectionnez l'une des options suivantes :

- À température ambiante.
- Dans le réfrigérateur. Dans un four électrique, avec/sans air chaud évacué par ventilateur.
- Dans un four à micro-ondes.

REMARQUE

- Ne recongelez pas des aliments qui commencent à décongeler ou qui sont déjà décongelés. Les aliments ne peuvent pas être recongelés jusqu'à ce qu'ils soient préparés (bouillis ou frits).
- Ne stockez pas les produits surgelés plus longtemps que la durée maximale de stockage.

Retrait des parties internes

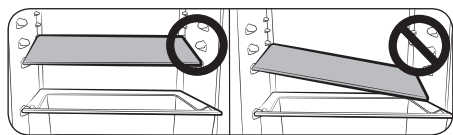

⚠ ATTENTION

Lors de l'assemblage, placez les clayettes du réfrigérateur dans leur position correcte et ne les retournez pas. Cela pourrait provoquer des blessures corporelles ou des dommages matériels.

📖 REMARQUE

Lorsque vous remettez les clayettes en place, assurez-vous que le côté portant l'étiquette « Front » (Avant) soit orienté vers l'avant du réfrigérateur.

Clayettes / Clayette pliante (en option)

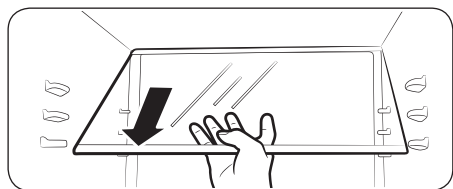
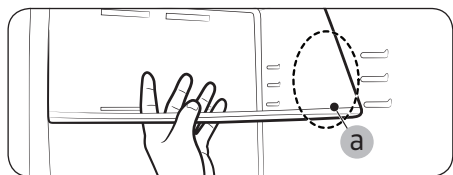
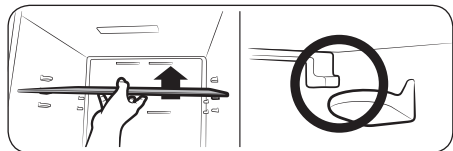
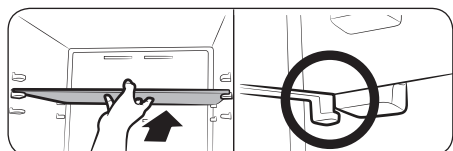

1. Pour déplacer la clayette, tenez-la avec les deux mains et soulevez-la pour la retirer des supports arrière. Puis, tirez-la à moitié vers l'avant.
2. Dans une zone (a) entre les supports, inclinez la clayette sur le côté avant de plus de 45°, comme indiqué.
3. Vérifiez le niveau cible de la clayette, soulevez la clayette vers l'avant de sorte que les crochets avant se verrouillent dans les supports avant du niveau cible.

Fonctionnement de votre réfrigérateur

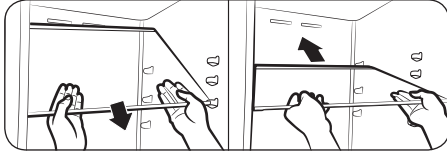

4. Tout en soulevant le côté avant, insérez le côté arrière sur les supports arrière.

REMARQUE

Soyez attentifs lorsque vous retirez la clayette afin de ne pas cogner la porte ou les bacs de la porte.

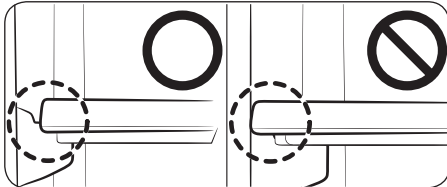

REMARQUE

- Assurez-vous que la clayette est équilibrée sur chaque support.
- Assurez-vous que chaque crochet de la clayette se verrouille dans le bon support.

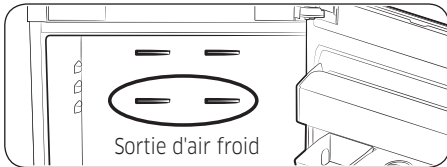
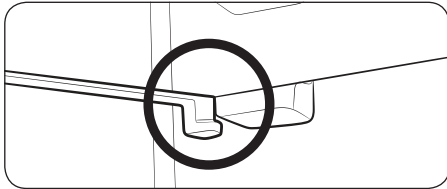

ATTENTION

Si la clayette du haut est positionnée sous la sortie d'air froid, les aliments sur cette clayette peuvent congeler. (modèles RB33/36*)

Bacs de la porte

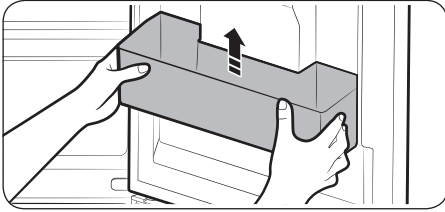

Saisissez fermement le bac de la porte avec les deux mains et soulevez-le légèrement pour le retirer.

REMARQUE

- Lors de l'ouverture et de la fermeture des portes, il y a un risque de chute si des choses hautes sont placées au fond du bac de la porte.
- Ne stockez pas d'huile végétale ouverte dans le bac de la porte du réfrigérateur. L'huile pourrait durcir. Pour empêcher qu'elle ne durcisse, stockez l'huile dans un endroit frais. (Huiles végétales : huile de soja, huile d'olive, huile de sésame, etc.)

BOÎTE CHEF (en option)

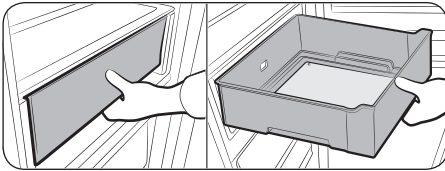

Saisissez la poignée avant et tirez la BOÎTE CHEF.

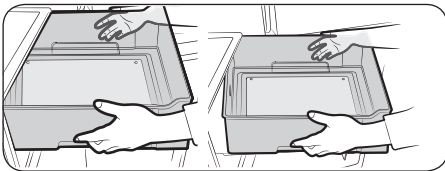

Saisissez les poignées latérales et retirez la BOÎTE CHEF.

Fonctionnement de votre réfrigérateur

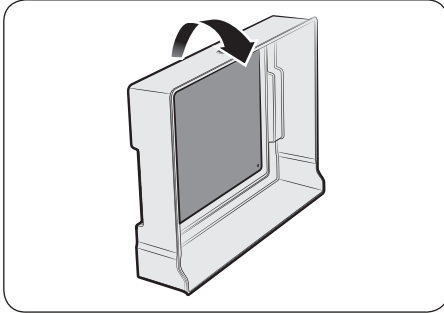

Inclinez la BOÎTE CHEF puis retirez la plaque de refroidissement.

⚠ ATTENTION

- La plaque de refroidissement ne vient pas facilement s'il y a de l'eau sur la surface de la plaque de refroidissement ou de la BOÎTE CHEF.
- Pour éviter de vous blesser, ne forcez pas pour tirer et sortir la plaque de refroidissement.

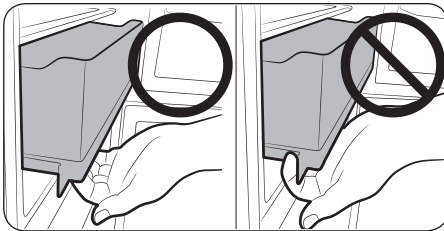

⚠ ATTENTION

N'ouvrez pas la BOÎTE CHEF sans utiliser la poignée.

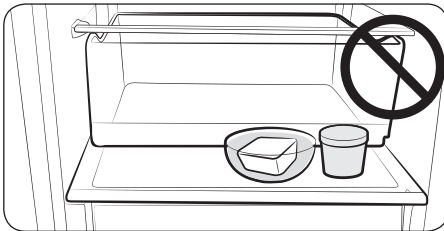

📖 REMARQUE

Ne placez rien sur le couvercle de la BOÎTE CHEF. La porte pourrait ne pas être fermée.

Conteneur CHEF Pan (en option)

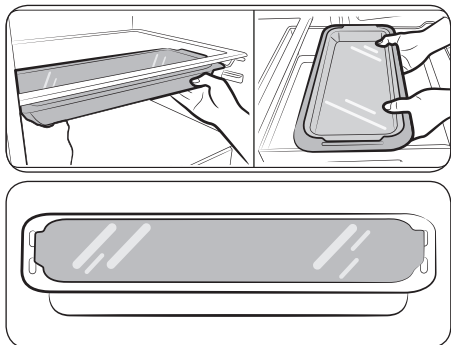

Ce conteneur peut être placé sous la clayette ou à l'intérieur de la BOÎTE CHEF ; il peut également être utilisé dans le four.

⚠ ATTENTION

- Si le conteneur Chef Pan est placé dans la BOÎTE CHEF, il peut congeler.
- Lors de l'utilisation du four, retirez le couvercle du bac.
- Le conteneur Chef Pan n'est pas conçu pour une utilisation en four à micro-ondes.
- Veillez à ne pas faire tomber le couvercle du bac.

Tiroirs

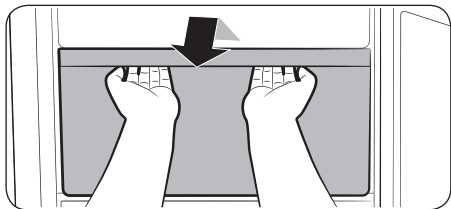

Ouvrez les tiroirs à fond, puis soulevez-les légèrement pour les retirer.

- Si les tiroirs sont bloqués par la porte, retirez tout d'abord les clayettes, puis retirez le tiroir en le soulevant.

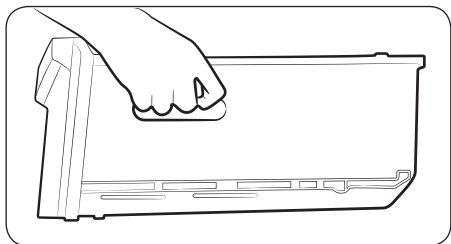

En déplaçant les tiroirs, saisissez fermement la poignée du tiroir.

⚠ ATTENTION

Si vous faites tomber le tiroir en le déplaçant, vous risquez de vous blesser.

Fonctionnement de votre réfrigérateur

Nettoyage du réfrigérateur

AVERTISSEMENT

- N'utilisez pas de benzène, de diluant ou d'eau de Javel (Clorox™) pour le nettoyage.
- Ces produits risquent d'endommager la surface de l'appareil et de provoquer un incendie.

ATTENTION

Ne vaporisez pas d'eau sur le réfrigérateur lorsqu'il est branché ; vous risqueriez de vous électrocuter. Ne nettoyez pas le réfrigérateur à l'aide de benzène, de diluant ni de nettoyeur pour voiture car cela risque de provoquer un incendie.

1. Débranchez le cordon d'alimentation du réfrigérateur.
2. Mouillez légèrement un chiffon doux sans peluche ou une serviette en papier avec de l'eau.

REMARQUE

N'utilisez pas n'importe quel type de détergent pour nettoyer le réfrigérateur car cela pourrait le décolorer ou l'endommager.

3. Essuyez l'intérieur et l'extérieur du réfrigérateur jusqu'à ce qu'il soit propre et sec.
4. Branchez le cordon d'alimentation du réfrigérateur.

Retrait des parties internes

Lorsque l'ampoule DEL intérieure ou extérieure est grillée, ne démontez pas vous-même le cache de la lampe et l'ampoule.

REMARQUE

Veillez communiquer avec vos fournisseurs de service.

Inversement de la porte (en option)

Avant d'inverser le sens d'ouverture de la porte du réfrigérateur, veuillez à débrancher le réfrigérateur. Samsung recommande de faire inverser le sens d'ouverture de la porte uniquement par des fournisseurs de service agréés par Samsung. Cela sera facturé aux frais du client.

REMARQUE

Tout dommage provoqué par une tentative d'inversement du sens d'ouverture de la porte ne sera pas couvert par la garantie du fabricant de l'appareil. Toute réparation nécessaire suite à cela sera facturée aux frais du client.

1. Avant d'inverser le sens d'ouverture des portes du réfrigérateur, veuillez à le débrancher de l'alimentation électrique principale et à retirer tous les aliments à l'intérieur de l'appareil.
2. Si vous ne vous sentez pas en mesure de respecter les instructions de ce guide d'utilisation, contactez un technicien de maintenance Samsung qualifié pour procéder à la modification.
3. Ne rebranchez pas le réfrigérateur juste après avoir inversé le sens d'ouverture des portes. Patientez au moins une heure.

Outils nécessaires (non fournis et pièces supplémentaires)

Le réfrigérateur offre 3 types de vis pour différentes utilisations. Veuillez à ce que les vis soient bien réinstallées.

Non fournis



Tournevis
cruziforme (+)



Tournevis plat
(-)



Clé de 11 mm
(pour l'axe de
charnière)



Clé à douille de
8 mm (pour les
boulons)



Clé hexagonale
de 5 mm (pour
la charnière
centrale)

Pièce supplémentaire



Cache de la charnière



Protection de l'espace de
la porte

ATTENTION

Lorsque vous retournez la porte, faites attention aux petites pièces (vis, protection, etc.) qui pourraient être récupérées par vos enfants.

Inversement de la porte (en option)

Inversement du sens d'ouverture de la porte

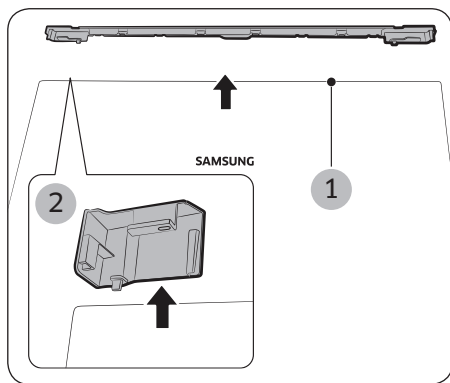

1. Retirez le cache du câble (1) et la protection de la porte gauche (2).

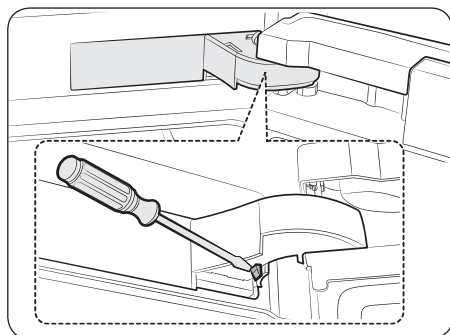

2. Retirez la charnière du cache pour pousser le crochet comme illustré dans les figures ci-dessous.

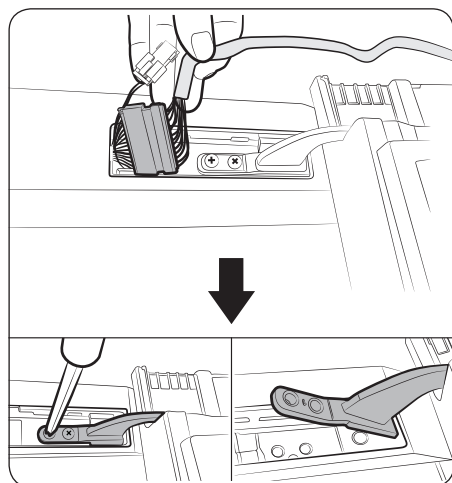

3. Débranchez le boîtier. Puis retirez 2 vis sur la charnière supérieure.

⚠ ATTENTION

- La porte étant lourde, prenez garde à ne pas vous blesser lors de son retrait.
- Prenez garde à ne pas endommager le câble lors de l'opération.

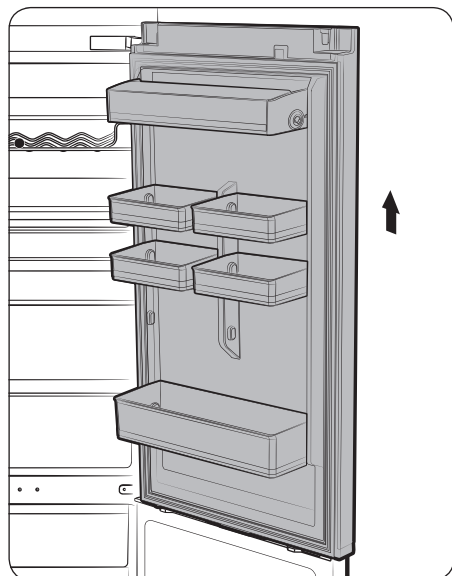

4. Retirez la porte du réfrigérateur de la charnière centrale en soulevant doucement la porte verticalement.

⚠ ATTENTION

La porte étant lourde, prenez garde à ne pas vous blesser lors de son retrait.

Inversement de la porte (en option)

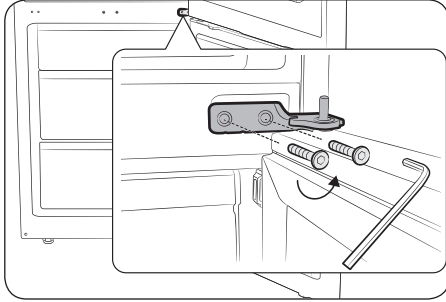

5. Démontez la charnière centrale.

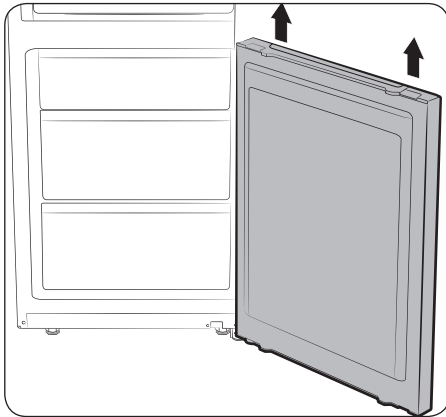

6. Retirez la porte du congélateur de la charnière inférieure en soulevant doucement la porte verticalement.

⚠ ATTENTION

La porte étant lourde, prenez garde à ne pas vous blesser lors de son retrait.

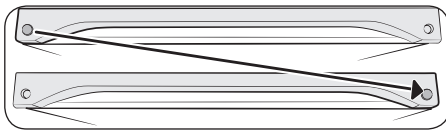

7. Inversez la position de la protection.

⚠ ATTENTION

Soyez vigilant afin d'éviter toute rayure lorsque vous démontez la protection.

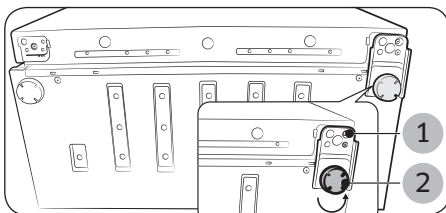

8. Posez le réfrigérateur avec précaution. Retirez le pied (1) et la charnière inférieure (2).

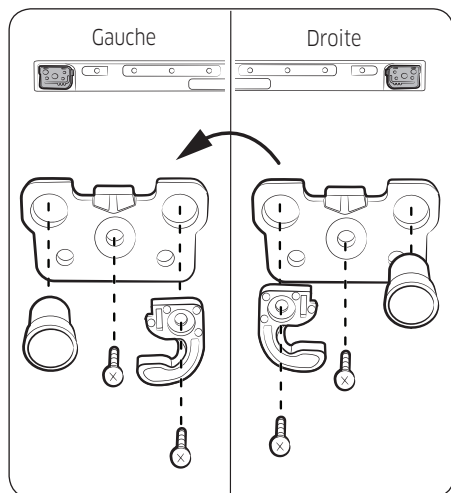

9. Certaines pièces en base de la porte du RÉFRIGÉRATEUR et de la porte du CONGÉLATEUR doivent être modifiées.
 - (2) Retirez le système de fermeture automatique.
 - (3) Retirez la butée.
 - (4),(5) Changez la position de l'œillet.
 - (6) Retirez la vis du côté opposé.
 - (7) Montez la butée sur le côté opposé.
 - (8),(9) Changez la position de la butée et montez-la.
 - (10) Installez la vis sur le côté opposé.

⚠ ATTENTION

Veillez à ne pas vous blesser pendant l'opération.

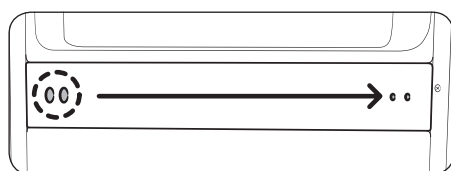

10. Inversez la position de la vis d'assemblage.

⚠ ATTENTION

Veillez à ne pas vous blesser pendant l'opération.

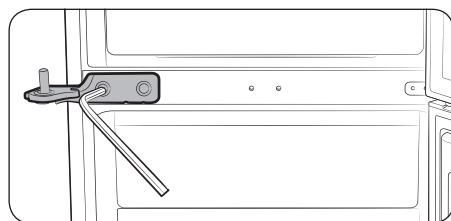

11. Assemblez la charnière centrale à l'aide de la clé hexagonale de 5 mm. Tout d'abord, assemblez la porte du congélateur et la charnière centrale. Puis assemblez la charnière inférieure et la porte du réfrigérateur avec la charnière supérieure. Procédure de montage de la porte.

📖 REMARQUE

- Charnière centrale > Porte du congélateur > Charnière inférieure > Porte du réfrigérateur avec la charnière supérieure
- Assurez-vous que les vis sont bien serrées.

⚠ ATTENTION

Veillez à ne pas vous blesser pendant l'opération.

Inversement de la porte (en option)

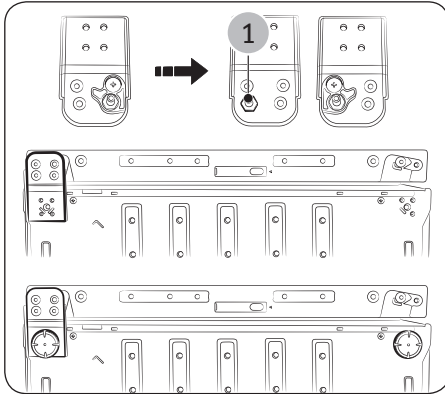

12. Inversez la position de la charnière inférieure et du pied (Droite > Gauche). Assemblez la charnière inférieure après avoir placé la porte du congélateur sur la charnière centrale.

REMARQUE

- Démontez le système de fermeture automatique du guide et l'axe de la charnière (1).
- Assemblez l'axe de la charnière et le système de fermeture automatique du guide comme indiqué sur cette figure.
- Assurez-vous que les vis sont bien serrées.

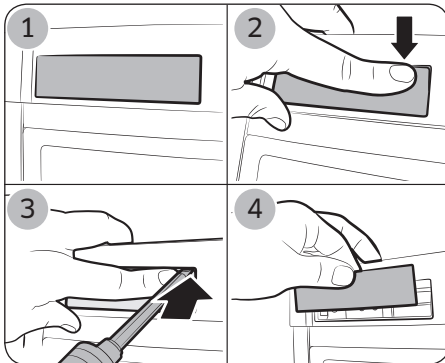

13. Placez le cache des commandes sur la protection à l'extérieur de la commande sur le cache comme indiqué sur l'image.

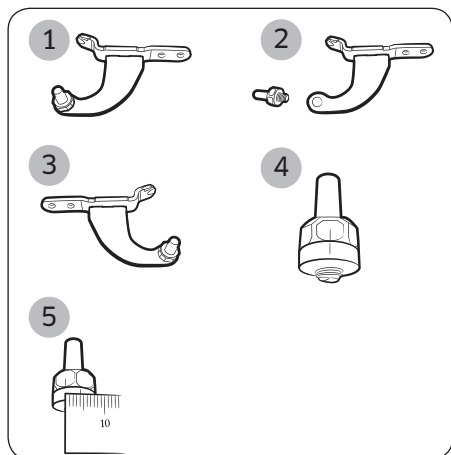
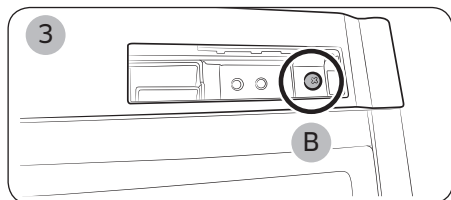
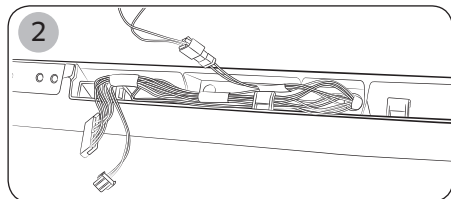
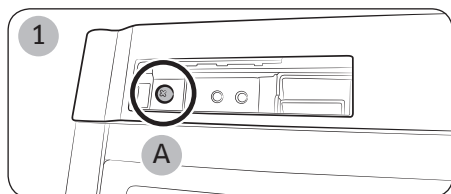

14. Après avoir démonté la commande sur le cache (1), retournez la direction du volet de protection des câbles (2) sur le côté opposé de la porte du réfrigérateur (uniquement pour les modèles avec affichage).

Montez la commande sur le cache à l'aide de la vis (A) comme indiqué sur la figure (3).

⚠ ATTENTION

- Veillez à ne pas vous blesser pendant l'opération.
- Prenez garde à ne pas endommager le câble lors de l'opération.

15. (1) Il n'est pas facile de séparer l'axe de la charnière supérieure. Il faut donc démonter l'axe avant de retirer la charnière supérieure.
 (2) Utilisez une clé de 11 mm pour séparer l'axe de la charnière supérieure.
 (3) Retournez la charnière supérieure et remontez l'axe de la charnière supérieure à la main (4). Faites une ligne sur la charnière supérieure et sur l'axe.
 (5) Utilisez une clé de 11 mm pour ajuster l'espace de plus de 4 mm entre la ligne de marquage (4) et l'axe de la charnière.

Inversement de la porte (en option)

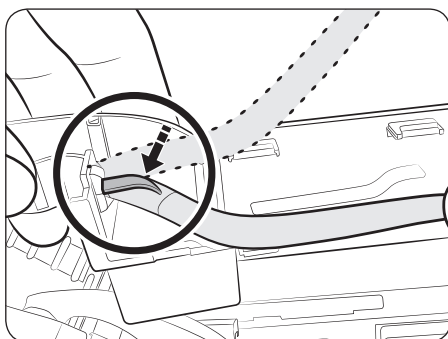
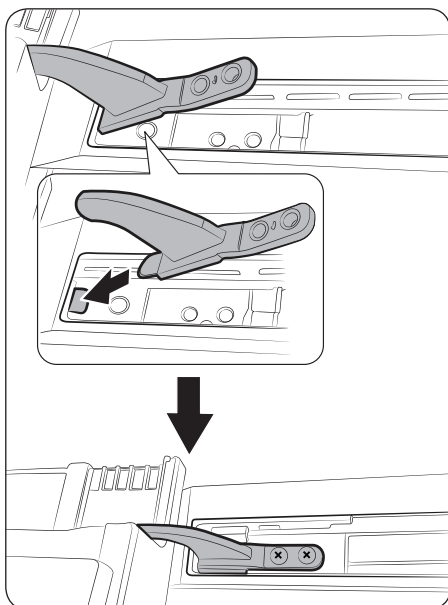

16. Insérez la charnière supérieure pour légèrement agrandir le trou, puis retirez la charnière supérieure pour monter la porte du réfrigérateur.

REMARQUE

- **Étape de montage**
 - Montez la charnière supérieure sur la porte du réfrigérateur.
 - Montez la charnière centrale sur la porte du réfrigérateur.
 - Insérez la charnière supérieure sur le meuble.
 - Installez la vis.
- Assurez-vous que les vis sont bien serrées.

17. Changez la direction de la porte et du câble sur le côté opposé.

Branchez le câble, puis insérez-le dans la commande sur le cache.

Insérez le câble dans le cache de la charnière. (Assurez-vous que la bande blanche sur le fil est fixée sur le crochet du cache de la charnière). Puis repliez la partie fixe qui n'est pas à démonter comme indiqué sur l'image ci-dessous.

ATTENTION

Prenez garde à ne pas endommager le câble lors de l'opération.

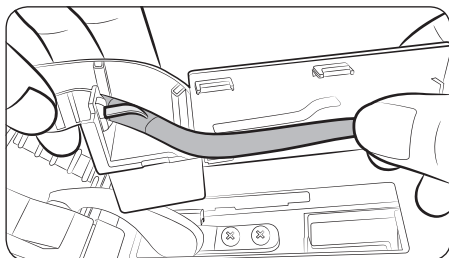

18. Insérez le câble entre les nervures du cache de la charnière comme indiqué sur l'image ci-dessous.

⚠ ATTENTION

Prenez garde à ne pas endommager le câble lors de l'opération.

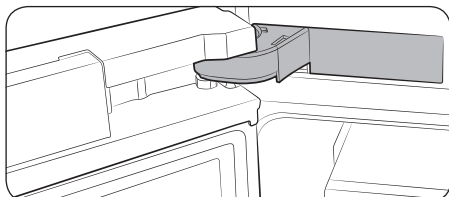

19. Montez le cache de la charnière comme indiqué sur l'image ci-dessous.

⚠ ATTENTION

Prenez garde à ne pas endommager le câble lors de l'opération.

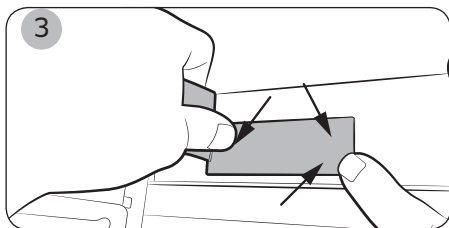
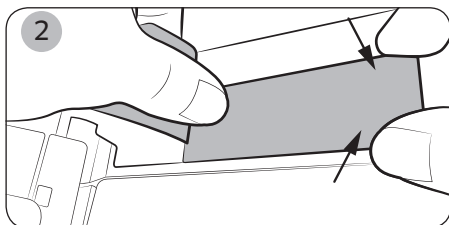
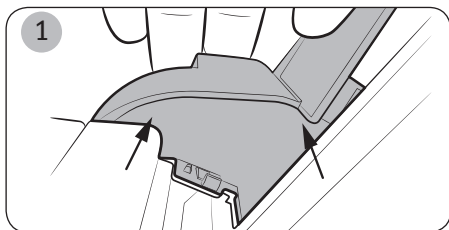

Inversement de la porte (en option)

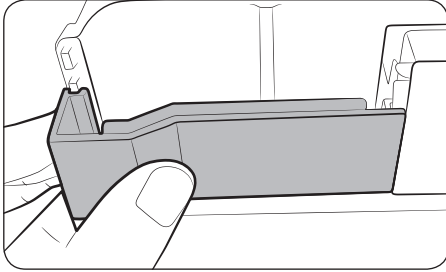

20. Montez la protection de l'espace de la porte (pièce supplémentaire) sur le côté arrière.

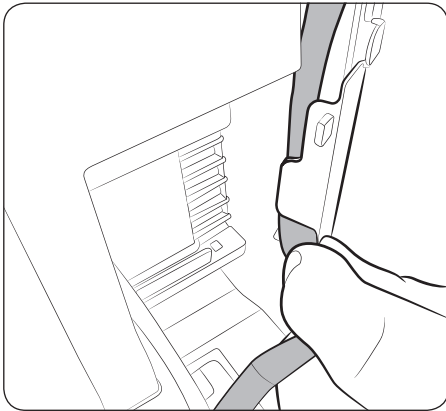
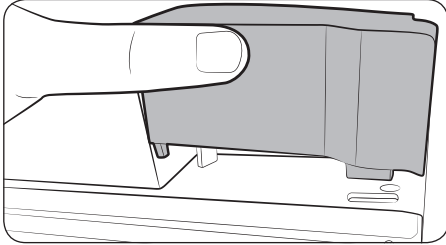

21. Insérez le volet de protection des câbles sur la partie supérieure de la porte du réfrigérateur, puis poussez-le pour l'assembler complètement. Vérifiez la position des câbles qui doivent se situer à l'arrière du volet de protection.

⚠ ATTENTION

Prenez garde à ne pas endommager le câble lors de l'opération.

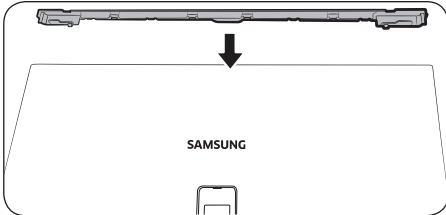

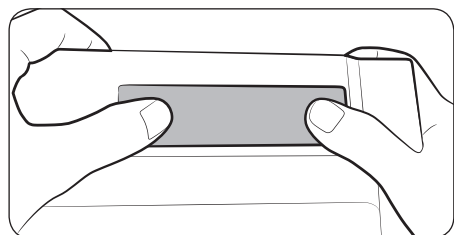

22. Montez la commande sur la protection.

Dépannage

Avant d'appeler pour obtenir de l'aide, parcourez les points de vérification ci-dessous. Tous les appels d'assistance concernant des situations normales (autres que des cas de défauts) seront facturés à l'utilisateur.

Généralités

Température

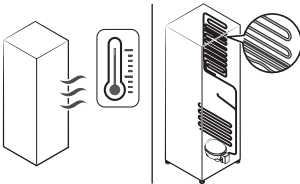
Symptôme	Causes possibles	Solution
Le réfrigérateur/ congélateur ne fonctionne pas. La température du réfrigérateur/ congélateur est élevée.	<ul style="list-style-type: none"> Le cordon d'alimentation n'est pas branché correctement. 	<ul style="list-style-type: none"> Branchez correctement le cordon d'alimentation.
	<ul style="list-style-type: none"> La molette de contrôle de la température n'est pas réglée correctement. 	<ul style="list-style-type: none"> Baissez la température.
	<ul style="list-style-type: none"> Le réfrigérateur se trouve à proximité d'une source de chaleur ou est exposé à la lumière directe du soleil. 	<ul style="list-style-type: none"> Assurez-vous que le réfrigérateur n'est pas exposé à la lumière directe du soleil et qu'il n'est pas à proximité d'une source de chaleur.
	<ul style="list-style-type: none"> Espace insuffisant entre le réfrigérateur et les murs et meubles à proximité. 	<ul style="list-style-type: none"> Nous recommandons de veiller à ce que l'écart entre le réfrigérateur et les murs (ou meubles) à proximité soit supérieur à 50 mm.
	<ul style="list-style-type: none"> Le réfrigérateur est en surcharge. Des aliments bloquent les orifices de ventilation du réfrigérateur. 	<ul style="list-style-type: none"> Ne surchargez pas le réfrigérateur. Ne laissez pas des aliments bloquer les orifices de ventilation.
Le réfrigérateur/ congélateur refroidit trop.	<ul style="list-style-type: none"> La molette de contrôle de la température n'est pas réglée correctement. 	<ul style="list-style-type: none"> Augmentez la température.
La paroi intérieure est chaude.	<ul style="list-style-type: none"> Le réfrigérateur dispose de tuyaux résistants à la chaleur dans la paroi intérieure. 	<ul style="list-style-type: none"> Pour prévenir de la condensation, le réfrigérateur est équipé de tuyaux résistants à la chaleur dans les coins avant. Lorsque la température ambiante augmente, cet équipement peut ne pas fonctionner correctement. Il ne s'agit pas d'un dysfonctionnement du système. 

Odeurs

Symptôme	Causes possibles	Solution
Le réfrigérateur dégage des odeurs.	• Aliments abîmés.	• Nettoyez le réfrigérateur et retirez les aliments abîmés.
	• Aliments très odorants.	• Assurez-vous que les aliments à forte odeur sont emballés de manière hermétique.

Givre

Symptôme	Causes possibles	Solution
Présence de givre autour des orifices de ventilation.	• Des aliments bloquent les orifices de ventilation.	• Assurez-vous qu'aucun aliment ne bloque les orifices de ventilation du réfrigérateur.
Présence de givre sur les parois intérieures.	• La porte est mal fermée.	• Assurez-vous que les aliments ne bloquent pas la porte. Nettoyez le joint de la porte.

Condensation

Symptôme	Causes possibles	Solution
De la condensation se forme sur les parois intérieures.	• Si la porte est laissée ouverte, de l'humidité pénètre dans le réfrigérateur.	• Éliminez l'humidité et ne laissez pas la porte ouverte pendant une période prolongée.
	• Aliments avec une forte teneur en humidité.	• Assurez-vous que les aliments sont emballés de manière hermétique.

Dépannage

Entendez-vous des sons anormaux provenant du réfrigérateur ?

Avant d'appeler pour obtenir de l'aide, parcourez les points de vérification ci-dessous. Tous les appels d'assistance concernant des bruits normaux seront facturés à l'utilisateur.

Ces sons sont tout à fait normaux.

- Lorsque vous commencez ou terminez une opération, il se peut que le réfrigérateur émette des sons similaires à l'allumage du moteur d'une voiture. Lorsque l'opération se stabilise, les sons s'atténueront.

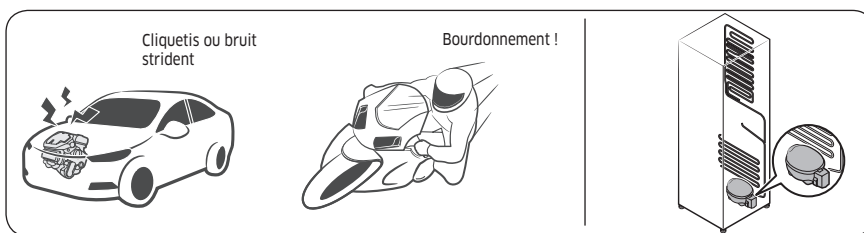

- Lorsque le ventilateur est en marche, ces sons peuvent être émis. Lorsque le réfrigérateur atteint la température réglée, le ventilateur n'émet aucun son.

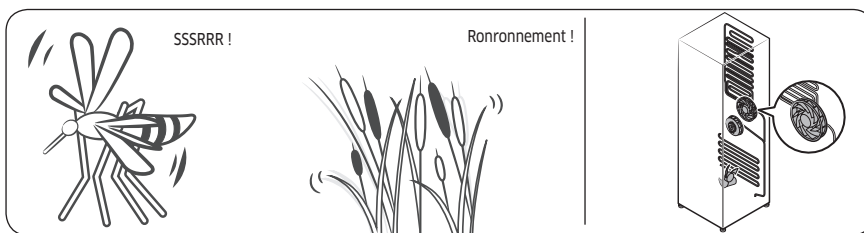

- Pendant le cycle de décongélation, il se peut que de l'eau goutte sur la résistance de décongélation, générant alors des sons de grésillement.

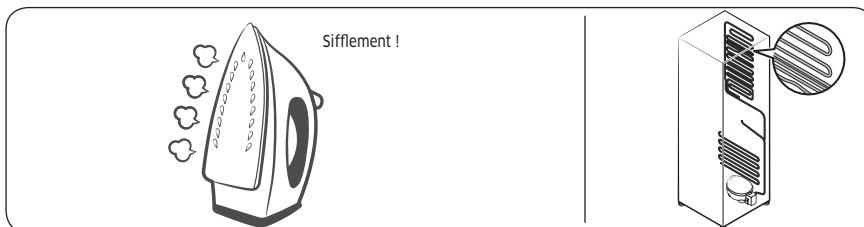

-
- À mesure que le réfrigérateur refroidit ou congèle, du gaz réfrigérant circule dans les tuyaux hermétiques, provoquant alors des sons de bouillonnement.

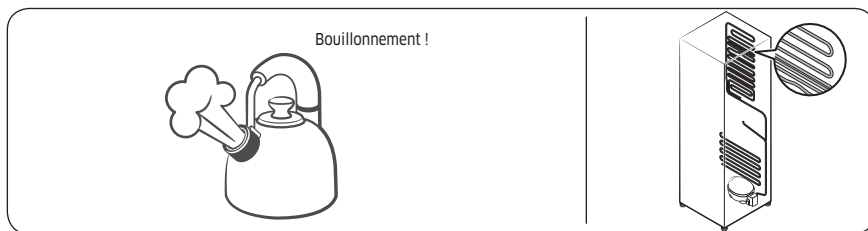

- À mesure que la température du réfrigérateur augmente ou baisse, les pièces en plastique se contractent ou se détendent, créant alors des bruits de cognement. Ces bruits sont produits pendant le cycle de décongélation ou lorsque les pièces électroniques fonctionnent.

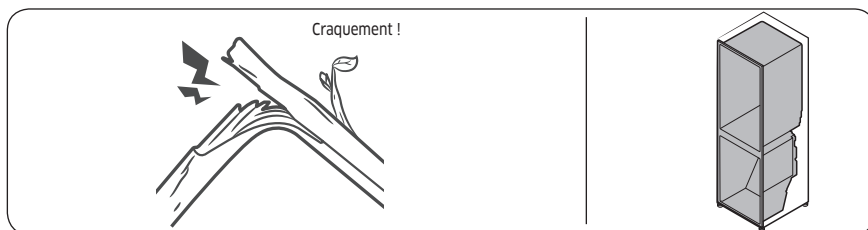

- Pour les modèles avec machine à glaçons : Lorsque la vanne d'eau s'ouvre pour remplir la machine à glaçons, des sons de bourdonnement peuvent être émis.
- En raison de l'égalisation de la pression lors de l'ouverture et de la fermeture de la porte du réfrigérateur, des sons de souffle peuvent être émis.

Installation du dispositif de fixation dans la cuisine (modèles RB33/36*)

Kit d'installation

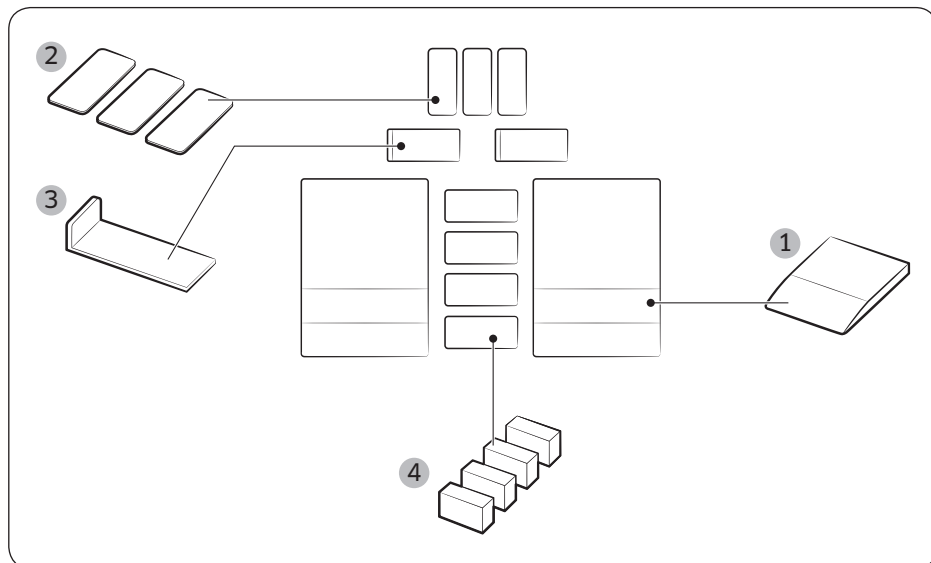

Kit d'installation de l'ensemble

N°	Nom de la pièce	Code de la pièce	Quantité (unitaire)
1	GUIDE	DA61-10557A	2
2	FEUILLE B	DA63-08121A	3
3	PANIER DE PROTECTION DE L'ENSEMBLE	DA97-15853A	2
4	MOUSSE PE COUPE ÉTANCHE	DA62-01136X	4

REMARQUE

- Lorsque l'appareil est installé dans un meuble, il est recommandé d'installer le réfrigérateur en laissant de l'espace et les orifices du meuble comme décrit en page 65.
- Ceci vous évitera d'augmenter la consommation d'énergie et vous permettra de diminuer vos factures.

Dimensions

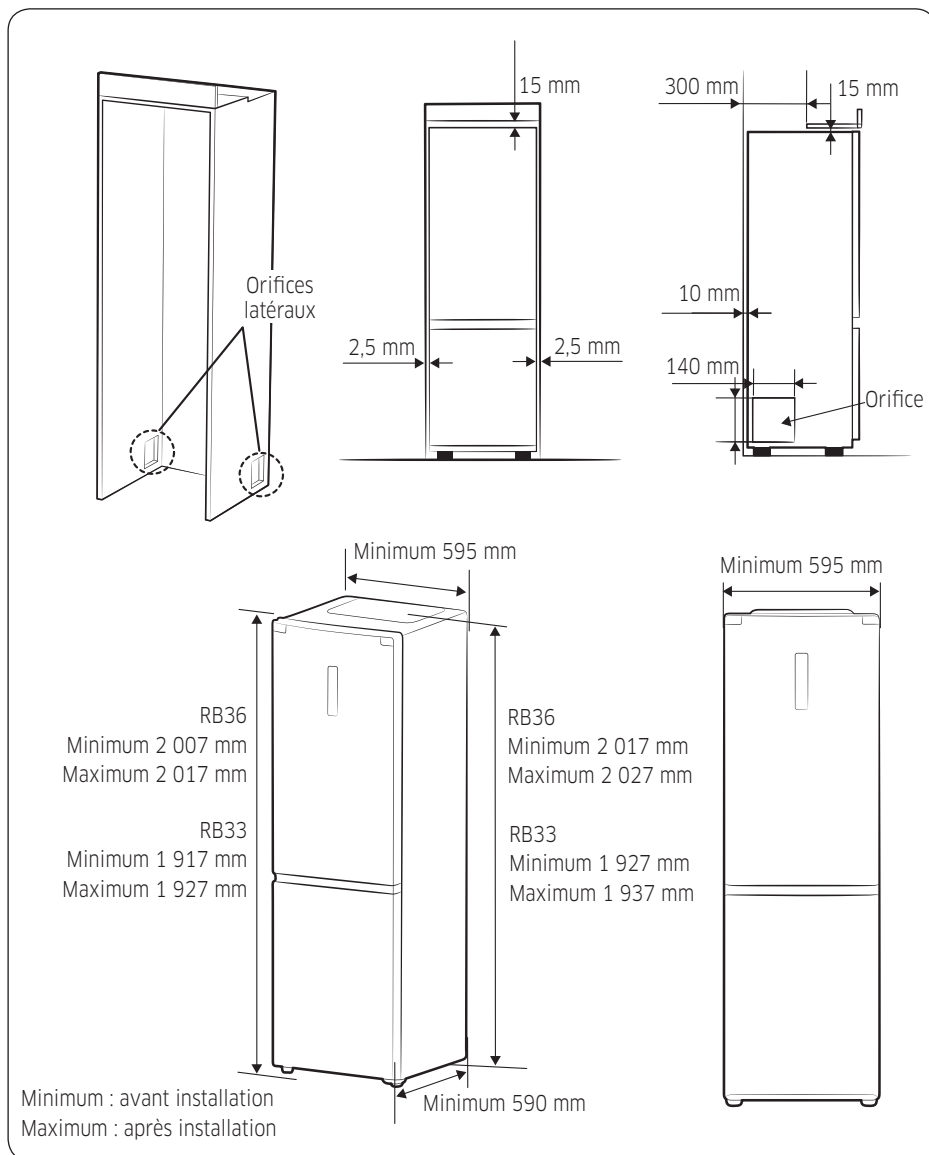

Installation du dispositif de fixation dans la cuisine (modèles RB33/36)

Installation du dispositif de fixation dans la cuisine (modèles RB33/36*)

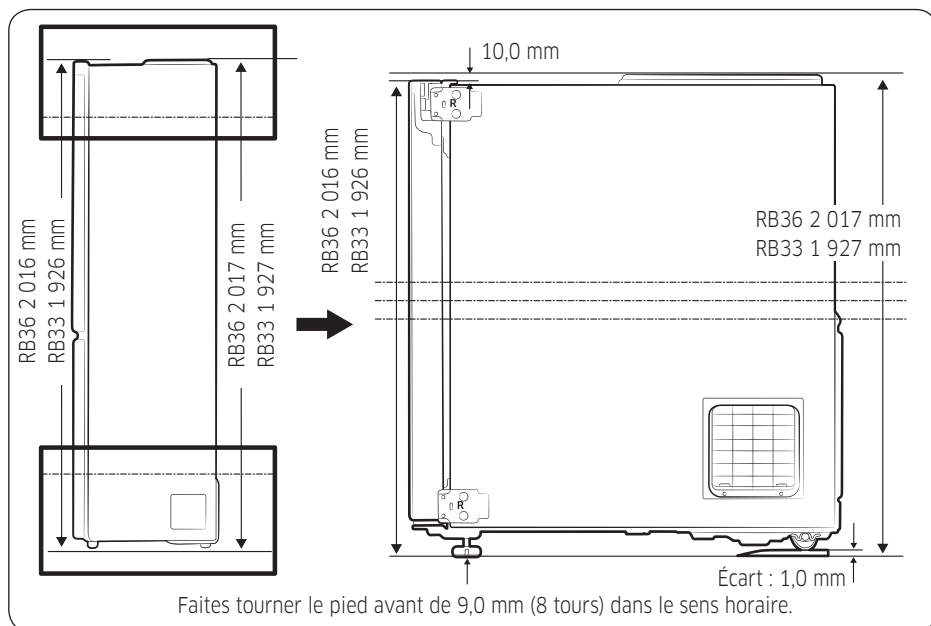
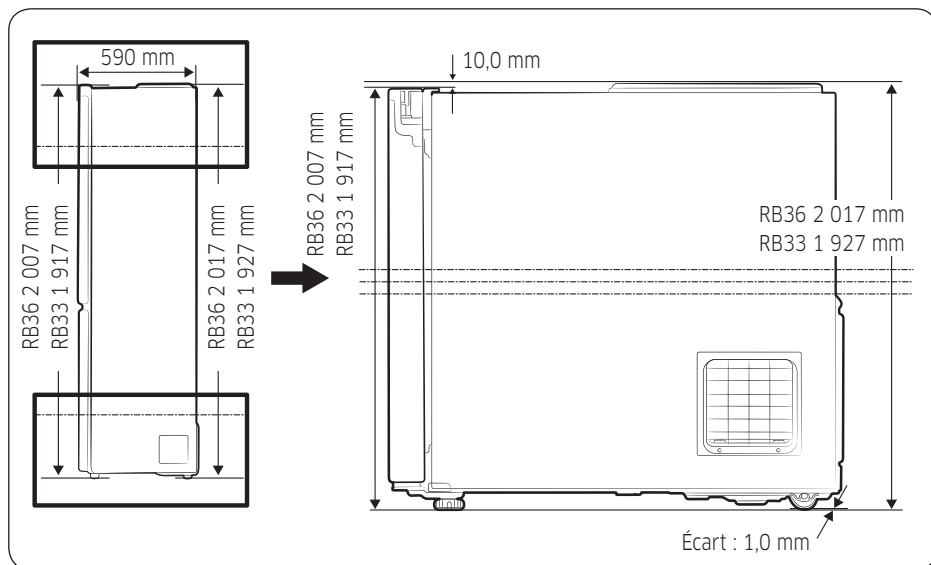

Installation du dispositif de fixation dans la cuisine (modèles RB33/36*)

Installation

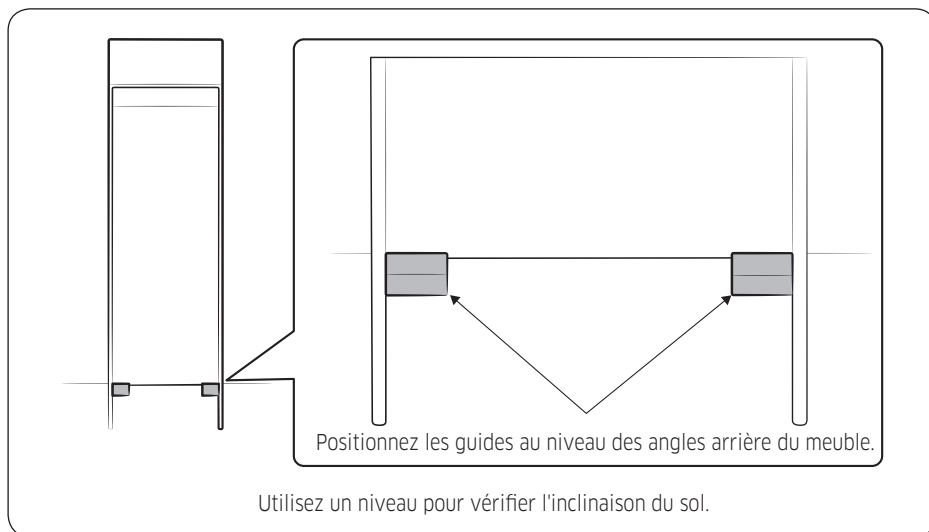

⚠ ATTENTION

- Déballez l'appareil et tenez les matériaux d'emballage hors de portée des enfants.
- Insérez l'appareil dans le meuble et ouvrez la porte avec précaution afin de ne pas vous faire pincer les doigts.
- Ne posez pas l'appareil sur le câble d'alimentation lors de l'installation dans le meuble. Des câbles endommagés peuvent présenter un risque d'incendie ou d'électrocution.
- Une fois l'appareil en place, branchez le câble d'alimentation dans la prise murale.
- Les guides fournis avec le kit d'installation permettent de fixer le meuble. Ne les utilisez pas à d'autres fins que celles pour lesquelles ils sont prévus.
- Si vous ne suivez pas la méthode d'installation fournie, votre consommation d'énergie va augmenter.

Installation du dispositif de fixation dans la cuisine (modèles RB33/36*)

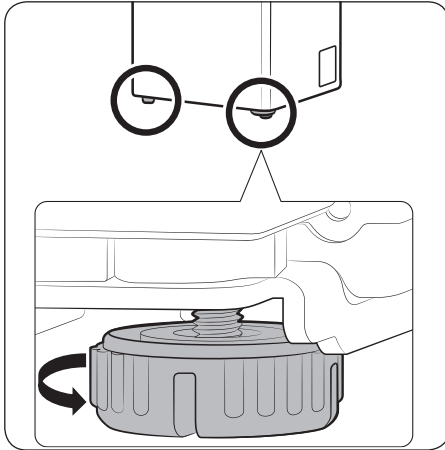

1. Faites tourner le pied sur 9,0 mm (8 tours) dans le sens horaire afin de le desserrer.

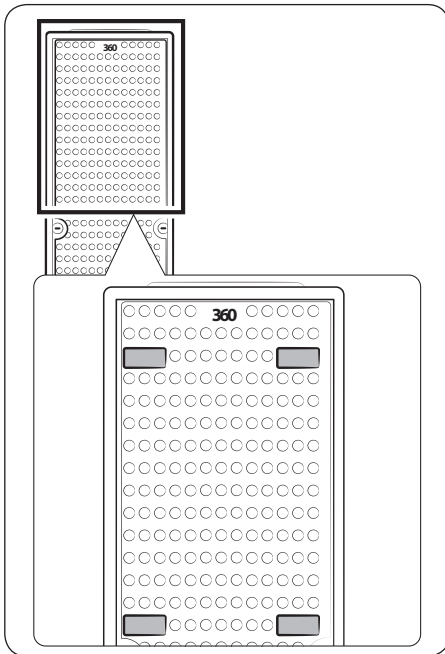

2. Placez la mousse PE fournie en 4 endroits, à l'arrière de l'appareil.

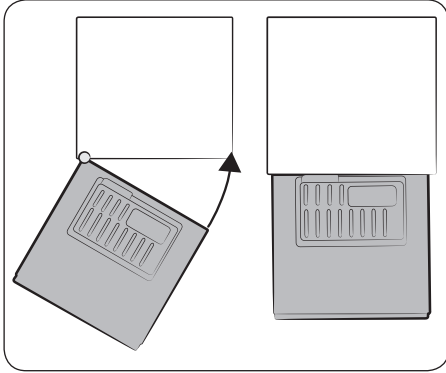

3. Alignez le bord gauche de l'appareil avec la paroi gauche du meuble, puis orientez le côté droit de l'appareil vers la paroi droite du meuble, comme indiqué.

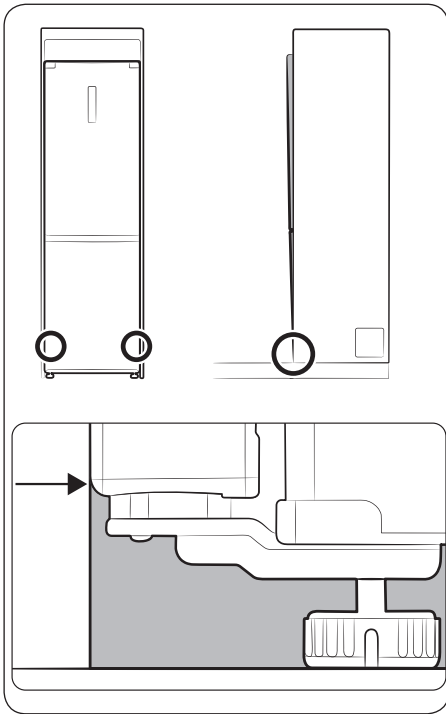

4. Insérez l'appareil dans le meuble, de sorte que le fond du premier soit aligné avec le fond de ce dernier.

Installation du dispositif de fixation dans la cuisine (modèles RB33/36*)

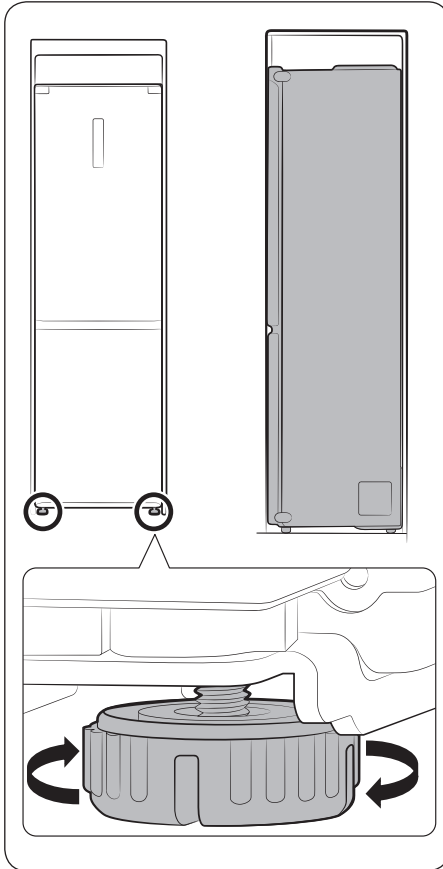

5. Réglez les pieds de mise à niveau afin de faire en sorte que l'appareil et le meuble soient alignés.

REMARQUE

- Si la partie supérieure de l'appareil est trop haute : Faites tourner les pieds dans le sens horaire pour mettre l'appareil de niveau.
- Si la partie supérieure de l'appareil est trop basse : Faites tourner les pieds dans le sens antihoraire pour mettre l'appareil de niveau.

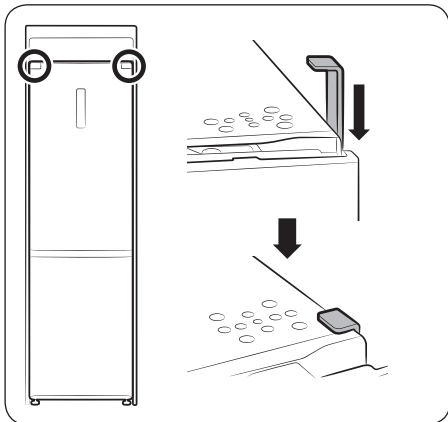

6. Insérez la pièce en forme de « 7 » fournie de chaque côté du meuble et de l'appareil. (Retirez le scotch double-face sur la pièce en forme de « 7 » avant de coller.)

 - Vous pouvez utiliser la « FEUILLE B » fournie pour combler l'espace de chacun des côtés.

Contactez SAMSUNG WORLD WIDE

Si vous avez des questions ou des commentaires sur les appareils Samsung, contactez le centre d'assistance clientèle SAMSUNG.

Pays	Centre d'appels	Site Internet
FRANCE	01 48 63 00 00	www.samsung.com/fr/support

