



MARQUE: ELECTROLUX

REFERENCE: EWC 1350

CODIC : 3351025

l a v e - l i n g e
l a v a t r i c e

NOTICE D'UTILISATION LIBRETTO ISTRUZIONI

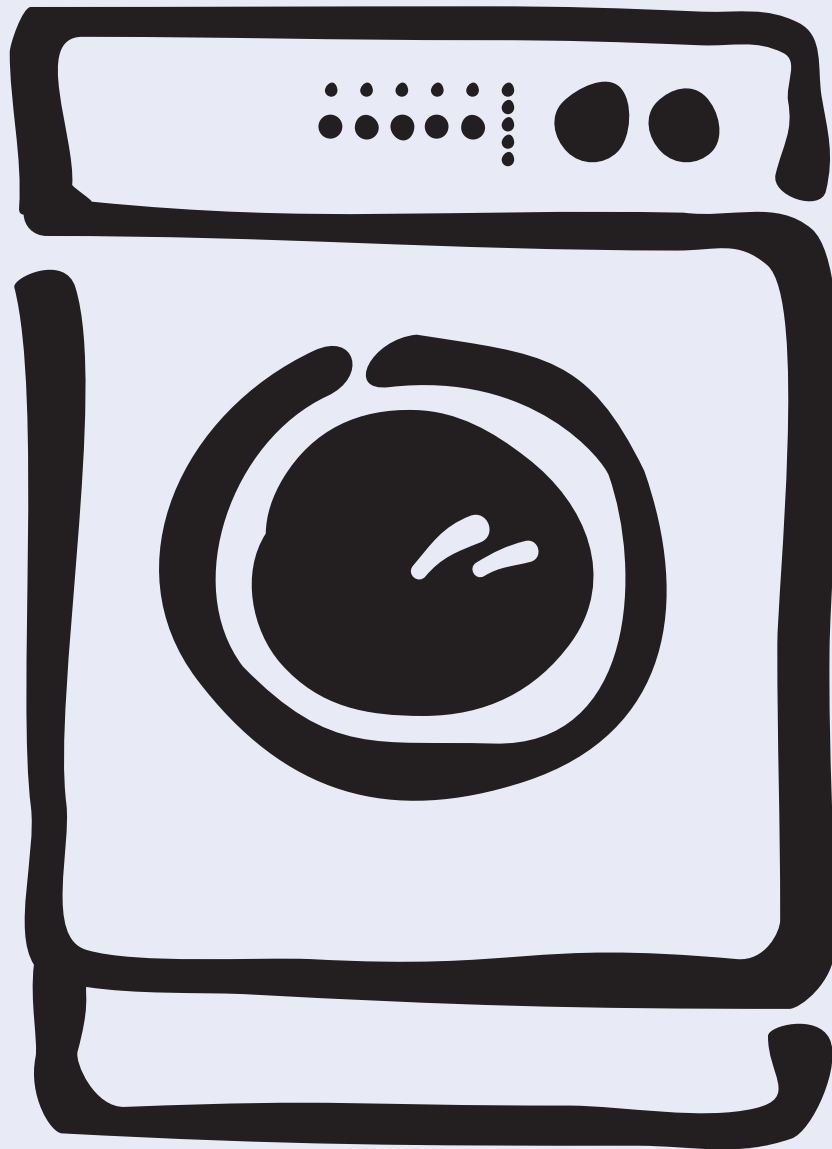

EWC 1050/1350

Sommaire

A l'intention de l'utilisateur

Avertissements importants	3
Elimination	4
Votre nouveau lave-linge	4
Description de l'appareil	5-7
- Vue avant, Vue arrière du lave-linge	
- Bandeau de commande	
Informations générales relatives au lavage	8-9
Tableau des programmes	10-11
Utilisation	12-13
- Départ du programme	
- Modification d'un programme en cours	
- Interruption du programme	
- Annulation d'un programme en cours	
- Ouverture du hublot durant le déroulement d'un programme	
- Fin du programme	
Entretien et nettoyage	14
- La carrosserie	
- Le distributeur de produits	
- Le logement interne du distributeur	
- Intérieur de la machine	
- Protection contre le gel	
Si le lave-linge ne fonctionne pas	15
Service après-vente	16
- Service après-vente et pièces de rechange	

A l'attention de l'installateur

Caractéristiques techniques	16
Déballage	17
- Dommages	
- Manutention de la machine	
- Débridage	
Installation	18-19
- Mise de niveau du lave-linge	
- Arrivée d'eau	
- Vidange	
- Alimentation électrique	
Libretto istruzioni	20

Comment lire votre notice d'utilisation

Les symboles suivants vous guideront tout au long de la lecture de votre notice d'utilisation.



Instructions de sécurité



Description d'opérations étape par étape



Conseils et recommandations



Informations liées à la protection de l'environnement

Avertissements importants

Avant d'installer et d'utiliser pour la première fois le lave-linge, lisez attentivement ces instructions, y compris les remarques et avertissements. Afin d'éviter des erreurs et incidents superflus, il est important de s'assurer que toutes les personnes qui utilisent le lave-linge connaissent parfaitement son fonctionnement et ses fonctions de sécurité. Conservez ces instructions et assurez-vous qu'en cas de déménagement ou de vente, elles restent avec le lave-linge, de manière à ce que toute personne qui l'utilisera puisse s'informer convenablement de l'utilisation et de la sécurité de l'appareil.

Installation et maintenance

- L'appareil doit être débridé avant l'utilisation. La non élimination ou l'élimination incomplète des dispositifs de protection pour le transport pourrait occasionner des dommages à l'appareil ou aux meubles. Suivez à ce propos le paragraphe relatif dans la notice d'utilisation.
- Toutes les opérations d'installation et de maintenance réalisées sur le produit doivent être effectuées par un technicien qualifié. Les opérations réalisées par des personnes ne possédant pas les connaissances requises pourraient affecter le fonctionnement correct de l'appareil et être à l'origine de blessures corporelles ou de dommages. Avant toute opération sur le lave-linge, celui-ci doit être isolé de l'alimentation électrique. Pour ce faire, l'appareil doit être débranché de la prise électrique murale.
- Cet appareil est lourd. Soulevez-le avec précaution. Ne soulevez jamais la machine en prenant comme prise le panneau de commande, la porte ou le compartiment distributeur de détergent.
- Evitez d'installer la machine dans un local dépourvu d'un siphon de sol.
- Le câble d'alimentation doit être branché dans une prise de terre, qui doit être facilement accessible. Une installation permanente doit être réalisée par un technicien agréé.
- Si le câble d'alimentation est endommagé ou doit être remplacé par un le câble d'alimentation plus long, celui-ci doit être remplacé par un professionnel qualifié.
- Assurez-vous que le câble d'alimentation n'est pas coincé ou endommagé et que les tuyaux ne sont pas écrasés ou entortillés lors du déplacement du lave-linge à des fins d'installation ou de nettoyage, etc.
- Les ouvertures à la base de l'appareil ne doivent en aucun cas être obstruées par des tapis, moquette ou autre objets.
- Les opérations de maintenance et les éventuelles réparations doivent être réalisées par une société de maintenance agréée par le fournisseur. Utilisez uniquement les pièces de rechange provenant du fournisseur. N'essayez jamais de réparer vous-même le lave-linge.

Sécurité enfant

- Cet appareil a été conçu pour être utilisé par des adultes. Veillez donc à ce que les enfants n'y touchent pas ou qu'ils ne l'utilisent pas comme un jouet.
- Souvenez-vous: les sacs de l'emballage peuvent être extrêmement dangereux pour les jeunes enfants.
- Avant de charger la machine, vérifiez qu'aucun objet ou animal domestique ne se trouve à l'intérieur du tambour.
- Pendant le fonctionnement, l'appareil se réchauffe sensiblement au niveau du hublot. Assurez-vous par conséquent que les enfants en bas âge ne s'en approchent pas.

Utilisation

- Le lave-linge est conçu pour un usage domestique normal supposant le respect des présentes instructions. Tout usage à d'autres fins entraîne un risque d'accident corporel ou matériel.
- N'utilisez le lave-linge qu'avec des articles certifiés lavables en machine. En cas de doute, contactez le fabricant ou le revendeur de l'article en question.
- Suivez les instructions données sur l'étiquetage d'entretien des vêtements. Avant le lavage, assurez-vous que les poches sont vides et que les fermetures éclair ou à boutons sont bien ouvertes.
- Les objets tels que pièces de monnaie, épingles de nourrice, clous, vis... peuvent causer de sérieux dégâts au lave-linge. Veillez à bien vider toutes les poches des vêtements avant de les charger dans le lave-linge.
- Traitez les taches de rouille, de teinture, d'encre et d'herbe avant de procéder au lavage en machine.
- Evitez de laver des vêtements effilochés ou trop usés.
- Placez tous les articles de petite taille (bas, cordons, lacets...) dans un filet spécial pour éviter qu'ils ne s'insèrent entre le tambour et la cuve.
- Rincez soigneusement à la main les vêtements qui ont été traités avec des produits chimiques tels que solvants pour taches, nettoyeurs domestiques liquides ou similaires, avant de les charger dans la machine.
- Les soutiens-gorges à baleine, si vous prenez le risque de les laver en machine, doivent être mis dans un filet à linge.
- N'utilisez que des produits de lavage pour machines à laver.
- N'utilisez que la quantité de produit assouplissant indiquée par le fabricant. Une quantité excessive pourrait être à l'origine de traces sur le linge.
- Ne surchargez pas le tambour. Les surcharges affectent les performances du lave-linge et risquent d'endommager les articles lavés.
- Avant d'ouvrir le hublot, vérifiez que toute l'eau a été vidangée de la machine.
- Ne laissez pas fonctionner la machine en votre absence.
- Après avoir utilisé la machine, coupez l'arrivée d'eau et déconnectez le câble de la prise secteur. Lorsque vous débranchez, tirez sur la fiche et non sur le câble.
- Laissez le hublot entrouvert lorsque l'appareil n'est pas utilisé. Cela dans le but de préserver le joint du hublot et d'éviter la formation de mauvaises odeurs.
- Débranchez toujours la prise de courant et fermez le robinet d'arrivée d'eau après l'utilisation de l'appareil.



Elimination

- le matériel d'emballage:



Veillez à ce que les jeunes enfants ne puissent jouer avec des matériaux d'emballage laissés à l'abandon.

Tous les matériaux utilisés dans l'emballage de cet appareil respectent l'environnement. Les différentes matières plastiques utilisées sont identifiées et peuvent être recyclées:

- PE désigne le polyéthylène, qui est utilisé pour le sachet enveloppant l'appareil et le sachet renfermant les présentes instructions.
- PS désigne le polystyrène (moulé), utilisé pour les éléments d'emballage destinés à protéger l'appareil contre les chocs.

Les éléments en carton de l'emballage sont fabriqués à partir de papier recyclable et doivent être amenés dans une station de collecte pour être recyclés.

- appareils usagés:



Le symbole  sur le produit ou son emballage indique que ce produit ne peut être traité comme déchet ménager. Il doit être remis au point de collecte dédié à cet effet (collecte et recyclage du matériel électrique et électronique). En procédant à la mise à la casse réglementaire de l'appareil, nous préservons l'environnement et notre sécurité, s'assurant ainsi que les déchets seront traités dans des conditions appropriées. Pour obtenir plus de détails sur le recyclage de ce produit, veuillez prendre contact avec les services de votre commune ou le magasin où vous avez effectué l'achat.

- conseils pour économiser l'énergie:

Pour économiser l'eau, l'énergie et protéger l'environnement, nous vous recommandons de respecter les conseils suivants:

- Le lave-linge travaille de manière particulièrement économique lorsque vous utilisez entièrement les quantités de remplissage indiquées.
- La quantité de lessive à utiliser est fonction de la charge de linge à laver, de la dureté de l'eau et du degré de salissure du linge.
- Un programme sans prélavage suffit pour laver le linge moyennement sale.
- Pour les petites quantités de linge, n'utilisez que la moitié ou les deux tiers de la quantité recommandée de lessive.
- Un prétraitement approprié vous permet de retirer les taches et les légères salissures. Vous pouvez ensuite effectuer le lavage à basse température.
- Utilisez l'option "Eco" (économique) pour laver les vêtements qui sont très peu sales ou peu sales.

Votre nouveau lave-linge

Cette nouvelle machine à laver répond à toutes les exigences de traitement moderne du linge en économisant l'eau, l'énergie et le détergent.

- **Le sélecteur de programme** réunit à la fois la fonction de sélection du programme et celle de la température, ce qui simplifie le réglage du programme.
- **Le refroidissement automatique de l'eau de lavage** de 95°C à 60°C avant la vidange réduit le choc thermique des textiles, le protégeant ainsi des faux plis.
- **Le programme spécial lainages** dispose d'un système de lavage des vêtements délicats qui prend soin de vos lainages.
- **Le système de détection de balourd** détecte et empêche les vibrations provoquées par la mauvaise répartition du linge pendant le cycle d'essorage.
- **L'éco clapet** permet l'utilisation totale de la lessive ainsi qu'une économie d'eau et par conséquent de courant.

Description de l'appareil

Vue avant du lave-linge

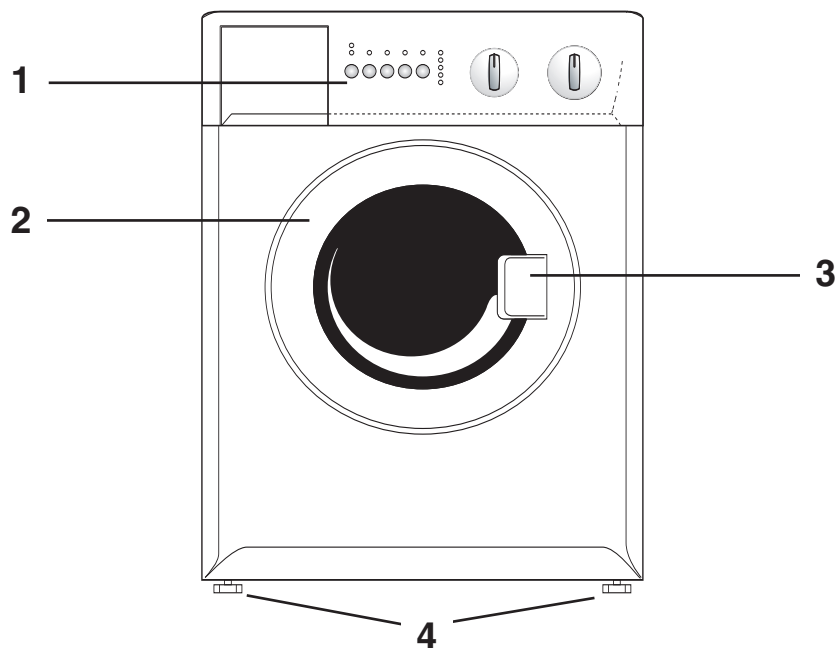

1 Bandeau de commande

3 Poignée

2 Hublot

4 Pieds réglables

Vue arrière du lave-linge

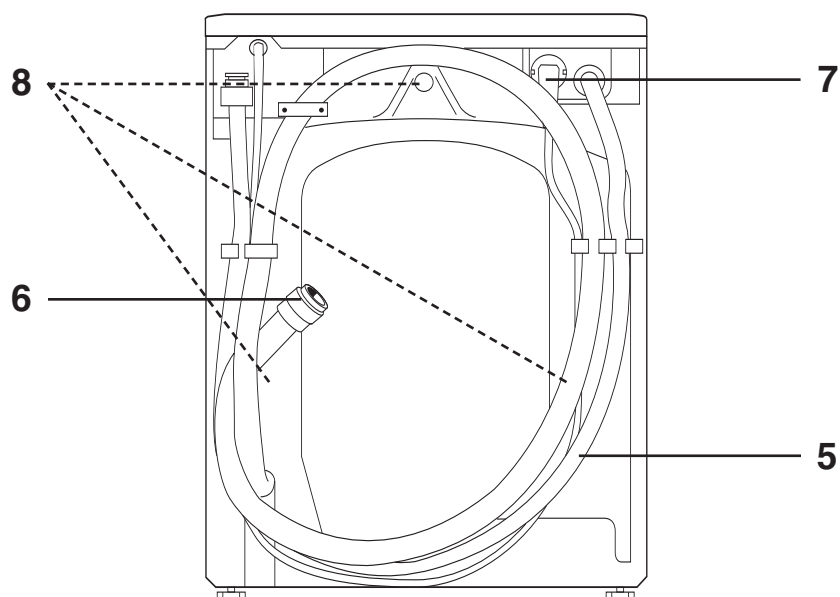

5 Tuyau d'arrivée d'eau

7 Câble d'alimentation

6 Tuyau d'évacuation



8 Dispositifs de verrouillage pour le transport

Description de l'appareil

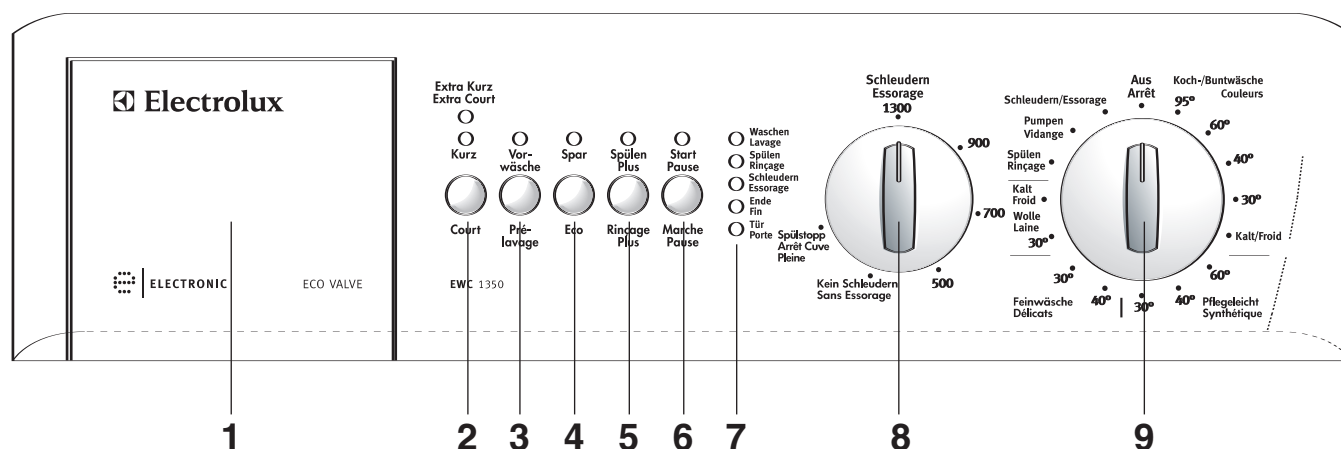
Bandeau de commande



1 Distributeur de produits

Avec compartiments séparés pour la lessive et l'assouplissant. Compartiment réservé au produit de lavage  et compartiment réservé au produit assouplissant .

 Si vous effectuez un cycle de pré-lavage, versez le détergent directement dans le tambour.

2 - 5 Les touches optionnelles

Selon le programme, différentes fonctions peuvent être combinées. Le choix des options doit s'effectuer après avoir sélectionné le programme souhaité et avant d'appuyer sur la touche Marche/Pause.

Lorsqu'on appuie sur ces touches, les voyants correspondants s'allument. En appuyant à nouveau, les voyants s'éteignent.

 Si lors de la sélection du programme de lavage vous choisissez une option non compatible avec ce programme, le voyant de la touche clignote pendant 2 secondes.

2 Touche "Court" et "Extra Court"

Elle permet de choisir entre deux fonctions. Le voyant correspondant à l'option choisie s'allume.

- **Court:** Programme court pour le linge blanc, les couleurs ou les synthétiques peu sales. La durée du lavage sera réduite d'environ 10 minutes. Température maximum recommandée 60°C.
- **Extra Court:** Programme très court pour le linge peu sale, à l'exception des laines. La durée du lavage sera réduite d'environ 30 minutes pour le coton et de 20 minutes pour les synthétiques. Le lave-linge effectue un rinçage de moins.

 Ces options ne sont pas compatibles avec la fonction "Eco".

Le temps de lavage sera réduit en fonction du tissu et des températures sélectionnées. La charge de linge conseillée pour le coton est de 2 kg.

3 Touche "Prélavage"

Si le linge est très sale, vous pouvez choisir un programme avec pré-lavage. Le lave-linge effectuera alors un pré-lavage à 30°C avant le lavage principal. La durée du lavage sera prolongée d'environ 20 minutes.

Le pré-lavage se termine par un essorage court pour les programmes coton et synthétiques, alors que pour le programme linge délicat, seule la vidange de l'eau est effectuée.

 L'option pré-lavage n'est pas disponible pour le programme laine.

4 Touche "Eco"

Cette option prolonge le cycle de lavage de 30 minutes dans le programme "Blanc 95°C" et de 10 minutes dans le programme "Synthétique 60°C", à température réduite.

 Vous pouvez utiliser cette option si vous voulez laver du linge moyennement sale tout en économisant de l'énergie.

Pour que ce programme soit considéré comme un programme de classe énergétique "A", il faut aussi appuyer sur la touche dans les programmes "Couleurs 60°C" et "40°C". Le lavage principal sera alors prolongé de 20 minutes (à 60°C) et de 25 minutes (à 40°C).

5 Touche "Rinçage plus"

Lorsque vous appuyez sur la touche, le lave-linge effectue deux rinçages supplémentaires. Il peut être utilisé avec tous les programmes sauf le programme laine.

 A conseiller pour les personnes allergiques aux produits lessiviels et dans les zones où l'eau est très douce.

6 Touche "Marche/Pause"

La touche a deux fonctions:

Marche: Appuyez sur la touche pour démarrer le programme souhaité. Le voyant lumineux du programme s'allume. Le voyant lumineux "Porte" de l'écran de déroulement du programme s'allume et la porte se verrouille.

Pause: Pour interrompre un programme en cours, appuyez sur la touche Marche/Pause, le voyant situé au-dessus de la touche commence à clignoter. Pour faire repartir le programme là où il a été interrompu, appuyez de nouveau sur la touche Marche/Pause.

Ecran de déroulement du programme

Lorsque vous sélectionnez un programme de lavage, le voyant correspondant aux différentes phases du programme s'allume. Une fois le programme commencé, l'écran affiche toujours la partie du programme souhaité qui est en cours dans le lave-linge ou si le programme est terminé.

- Lavage
- Rinçages
- Essorage
- Fin
- Porte

Le voyant "Lavage" s'allume lorsque le lave-linge effectue la phase de lavage (lavage principal). Si vous avez choisi l'option "Prélavage" en appuyant sur la touche correspondante, le voyant sera également allumé pendant la phase de prélavage.

Lorsque le voyant "Fin" s'allume, le programme est terminé. Vous pouvez ouvrir le hublot et sortir le linge.

Le voyant "Porte" indique si le hublot peut être ouvert:

- voyant allumé: vous ne pouvez pas ouvrir le hublot
- voyant éteint: vous pouvez ouvrir le hublot
- voyant clignotant: vous pourrez bientôt ouvrir le hublot

8 Vitesse d'essorage ou fonction

Grâce à ce sélecteur, vous pouvez réduire la vitesse de l'essorage final ou sélectionner l'option "Sans Essorage". Ces vitesses s'appliquent aux programmes "blanc" et "couleurs".

- Pour les synthétiques et laine à la position 1300 (ou 1000) correspond 900 tr/min et pour les délicats 700 tr/min.
- Pour les synthétiques et laine à la position 500 correspond 500 tr/min et pour les délicats 450 tr/min.

La position "Sans Essorage" correspond à la suppression de l'essorage. A utiliser pour du linge particulièrement délicats. Dans les programmes coton, la machine effectuera 3 rinçages supplémentaires et un rinçage supplémentaire dans les programmes synthétiques.

"Arrêt cuve pleine", en choisissant cette position, l'eau du dernier rinçage n'est pas évacuée à la fin du programme sélectionné pour éviter le froissage du linge. Les voyants "Fin" et "Porte" restent allumés pour signaler que l'eau doit être vidangée avant d'ouvrir le hublot.

Pour vidanger l'eau, procédez comme suit:

1. Tournez le sélecteur de programmes sur "Arrêt".
2. Sélectionnez le programme "Vidange" ou "Essorage". Grâce à sélecteur, vous pouvez réduire la vitesse de l'essorage.
3. Appuyez sur la touche Marche/Pause.

9 Sélecteur de programmes

Le lave-linge dispose de cinq sections de programme, quatre d'entre elles correspondent aux recommandations de lavage:

Couleurs
Synthétique
Déliçats
Laine

et une d'entre elles correspond aux programmes spéciaux:

Rinçage
Vidange
Essorage

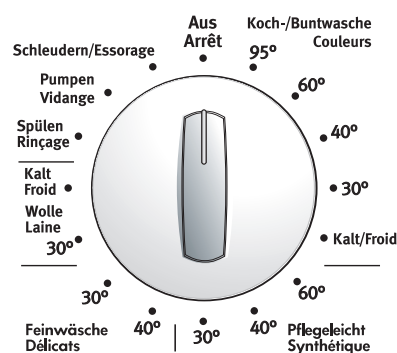

Tournez le sélecteur de programme dans le sens des aiguilles d'une montre ou dans le sens inverse pour sélectionner les programmes et la température selon l'étiquette du linge, ou pour sélectionner un des programmes spéciaux.

Froid = indique que la machine lave à l'eau froide

Arrêt = annulation de programme, mise hors tension



Si, au cours d'un programme de lavage le sélecteur est tourné sur un autre programme, les voyants de phase clignotent. La machine n'effectuera pas le nouveau programme.



A la fin du programme, le sélecteur doit être tourné sur "Arrêt".

Informations générales relatives au lavage

Tri du linge

- Ne pas laisser traîner du linge humide pendant une période de temps prolongée. Le linge humide commence à moisir et à sentir mauvais. Il devient impossible d'éliminer les taches de moisissures.
- Il n'est pas conseillé de mélanger les textiles de couleur avec les textiles blancs.
- Les vêtements de couleur neufs contiennent souvent un excédent de teinture. Il vaut mieux laver ces articles séparément la première fois.
- Le linge de maison peut être lavé avec les programmes "coton" ou "synthétique", mais l'essorage doit être court, sinon les fibres pourraient se déchirer.
- Les textiles sans repassage tels que le polyester ou le coton doivent être lavés sur "synthétique".
- Les textiles fragiles tels que l'acrylique et la plupart des voilages doivent être lavés sur "délicats".
- Le programme laine est conçu spécialement pour les vêtements 100% pure laine vierge dont l'étiquette indique "Lavable en machine". Les autres types de lainages et mélanges peuvent rétrécir ou ternir s'ils sont lavés en machine.
- Traitez avant le lavage les taches difficiles comme l'herbe, la rouille, le goudron, la peinture et l'encre. Pour enlever les taches de peinture, on peut utiliser des solvants comme l'essence de térébenthine. Dans ce cas, les vêtements doivent être bien rincés avant de pouvoir les laver dans le lave-linge.

Le fabricant décline toute responsabilité en cas de dommages résultant de l'utilisation de solvants ou de substances inflammables.

Températures

- Nous vous recommandons de laver le coton blanc à 60°C plutôt qu'à 95°C.
- Ne lavez jamais le linge de maison à une température supérieure à 60°C, car le tissu a tendance à boulocher.
- Les vêtements de couleur résistante doivent normalement être lavés à 60°C, mais si les vêtements ne sont pas très sales, ils peuvent aussi être lavés à 40°C.
- Les textiles synthétiques blancs et de couleur peuvent en général être lavés à 60°C, mais 40°C suffisent la plupart du temps, si les vêtements ne sont pas très sales.
- Les vêtements de couleur non résistante et les textiles fragiles ne devraient jamais être lavés à plus de 40°C.



Vérifiez toujours l'étiquette afin de laver le vêtement à la bonne température. Le vêtement pourrait se décolorer si vous le lavez à une température supérieure à celle qui est recommandée.

Quelle quantité de linge par charge?

Comme il est difficile de peser le linge, nous vous suggérons d'estimer son poids en observant le degré de remplissage du tambour.

Coton et linge de maison: Tambour plein, mais le linge ne doit pas être trop entassé.

Textiles synthétiques non fragiles: Pas plus de deux tiers du tambour.

Textiles fragiles, vêtements délicats et lainages: Pas plus de la moitié du tambour.

Avant de mettre le linge en machine:

- Raccordez toutes les déchirures et les trous.
- Recousez les boutons qui se détachent.
- Fermez les fermetures à glissière.
- Videz et fermez toutes les poches. Des objets tels que pièces de monnaie, épingles de sûreté, clous, vis et autres objets durs peuvent sérieusement endommager le lave-linge et le linge.

Ce genre de dommages n'est pas couvert par la garantie.

Exemples de poids de linge (linge sec)

Pour vous aider à charger correctement votre lave-linge, nous vous indiquons ci-après quelques exemples de poids moyen de vêtements ou de textiles. Ces poids sont basés sur des articles en coton.

Sortie de bain	~1,2 kg
Edredon en duvet	~0,7 kg
Drap de lit	~0,5 kg
Blouse	~0,1 kg
Serviette (éponge)	~0,2 kg
Chemise	~0,2 kg
Robe de nuit	~0,2 kg
Pyjama	~0,2 kg
Caleçon	~0,1 kg
Caleçon (long)	~0,3 kg
Taie d'oreiller	~0,2 kg
Chaussettes	~0,1 kg

Détartrage

Si l'eau de distribution a une dureté supérieure à 7° dH, vous devrez procéder à un détartrage de votre lave-linge au moins tous les trois mois.



1. Utilisez environ 150 ml d'acide citrique à la place du détergent.
2. Exécutez un programme de lavage à vide à la température maximale.



Les dépôts de calcaire sur des composants du lave-linge tels que les résistances chauffantes abrègent la durée de vie de ces éléments.



Contactez la compagnie de distribution pour connaître le degré de dureté de l'eau.

Détergent et assouplissant

Obtenir de bons résultats de lavage dépend, entre autres, du bon choix de la lessive et d'un bon dosage. Un dosage trop faible peut entraîner de nouvelles taches sous forme de particules grises, d'une décoloration brune provenant du tambour et de l'odeur de la machine. Trop de lessive a un effet négatif sur l'environnement. Même les détergents biodégradables contiennent des substances susceptibles de menacer l'équilibre écologique.

 **Utilisez exclusivement des détergents de bonne qualité conçus pour le lavage en machine.**

Pour déterminer le bon dosage, suivez les recommandations du fabricant en tenant compte du degré de dureté de l'eau de distribution, du volume de la charge et du degré de salissure. Si vous vivez dans une région où l'eau est dure, reportez-vous à la section "Détartrage". Renseignez-vous auprès de la compagnie de distribution si vous ne connaissez pas le degré de dureté de l'eau distribuée dans votre zone.































Détergent

Versez le détergent dans le compartiment gauche du tiroir avant d'afficher le programme. Des détergents spécifiques sont disponibles pour les couleurs, les tissus délicats et la laine.

 **Ne pas placer le récipient ou la boule de dosage du fabricant dans le tambour. Versez la lessive dans le bac à produits.**

Etiquettes d'entretien

Le tableau ci-dessous montre les symboles les plus utilisés sur les textiles et les vêtements, accompagnés de quelques mots d'explication.

Lavage normal  LAVAGE  Lavage délicat	 Lavage à 90° 	 Lavage à 60° 	 Lavage à 40° 	 Lavage à 30° 	 Lavage à la main uniquement	 Ne pas laver à l'eau
 BLANCHI-MENT	 Peut être blanchi à l'eau froide			 Ne pas blanchir		
 REPASSAGE	 200°C max. (fer chaud)	 150°C max. (fer moyen)	 100°C max. (fer tiède)	 Ne pas repasser		
 NETTOYAGE À SEC	 Solvants normaux		 Solvants spéciaux		 Ne pas nettoyer à sec	
Les lettres inscrites dans le symbole de nettoyage à sec sont des codes d'information pour le nettoyeur, lui indiquant les solvants et les procédures appropriées à utiliser.						
 SÉCHAGE	 Sécher à plat	 Sécher sans essorer	 Suspendre pour sécher	 Température normale	 Basse température	 Ne pas essorer

Le lave linge est conçu pour consommer peu d'eau. Si le détergent en poudre est utilisé avec une boule doseuse, ce produit risque de ne pas se dissoudre en totalité et de se déposer sur le linge.

 Si vous effectuez un cycle de pré-lavage, versez le détergent directement dans le tambour.

Détergent liquide

Le détergent en poudre peut être remplacé par du détergent liquide pour les programmes de lavage à basse et moyenne température. Sélectionnez dans ce cas un programme sans pré-lavage. Versez le liquide dans le compartiment à détergent immédiatement avant l'affichage du programme.

Assouplissant

Si vous employez un produit assouplissant, versez-le dans le compartiment droit du tiroir. L'assouplissant est particulièrement utile si vous passez ensuite votre linge dans un sèche-linge, dans la mesure où il neutralise les effets de l'électricité statique. Consultez les instructions situées sur le paquet de produit.

 **Ne dépassez pas les doses maximales.**

Tableau des programmes

Coton 3.0 kg charge maxi linge sec

Synthétiques ou Délicats 1.5 kg charge maxi linge sec

Type de charge	Température °C	Description du cycle	Options touches	Consommations *		
				Energie kWh	Eau litres	Durée minutes
Blanc très sale vêtements de travail, draps, nappes, sous-vêtements, serviettes.	95°	Lavage à 95°C sans pré-lavage, 3 rinçages et essorage max. 1300/1000 tr/min.	Extra Court Court Prélavage Eco Rinçage Plus	1,43	44	~ 126
Blanc normalement sale draps de lit, serviettes, sous-vêtements.	** 60° + Eco	Lavage à 60°C sans pré-lavage, 3 rinçages et essorage max. 1300/1000 tr/min.	Prélavage Rinçage Plus	0,57	39	~ 130
Couleurs normalement sale sous-vêtements, tissu-éponge, nappes, serviettes, draps.	* Froid 30° 40° 60°	Lavage à Froid, 30°, 40°, 60°C sans pré-lavage, 3 rinçages et essorage max. 1300/1000 tr/min.	Extra Court Court Prélavage Eco Rinçage Plus	0,78	44	~ 107
Synthétiques très sale sous-vêtements, non repassables chemises, blouses.	60°	Lavage à 60°C sans pré-lavage, 3 rinçages et essorage max. 900 tr/min.	Extra Court Court Prélavage Eco Rinçage Plus	0,57	42	~ 82
Synthétiques peu sale sous-vêtements, non repassables chemises, blouses.	30° 40°	Lavage à 30°, 40° sans pré-lavage, 3 rinçages et essorage max. 900 tr/min.	Extra Court Court Prélavage Eco Rinçage Plus	0,26	42	~ 67
Délicats pour tous les tissus délicats, par ex. les voilages.	30° 40°	Lavage à 30°, 40° sans pré-lavage, 3 rinçages et essorage max. 700 tr/min.	Extra Court Prélavage Rinçage Plus	0,38	45	~ 61

* Les données reportées ici ont une valeur purement indicative et peuvent varier en fonction de la quantité et du type de linge, de la température d'arrivée de l'eau et de la température ambiante. Elles se réfèrent à la température la plus élevée prévue pour chaque programme.

** Le programme "Coton 60°C avec la touche Eco enclenchée est le programme de référence pour les données contenues dans l'étiquette énergie, conformément à la norme CEE 92/75.

Laine 1.0 kg charge maxi linge sec

Programmes spéciaux 3.0 kg charge maxi linge sec

Type de charge	Température °C	Description du cycle	Options touches	Consommations *		
				Energie kWh	Eau litres	Durée minutes
 Laine avec la marque "pure laine vierge, lavable en machine, ne rétrécit pas".	* Froid 30°	Lavage à Froid, 30°C sans pré-lavage, 3 rinçages et essorage max. 900 tr/min.		0,20	45	~ 45
Rinçages le linge lavé à la main peut être rincé avec ce programme.	Froid	3 rinçages et essorage max. 1300/1000 tr/min.		0,03	27	~ 26
Vidange vidange de l'eau du dernier rinçage pour les programmes de lavage s'arrêtant l'eau dans la cuve.		Evacuation de l'eau		-	-	~ 1
Essorage essorage séparé pour les articles lavables à la main.		Vidange et essorage max. 1300/1000 tr/min.		-	-	~ 5
Arrêt		Annulation du programme et mise hors tension de l'appareil.		-	-	-



Cet appareil est conforme aux Directives Communautaires suivantes:

- 73/23/CEE 19/02/73 (Basse tension) et modifications successives.
- 89/336/CEE 03/05/89 (Compatibilité Electromagnétique) et modifications successives
- 92/31/CEE

Utilisation de l'appareil

i Avez-vous enlevé tous les dispositifs de bridage pour le transport?

Avant la première mise en service, exécutez un programme de lavage sans linge pour éliminer les résidus éventuels du processus de fabrication. Versez environ 100 ml de détergent directement dans le tambour et exécutez le programme à 60°C. Lorsque le programme est terminé, votre lave-linge est opérationnel.

Départ du programme

Avant de sélectionner un programme, vérifiez que:

- le hublot est bien fermé
- le lave-linge est branché à la prise secteur
- le robinet d'arrivée d'eau est ouvert

Pour mettre le lave-linge en route, procédez comme suit:

1. Tirez délicatement la poignée pour ouvrir le hublot.

2. Introduisez les pièces de linge une à une dans le tambour après les avoir dépliées. Alternez les grandes et les petites pièces.

i Utilisez si possible l'appareil à pleine capacité: les charges maximales sont indiquées dans le tableau des programmes. Réduisez la charge uniquement si vous lavez des articles très sales ou fragiles.

3. Fermez le hublot.

4. Ouvrez le distributeur de produits.

5. Versez la dose de lessive nécessaire dans le grand compartiment à gauche (fig. 1).

6. Versez le l'assouplissant dans le petit compartiment à droite sans dépasser le niveau maximale (fig. 2).

7. Refermez le distributeur de produits.

8. Sélectionnez le programme souhaitée (fig. 3).

9. Tournez le sélecteur de la vitesse d'essorage sur la position souhaitée (fig. 4).

10. Sélectionnez éventuellement les touches optionnelles. Le voyant correspondant s'allume (fig. 5).

11. Appuyez sur la touche Marche/Pause pour démarrer le programme. Le voyant "Lavage" et "Porte" s'allume et le programme démarre.

Modification d'un programme

Il est possible de modifier le programme tant que vous n'avez pas encore appuyé sur la touche Marche/Pause. Si le programme est en cours, il faut tourner le sélecteur sur "Arrêt" pour annuler le programme. Sélectionner le nouveau programme et appuyez sur la touche Marche/Pause.

i Si, au cours d'un programme de lavage le sélecteur est tourné sur un autre programme, les voyants de phase clignotent. La machine n'effectuera pas le nouveau programme.

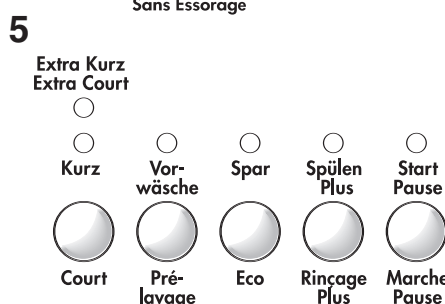
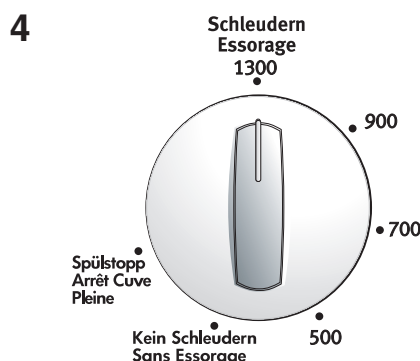
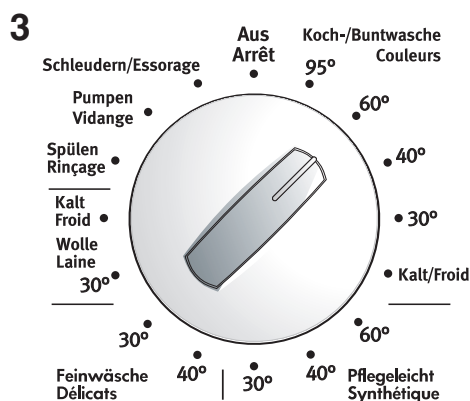
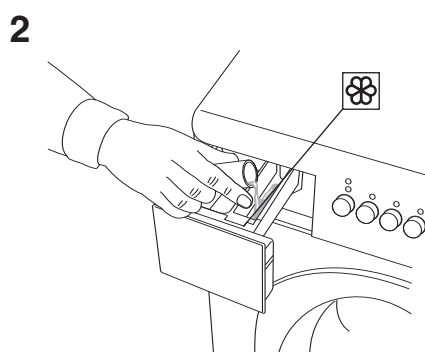
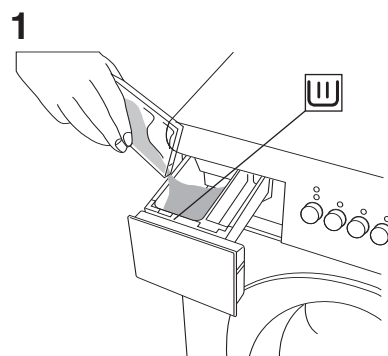

Interruption du programme

Appuyez sur la touche Marche/Pause, le voyant correspondant commence à clignoter. Au bout de 1 minute le hublot pourra être ouvert. Appuyez de nouveau sur la même touche pour le faire démarrer.

Cancelling a programme

Tournez le sélecteur de programmes sur la position "Arrêt". Le programme est à présent annulé et un nouveau programme peut être sélectionné.

Ouverture du hublot durant le déroulement d'un programme

Appuyez sur la touche Marche/Pause. Il est possible d'ouvrir le hublot après 1 minute environ lorsque les conditions suivantes sont réunies:

- La température de l'eau est inférieure à 55 °C.
- Le niveau de l'eau ne soit pas haut.
- La machine n'effectue pas d'essorage.

S'il n'est pas possible de l'ouvrir mais que cela est absolument nécessaire, il faut mettre le lave-linge hors tension en tournant le sélecteur sur la position "Arrêt" et attendre environ 1 minute avant d'ouvrir le hublot.



Attention au niveau et à la température de l'eau dans le lave-linge.

Fin du programme

Le lave-linge s'arrête automatiquement.

Lorsque le voyant "Fin" s'allume, le programme est terminé. Le voyant de hublot fermée, "Porte" s'éteint, il est alors possible d'ouvrir le hublot et de sortir le linge.

Si vous avez sélectionné la position "Arrêt cuve pleine", les voyants "Fin" et "Porte" restent allumés pour signaler que l'eau doit être vidangée avant d'ouvrir le hublot.

Pour compléter le cycle:



1. Tournez la manette du sélecteur sur la position "Arrêt".
2. Sélectionnez le programme "Vidange" ou "Essorage". Afin d'éviter de froisser vos synthétiques, lainages et autres textiles fragiles, vous pouvez réduire la vitesse de l'essorage en tournant le sélecteur.
3. Appuyez sur la touche Marche/Pause.
4. Lorsque le voyant "Porte" s'éteint, il est possible d'ouvrir le hublot et de sortir le linge.
5. Tournez la manette du sélecteur sur la position "Arrêt".



Si vous ne voulez plus faire tourner la machine après cette lessive, fermez le robinet d'arrivée d'eau et, pour des raisons de sécurité, débranchez la prise électrique du lave-linge.



Laissez le hublot entrouvert afin que l'humidité qui reste dans le tambour puisse s'évaporer.

Entretien et nettoyage

La carrosserie

Nettoyez les surfaces externes du lave-linge en utilisant un produit d'entretien ménager doux (non abrasif). Essuyez les traces laissées par le produit avec un chiffon humide.



Ne pas utiliser de produits contenant de l'alcool, de solvants ou d'autres substances similaires.

Le distributeur de produits

Avec le temps, des résidus de détergent et d'assouplissant s'accumulent à l'intérieur du distributeur. Nettoyez-le régulièrement. Pour cela, sortez-le de son logement en le tirant vers l'extérieur pour le désengager de la butée d'arrêt (fig. 1). Pour ôter le siphon (sur la paroi intérieure du distributeur), poussez-le vers l'intérieur et tirez-le vers le haut (fig. 2). Pour le remettre en place, poussez le siphon vers le bas jusqu'à ce qu'un déclic net se fasse entendre.

Opening for the detergent dispenser

Detergent residues can also build up inside the opening for the detergent dispenser. You can use an old toothbrush for cleaning this area (Fig. 3).

When you have finished and put back the dispenser, run a short programme with no wash load in the machine to rinse it clean.

Le logement interne du distributeur

Les résidus de détergent s'accumulent également à cet endroit. Utilisez une brosse à dents pour nettoyer cette zone (fig. 3). Lorsque vous avez terminé et remis le distributeur en place, exécutez un cycle de lavage court à vide pour rincer.

Protection contre le gel

Si votre lave-linge est entreposé dans un local où la température est susceptible de descendre en dessous de 0°C, les faibles quantités d'eau qui restent dans l'appareil risquent de geler et d'endommager la machine.

Pour éviter ce risque, prenez les mesures suivantes:



1. Coupez l'arrivée d'eau du lave-linge et déconnectez le tuyau d'arrivée d'eau.
2. Sélectionnez un programme de lavage, mettez la machine en marche et laissez le programme s'exécuter pendant quelques secondes.
3. Interrompez le programme de lavage en tournant le sélecteur sur la position "Arrêt".
4. Placez les extrémités des tuyaux d'arrivée et de vidange tout en bas, dans l'écoulement (siphon de sol) situé au sol. Veillez à ce que l'extrémité du tuyau ne se trouve pas sous le niveau d'eau du siphon de l'écoulement.

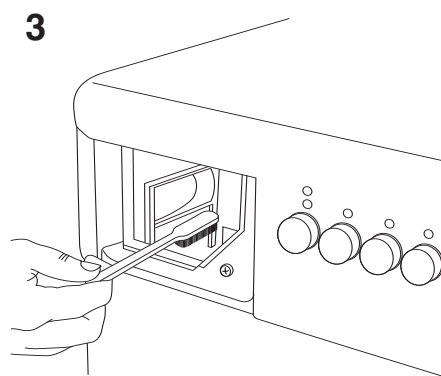
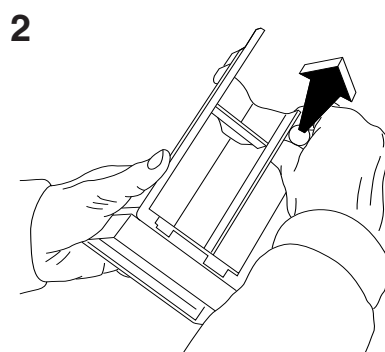
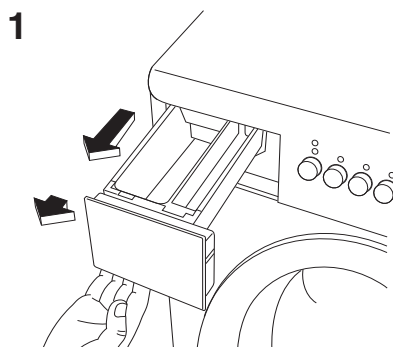

5. Sélectionnez le programme "Vidange" et laissez-le tourner jusqu'à la fin.
6. Tournez le programme sélecteur sur la position "Arrêt".



Cet appareil doit être utilisé et placé uniquement à l'intérieur de l'habitation, à température ambiante. Le fabricant ne saurait être tenu pour responsable de tout dommage dû au gel.

Si le lave-linge ne fonctionne pas

Avant d'appeler un technicien, vérifiez les détails ci-dessous, car certains dysfonctionnements peuvent être facilement rectifiés sans faire nécessairement appel à un spécialiste. Si vous appelez un technicien pour résoudre un problème figurant dans la liste ci-dessous ou pour remédier à une panne causée par une installation incorrecte ou une mauvaise utilisation, cette intervention vous sera facturée, même si l'appareil est sous garantie.

Panne	Vérifier
Le machine ne démarre pas.	<ul style="list-style-type: none"> Le hublot est-il correctement fermé? Avez-vous appuyé sur la touche Marche? Le robinet d'arrivée d'eau est-il bien ouvert? L'appareil est-il bien branché? Les fusibles sont-ils en bon état? Le programmeur est-il bien positionné?
La machine ne se remplit pas.	<ul style="list-style-type: none"> Le robinet d'arrivée d'eau est-il bien ouvert? Y a-t-il eu interruption ou coupure de la distribution d'eau? Le tuyau d'arrivée d'eau n'est-il pas plié ou écrasé? Le filtre du tuyau d'arrivée d'eau n'est-il pas obstrué? La pression d'eau est-elle suffisante?
La machine vidange et se remplit en même temps.	<ul style="list-style-type: none"> L'extrémité du tuyau d'évacuation est-elle trop basse? (Voir Installation) Y a-t-il un passage d'air suffisant entre l'extrémité du tuyau et la conduite murale? (Voir Installation)
La machine n'essore pas ou ne vidange pas.	<ul style="list-style-type: none"> Le programme de lavage sélectionné se termine-t-il par un arrêt cuve pleine d'eau? Le tuyau de vidange n'est-il pas plié ou écrasé? Si le tuyau a été rallongé, l'installation a-t-elle été exécutée dans les règles? (Voir Installation).
Il y a de l'eau autour de la machine.	<ul style="list-style-type: none"> Avez-vous utilisé trop de lessive? Avez-vous utilisé le produit de lavage adéquat? Les tuyaux ont-ils été installés dans les règles? (Voir Installation) Un des compartiments du distributeur de produits est-il obstrué?
La machine vibre, est très bruyante.	<ul style="list-style-type: none"> Avez-vous complètement et correctement débridé l'appareil? Le lave-linge a-t-il bien été installé de niveau sur une surface adéquate? Le lave-linge cogne-t-il contre un mur? Le lave-linge repose-t-il bien sur ses quatre pieds?
Le hublot ne s'ouvre pas.	<ul style="list-style-type: none"> Avez-vous attendu après le programme que le voyant "Porte" s'éteigne (après environ 1 minute). Relisez dans la section Utilisation de la machine le passage consacré à l'ouverture du hublot. N'essayez jamais de forcer l'ouverture du hublot. Contactez le service après-vente.
L'essorage est retardé ou n'est pas effectué.	<ul style="list-style-type: none"> Le linge est mal réparti à l'intérieur du tambour. Le tambour effectue des rotations dans les deux sens jusqu'à ce qu'il n'y ait plus de balourd, puis la machine fera son essorage normalement. Cependant, si au bout de 10 minutes la charge n'est toujours pas correctement répartie, l'essorage final n'est pas effectué. Dans ce cas, il est conseillé de programmer un nouvel essorage en prenant soin auparavant de détasser manuellement le linge.
Si le voyant "fin" clignote: 1 clignot. = difficulté d'arrivée d'eau 2 clignot. = difficulté de vidange 4 clignot. = hublot ouvert	<ul style="list-style-type: none"> Le robinet d'arrivée d'eau est-il bien ouvert? Le filtre du tuyau d'arrivée d'eau n'est-il pas obstrué? Le tuyau de vidange n'est-il pas plié ou écrasé? Le hublot est-il correctement fermé?

Service après-vente

Service après-vente et pièces de rechange

Les opérations de maintenance et les réparations doivent être réalisées par une société de maintenance agréée par le fournisseur. Utilisez uniquement les pièces de rechange provenant du fournisseur.

Avant d'appeler le service après-vente, consultez le tableau de dépannage "Si le lave-linge ne fonctionne pas" afin d'essayer de remédier vous-même au problème.

Remarque: les problèmes électriques doivent toujours être résolus par un électricien qualifié.

Indiquez la désignation du modèle de l'appareil, ainsi que ses numéros de produit et de série, en fonction de la plaque d'identification.

Vous pouvez inscrire ces données ici:

TYPE.
MOD.
PROD.NO.
SER.NO.
Purchase date:

Dans quelles circonstances la défaillance survient-elle?

Garantie

L'utilisateur final de tout produit acheté et utilisé en Suisse, bénéficie d'une garantie complète d'une année à partir de la date de livraison. La facture ou le justificatif d'achat correspondant fait foi en la matière.

Points de service

1028 Prévèreges

Le trési 6

1950 Sion

Rue de la Piscine

Point de vente de rechange

5506 Mägenwil

Industriestrasse 10

Tel 0848/848 023

Démonstration / Vente

8048 Zürich

Badenerstrasse 587

Tel 01/405 81 11

Service-Helpline
0848 848 111
service@electrolux.ch

En cas de panne, n'essayez pas de réparer l'appareil vous-même. Les réparations effectuées par du personnel non qualifié peuvent provoquer des dommages.

A l'attention de l'installateur

 **Tous travaux électriques nécessaires à l'installation de cet appareil doivent être réalisés par un électricien qualifié.**

 **Tous travaux hydrauliques nécessaires à l'installation de cet appareil doivent être réalisés par un plombier qualifié.**

Caractéristiques techniques

Dimensions	Hauteur Largeur Profondeur	67 cm 49,5 cm 51,5 cm
Poids	Net	54 kg
Charge maximale recommandée linge sec	Coton Synthétique/tissus délicats Laine	3.0 kg 1.5 kg 1.0 kg
Pressions d'eau	Minimum Maximum	50 kPa (0,5 bar) 1000 kPa (10 bar)
Volume du tambour		27 litres
Vitesse d'essorage	Maximum Maximum	1000 tr/min (EWC 1050) 1300 tr/min (EWC 1350)
Informations électriques	Alimentation électrique Puissance nominale Fusible	230V / 50 Hz 1600 W 10 A

Déballage

Dommmages

Si la machine a été endommagée durant le transport, avvertissez immédiatement l'entreprise responsable de la livraison.

Vérifiez que la machine ne présente aucun dommage.

Signalez immédiatement les dommages, les défauts ou les éléments manquants éventuels au vendeur.



Veillez à ce que les jeunes enfants ne puissent jouer avec des matériaux d'emballage laissés à l'abandon.

Manutention de la machine

L'emploi de méthodes de manutention non appropriées implique un risque de lésions physiques et de dommages pour le lave-linge. Ouvrez la porte pour vous ménager une prise dans l'ouverture.



Ne jamais soulever la machine en prenant comme prise le bandeau de commande, la porte elle-même ou le tiroir des bacs à produits (fig. 1).

Débridage

A la livraison, le lave-linge est fourni avec une série de dispositifs de verrouillage et de sécurité destinés à éviter l'endommagement du tambour ou du moteur lors du transport. Ces dispositifs doivent tous être enlevés avant l'installation du lave-linge.



1. Placez sur le sol une des cales de polystyrène d'emballage. Basculez avec précaution le lave-linge sur la face arrière en veillant à ne pas écraser de tuyau (fig. 2).
2. Retirez le socle en polystyrène ayant servi au transport de la machine.
3. Remettez le lave-linge d'aplomb. Dévissez les trois vis à l'arrière et retirez les 3 goujons en plastique (fig. 3).
4. Bouchez les trous à l'aide des caches plastique fournis avec la machine (dans le sachet en plastique placé dans le tambour) (fig. 4).

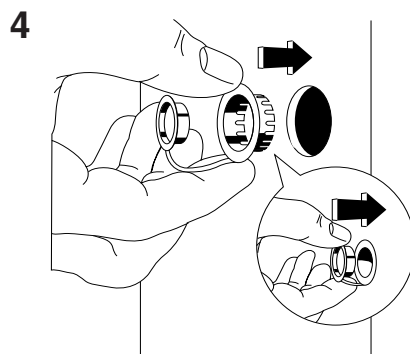
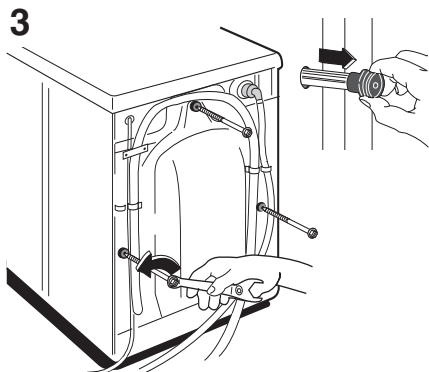
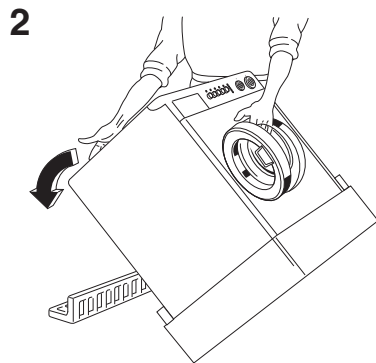
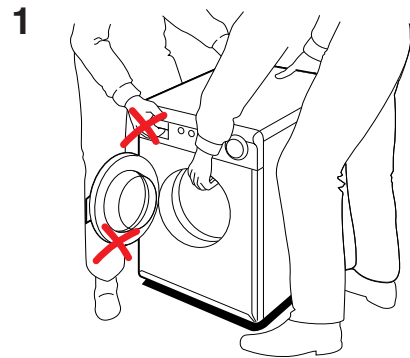

Installation

Mise de niveau du lave-linge

Le lave-linge doit être installé sur un sol plat et dur et il ne doit pas toucher au mur ou aux autres meubles de la cuisine. Ajustez les pieds pour mettre la machine de niveau. Assurez-vous que le lave-linge repose sur ses quatre pieds (fig. 1).

Lors de la phase d'essorage, il est normal et inévitable que le lave-linge vibre un peu, surtout s'il n'est pas installé sur un sol dur.



Les ouvertures à la base de l'appareil ne doivent en aucun cas être obstruées par des tapis, moquette ou autre objets.

Arrivée d'eau

Connectez le tuyau d'arrivée d'eau à un robinet pourvu d'un raccord fileté de 3/4" (fig. 2).

Le tuyau d'arrivée ne doit pas être prolongé. Si le tuyau est trop court, remplacez-le par un tuyau plus long de type haute pression spécialement prévu à cet effet.

Le raccord du tuyau d'arrivée côté machine peut être orienté librement. Desserrez l'écrou, orientez le tuyau dans la direction voulue puis resserrez (fig. 3).



Vérifiez que l'écrou est bien serré avant de mettre la machine en place.



Utilisez uniquement le tuyau d'arrivée fourni avec le lave-linge, ne réutilisez pas un ancien tuyau d'arrivée.

1

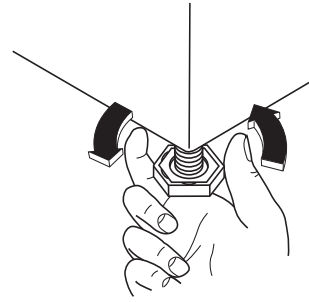

2

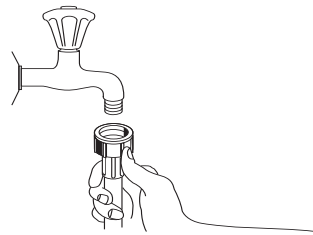

3

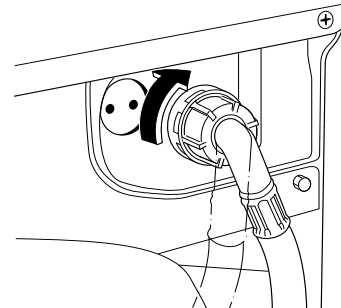

Installation

Vidange

La crosse de vidange peut être placée de manières différentes:

Dans la cuvette d'un lavabo

Ne retenez cette option que si vous avez la certitude que le tuyau ne bougera pas lorsque le lave-linge se vidange. Fixez le tuyau au mur à l'aide d'un crochet ou au robinet avec un lien (fig. 1).

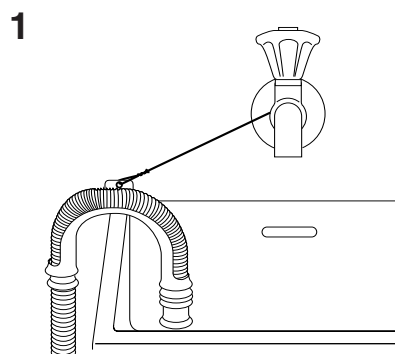

Connexion directe à une conduite d'évacuation avec siphon

Vous pouvez connecter le tuyau d'évacuation directement à une conduite existante (sous le lavabo ou l'évier, p. ex.), en amont du siphon. Disposez le tuyau de manière à ce que la crosse soit à 650 mm au moins du sol (Fig. 2).

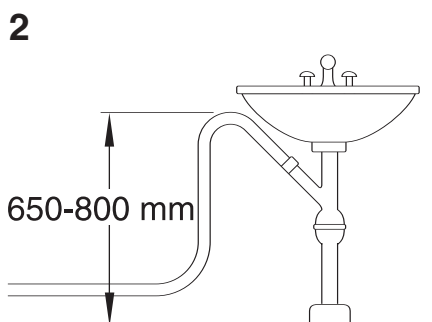

Dans une conduite d'évacuation murale

La conduite d'évacuation murale doit être verticale. L'extrémité doit se trouver à une hauteur du sol comprise entre 650 et 800 mm.

Il est indispensable de ménager un passage d'air suffisant autour et en dessous de l'extrémité du tuyau. Cette condition implique que le diamètre intérieur de la conduite fixe soit plus grand que le diamètre extérieur du tuyau (fig. 3). Le tuyau ne doit pas être coincé dans la colonne montante sur plus de 50 mm et il doit être fixé dans cette position.

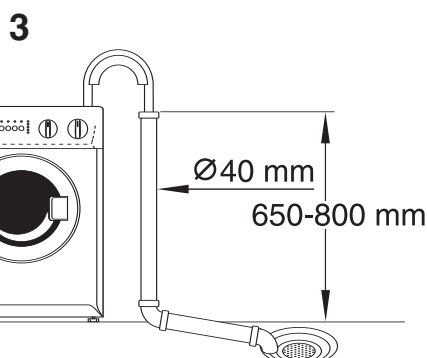

Il est possible de rallonger le tuyau d'évacuation jusqu'à 3,5 m. Employez un tuyau de rallonge avec un diamètre intérieur au moins égal à celui de la machine. Utilisez un raccord approprié (fig. 4).

 **Pour que l'appareil fonctionne correctement le tuyau de vidange doit être accroché avec la pièce livrée avec l'appareil située en haut de la partie arrière de l'appareil.**

Alimentation électrique

Le lave-linge est fourni avec un câble et une prise électrique pour un branchement dans une prise de terre murale à 230 V, qui doit être facilement accessible et protégée par un fusible de 10 A. Si le lave-linge est installé dans une salle de bains sans raccordement fixe à l'alimentation électrique, il est impératif d'utiliser un disjoncteur de fuites à la terre (RCD).

 **Avant d'effectuer toute réparation sur le lave-linge, celui-ci doit être isolé de l'alimentation électrique, par exemple en retirant la fiche de la prise murale.**

 **Une installation électrique permanente doit être réalisée par un électricien agréé.**

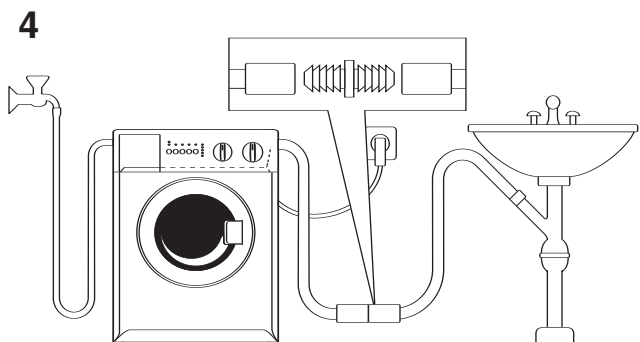

Electrolux

 **The Electrolux Group.** *The world's No.1 choice.*

The Electrolux Group is the world's largest producer of powered appliances for kitchen, cleaning and outdoor use. More than 55 million Electrolux Group products (such as refrigerators, cookers, washing machines, vacuum cleaners, chain saws and lawn mowers) are sold each year to a value of approx. USD 14 billion in more than 150 countries around the world.