

PROLINE

Plaque vitrocéramique VH334T

MANUEL D'UTILISATION



Besoin d'aide ?
Rendez-vous sur votre communauté <https://sav.darty.com>



PROLINE

VH334T

**TABLE DE CUISSON VITROCÉRAMIQUE
CERAMIC COOKER HOB
COCINA DE VITROCERÁMICA
KERAMISCHE KOOKPLAAT**

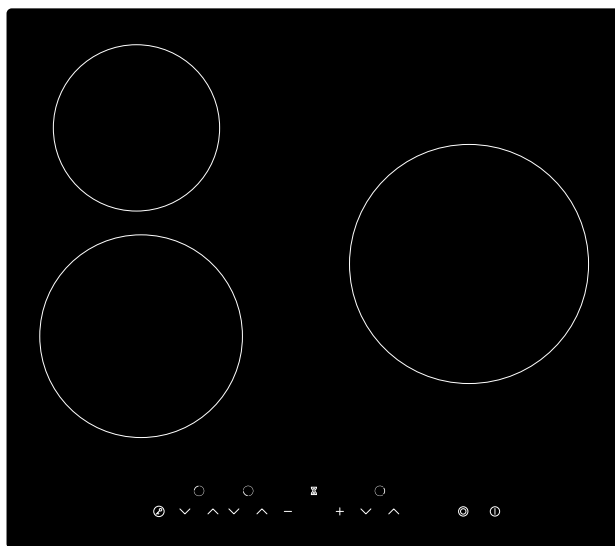

**MANUEL D'UTILISATION
GEBRUIKSAANWIJZING**

OPERATING INSTRUCTIONS

MANUAL DE INSTRUCCIONES

TABLE DES MATIÈRES

TABLE DES MATIÈRES	2
ATTENTION	3
MISES EN GARDE IMPORTANTES	6
DESCRIPTION	8
INSTALLATION	9
BRANCHEMENTS ÉLECTRIQUES	11
UTILISATION	13
Ustensiles de cuisine	13
Cuisine	14
Fonction double zone	15
Minuterie	16
DISPOSITIFS DE SÉCURITÉ	19
CONSEILS DE CUISSON	20
NETTOYAGE ET ENTRETIEN	21
DÉPANNAGE	22
DONNÉES TECHNIQUES	23

MERCI DE BIEN VOULOIR LIRE LES CONSIGNES DE SÉCURITÉ ATTENTIVEMENT AVANT L'UTILISATION DE L'APPAREIL ET DE LES CONSERVER POUR CONSULTATION ULTERIEURE.

ATTENTION

Cet appareil est destiné à être utilisé pour des applications domestiques et analogues telles que:

- zone de travail de cuisine dans les magasins, bureaux et autres environnements de travail;
- fermes;
- par des clients d'hôtels, motels et autres environnements de type résidentiel;
- environnements de type chambres d'hôtes.

Si le câble d'alimentation est endommagé, il doit être remplacé par le fabricant, son service après vente ou des personnes de qualification similaire afin d'éviter un danger.

Cet appareil n'est pas prévu pour être utilisé par des personnes (y compris les enfants) dont les capacités physiques, sensorielles ou mentales sont réduites ou des personnes dénuées d'expérience ou de connaissance, sauf si elles ont pu bénéficier, par l'intermédiaire d'une personne responsable de leur sécurité, d'une surveillance ou d'instructions préalables concernant

l'utilisation de l'appareil.

Cet appareil peut être utilisé par des enfants âgés de 8 ans et plus, et par des personnes dont les capacités physiques, sensorielles ou mentales sont réduites ou des personnes dénuées d'expérience ou de connaissance, si elles ont pu bénéficier d'une surveillance ou d'instructions préalables concernant l'utilisation de l'appareil en toute sécurité et avoir compris les dangers impliqués. Les enfants ne doivent pas jouer avec l'appareil. Le nettoyage et la maintenance ne doivent pas être réalisés par les enfants sauf s'ils sont âgés de 8 ans et plus et s'ils sont supervisés.

Conserver l'appareil et son câble d'alimentation hors de portée d'enfants de moins de 8 ans.

Les enfants de moins de 8 ans doivent être maintenus à l'écart sauf s'ils sont constamment supervisés.

Il convient de surveiller les enfants pour s'assurer qu'ils ne jouent pas avec l'appareil.

Cet appareil n'est pas destiné à être mis en fonctionnement au moyen d'une minuterie extérieure ou par un système de commande à distance séparé.

MISE EN GARDE: Si la surface est fêlée, déconnecter l'appareil de l'alimentation pour éviter un risque de choc électrique.

Il est recommandé de ne pas déposer d'objets métalliques tels que couteaux, fourchettes, cuillères et couvercles sur le réchaud, car ils peuvent devenir chauds.

Les surfaces accessibles peuvent devenir chaudes au cours ou après de l'utilisation.

MISE EN GARDE: L' appareil et ces surfaces accessibles deviennent chaudes au cours de l'utilisation.

Des précautions doivent être prises pour éviter de toucher les éléments chauffants.

MISE EN GARDE: Les parties accessibles peuvent devenir chaudes au cours de l'utilisation. Il est recommandé d'éloigner les jeunes enfants.

Ne pas utiliser d'appareil de nettoyage à la vapeur.

MISE EN GARDE: Une cuisson, sans surveillance, utilisant de l'huile ou autre matière grasse, sur une plaque de cuisson peut être dangereuse et déclencher un incendie.

NE JAMAIS essayer d'éteindre un feu avec de l'eau mais déconnecter l'appareil de l'alimentation et couvrez les flammes, par exemple, à l'aide d'un couvercle ou d'une couverture ignifugée.

MISE EN GARDE: Danger de feu: Ne jamais placer d'objets sur la plaque de cuisson.

MISES EN GARDE IMPORTANTES

- Éteignez et débranchez l'appareil après usage, avant de le nettoyer et avant de le laisser sans surveillance. Laissez l'appareil refroidir avant de le nettoyer ou de le ranger.
- Ne touchez pas les surfaces chaudes.
- L'utilisation d'accessoires non recommandés par le fabricant entraîne un risque d'incendie, d'électrocution ou de blessures corporelles.
- N'utilisez en aucun cas des ustensiles coupants pour racler la table de cuisson. N'utilisez pas la table de cuisson comme plan de travail.
- Ne mettez jamais une poêle vide sur la plaque. Placez la poêle au centre de la plaque.

En ce qui concerne les informations détaillées sur l'utilisation de l'appareil en toute sécurité, des précautions qui concerne l'entretien par l'utilisateur et le remplacement de l'ampoule, référez-vous aux sections "UTILISATION" et "NETTOYAGE ET ENTRETIEN".

La fiche de prise de courant doit demeurer facilement accessible après l'installation de l'appareil.

En ce qui concerne les informations détaillées sur la méthode de la fixation et les dimensions nécessaires, référez-vous à la section

"INSTALLATION".

Après utilisation, arrêter le fonctionnement de la table de cuisson au moyen de son dispositif de commande et ne pas compter sur le détecteur de casseroles.

La température des surfaces accessibles peut être élevée lorsque l'appareil est en fonctionnement.

Ces surfaces sont susceptibles de devenir chaudes.

AVERTISSEMENT: Le processus de cuisson est à surveiller. Un processus de cuisson court est à surveiller sans interruption.



PENSEZ AU TRI !
ENSEMBLE RÉDUISONS
L'IMPACT ENVIRONNEMENTAL
DES EMBALLAGES

**BARQUETTE ET
FILM PLASTIQUE**

À JETER

ÉTUI CARTON

À RECYCLER



CONSIGNE POUVANT VARIER LOCALEMENT > WWW.CONSIGNESDETRI.FR

DESCRIPTION

Vue de dessus

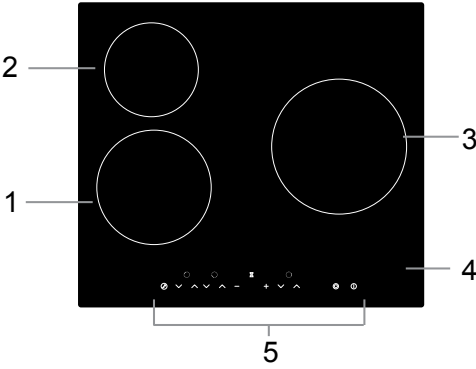

- 1. Foyer max. 1800 W
- 2. Foyer max. 1200 W
- 3. Double foyer max. 1000/2200 W
- 4. Table de cuisson
- 5. Panneau de commande

Panneau de commande

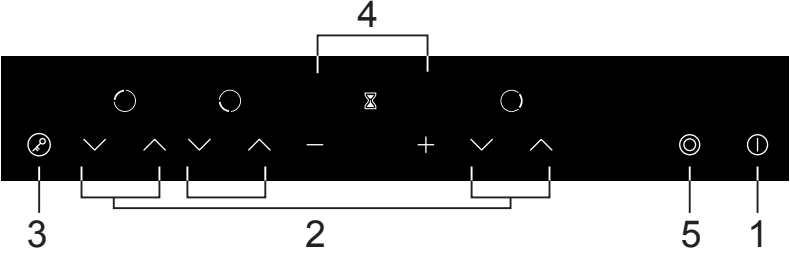

- 1. Bouton marche/arrêt
- 2. Touches de réglage de puissance
- 3. Touche de verrouillage
- 4. Touches de réglage de la minuterie
- 5. Touche de contrôle du double foyer

INSTALLATION

Découpez dans le plan de travail un trou dont les dimensions sont indiquées ci-dessous. Le trou doit être à au moins 5 cm de tous les bords. Le plan de travail doit avoir une épaisseur d'au moins 3 cm et être fabriqué dans des matériaux résistants à la chaleur.

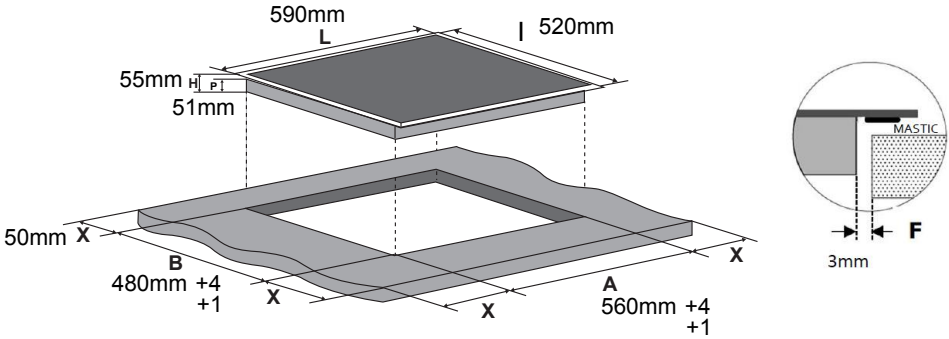

Il est essentiel que la table de cuisson soit correctement aérée et que les arrivées et les sorties d'air ne soient jamais bloquées. Assurez-vous que l'installation est conforme au schéma ci-dessous.

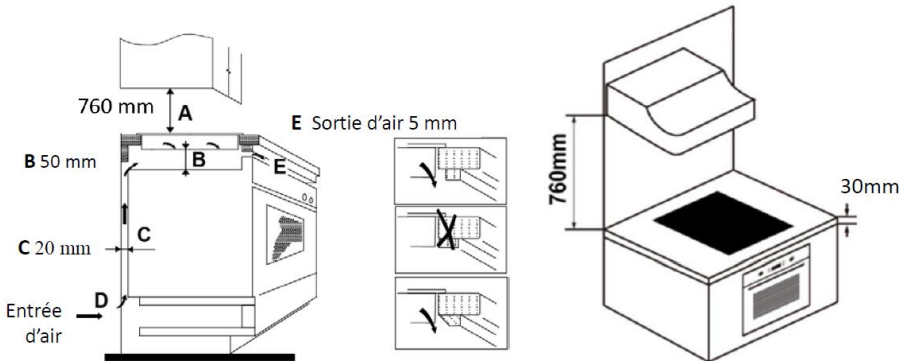



Pour des raisons de sécurité, aucune étagère ne doit être située à moins de 76 cm au-dessus de la table de cuisson.

La table se fixe au plan de travail grâce à 4 supports vissés sur la base.

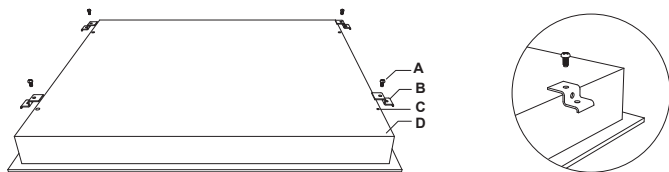

A	B	C	D
Vis	Support	Trou de vis	Base

La position des supports peut s'ajuster selon l'épaisseur du plan de travail.

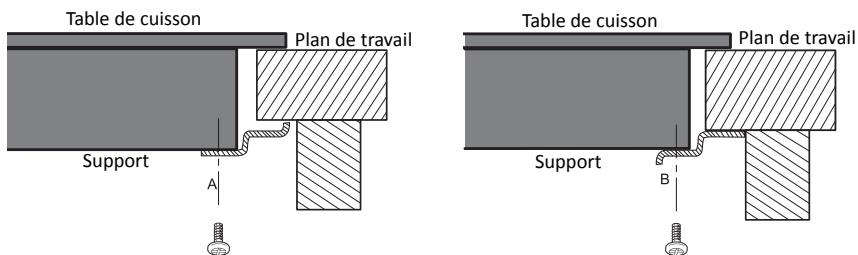

Attention :

- Cette table de cuisson en céramique doit être installée par un professionnel qualifié. N'essayez en aucun cas d'installer cet appareil par vous-même.
- Le fabricant décline toute responsabilité pour les dommages corporels et matériels résultant d'une installation incorrecte.
- Cette table de cuisson ne doit pas être installée au-dessus d'un réfrigérateur, d'un congélateur, d'un lave-vaisselle ou d'un sèche-linge.
- Installez la table à distance de toute source de chaleur (four, lumière du soleil etc.).
- Pour des raisons de sécurité, l'adhésif et la couche intermédiaire doivent être résistants à la chaleur.
- Ne pas nettoyer à la vapeur.

BRANCHEMENTS ÉLECTRIQUES

Attention!

- Cette table de cuisson doit être installée par un électricien qualifié, d'une manière conforme à toutes les normes et réglementations locales en matière d'installation électrique.
- L'appareil doit être débranché avant toute manipulation sur les parties électriques.
- Il est fondamental que l'appareil soit correctement relié à la terre.
- Une fois la table installée, le bouton marche/arrêt doit rester accessible en permanence.

Les couleurs des fils du câble correspondent aux codes suivants:

Jaune/vert = Terre Bleu/gris = Neutre Noir/marron = Phase

Les couleurs peuvent ne pas correspondre aux marques d'identification des pôles dans votre prise. Si tel est le cas, procédez de la manière suivante

- (1) Le fil jaune et vert doit être relié à la borne jaune et verte ou marquée de la lettre E (Earth, "Terre") ou du symbole de mise à la terre .
- (2) Le fil bleu ou gris doit être relié à la borne grise ou marquée de la lettre N (neutre).
- (3) Le fil noir ou marron doit être relié à la borne noire ou marron ou marquée de la lettre L (Live, "Phase").

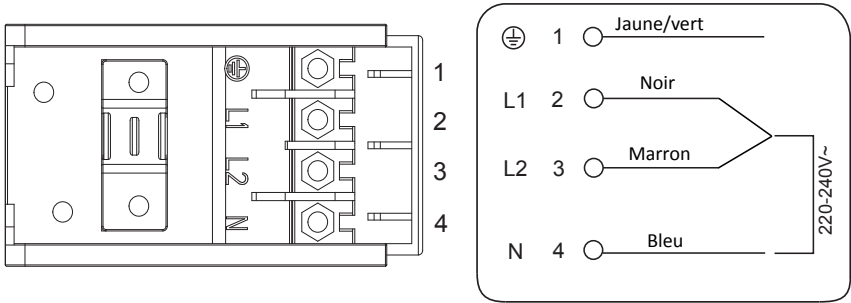

ATTENTION:

- Si l'appareil est directement relié à l'alimentation secteur, un disjoncteur omnipolaire doit être installé, avec un écartement d'au moins 3 mm entre les contacts conformément aux réglementations locales en matière d'installation électrique.
- Les fils ne doivent pas être pliés ou comprimés.
- Les fils doivent faire l'objet d'un contrôle régulier et ne peuvent être changés que par un électricien qualifié.

UTILISATION

Ustensiles de cuisine

N'utilisez pas d'ustensiles avec des bords dentelés ou un fond bombé.



La base de l'ustensile doit être lisse, reposer à plat sur la plaque de cuisson et être de même taille que celle-ci. Placez toujours l'ustensile bien au centre de la plaque.

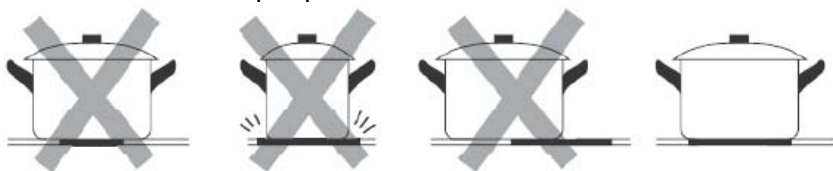

Retirez toujours les ustensiles des plaques en les soulevant, jamais en les faisant glisser dessus, faute de quoi ils pourraient rayer la table.



Cuisine

Mettez les aliments dans la poêle/casserole et positionnez celle-ci au centre du cercle dessiné sur la plaque.

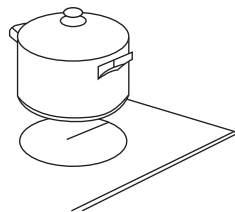



REMARQUE:

- Les ustensiles de cuisson doivent comporter un couvercle.
- Ne mettez en aucun cas un ustensile vide sur l'appareil lorsqu'il est allumé.
- Le dessous de l'ustensile et la surface de la plaque de cuisson doivent être propres et secs.

1. Appuyez sur . Un signal sonore retentit et tous les indicateurs lumineux affichent "—".

- Si vous n'avez toujours pas choisi de réglage de chaleur au bout d'1 minute, la table de cuisson s'éteint automatiquement.

2. Réglez la puissance de cuisson à l'aide des touches  / 

Toute pression supplémentaire ajoute ou enlève 1.

- Le réglage le plus chaud est "9". Le réglage le moins chaud est "1".
- Le réglage "—" sert à éteindre la plaque de cuisson.

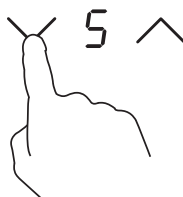

3. Appuyez sur  pour éteindre toutes les plaques.

- "H" clignote à l'écran, indiquant que la plaque est chaude. Il disparaît lorsque la plaque a refroidi.

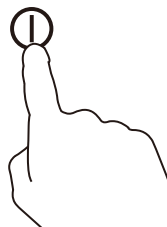

Guide de réglage des plaques

Réglage de température	Convient pour
1~2	<ul style="list-style-type: none">• Chauffer de petites quantités d'aliments• Faire fondre du chocolat ou du beurre• Faire mijoter• Chauffer lentement
3~4	<ul style="list-style-type: none">• Réchauffer• Faire mijoter rapidement• Cuire du riz
5~6	Crêpes
7~8	<ul style="list-style-type: none">• Faire revenir• Cuire des pâtes
9	<ul style="list-style-type: none">• Faire sauter• Faire griller• Porter de la soupe à ébullition• Porter de l'eau à ébullition

N'exécutez pas 3 zones de cuisson en même temps.

Fonction double zone

Cette fonction n'est disponible que sur la plaque n°3.

La double plaque comporte deux zones de cuisson: une intérieure et une extérieure. Vous pouvez soit utiliser la zone centrale (**A**) de manière autonome, soit utiliser les deux (**B**) en même temps.

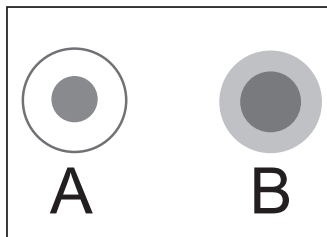

Activer la double zone

1. Utilisez les touches \vee et \wedge pour régler la température (6, par exemple). La partie centrale **A** s'allume.

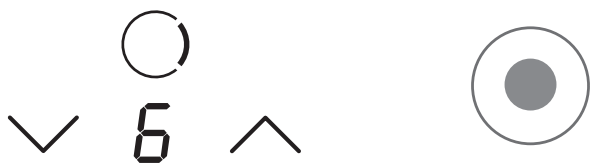

2. Si vous appuyez sur , les deux zones fonctionnent (B).

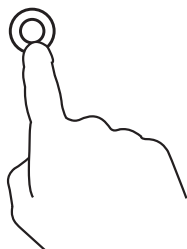

3. L'écran affiche "—" et "6", alternativement.

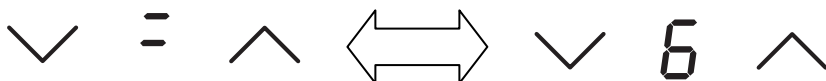

4. Pour désactiver la fonction double zone, appuyez de nouveau sur .
L'écran n'affiche plus que "6".

Minuterie

La minuterie a deux fonctions différentes:

- Indiquer le temps de cuisson restant
- Programmer l'heure d'extinction automatique d'une plaque.

La minuterie peut être réglée jusqu'à 99 minutes maximum.

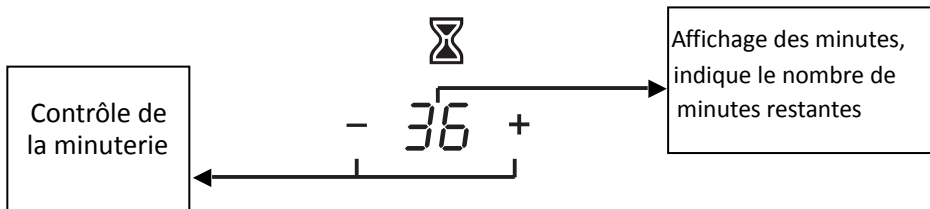

Indication du temps de cuisson restant

1. Appuyez sur “-” ou sur “+” .

- L'écran se met à clignoter.

2. Pendant que l'écran clignote, réglez la minuterie sur le temps souhaité à l'aide des touches “-” et “+” (ex: 18 minutes).

- Chaque pression sur “-” ou sur “+” augmente ou diminue le temps de cuisson d'1 minute.

- Maintenez les touches “-” “+” enfoncées pour régler le temps de cuisson par paliers de 10 minutes.



- Si le temps de cuisson dépasse 99 minutes, la minuterie revient automatiquement à 0 ("—").

3. Puis le compte à rebours commence, minute par minute. La durée restante s'affiche à l'écran.

4. Pour annuler la fonction minuterie, appuyez simultanément sur “-” et “+” . L'écran affiche “00”.

Programmer l'heure d'extinction d'une plaque de cuisson

1. Réglez la température de la plaque à utiliser à l'aide des touches “^” et “v” .



2. À l'aide des touches “-” et “+” , réglez le temps de cuisson de 1 minute à 99 minutes.

- L'écran se met à clignoter.
- Chaque pression sur “-” ou sur “+” augmente ou diminue le temps de cuisson d'1 minute.
- Maintenez les touches “-” “+” enfoncées pour régler le temps de cuisson par paliers de 10 minutes.
- Si le temps de cuisson dépasse 99 minutes, la minuterie revient automatiquement à 0 (“—”).



3. Un point lumineux rouge clignotera à côté de l'indicateur température de la plaque sélectionnée.

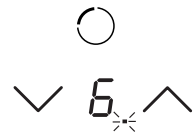

4. Une fois écoulé le temps de cuisson programmé, la plaque s'éteint automatiquement.
5. Pour annuler la fonction minuterie, appuyez simultanément sur “-” et “+” . L'écran affiche “00”.

DISPOSITIFS DE SÉCURITÉ

Verrouillage

- Vous avez la possibilité de verrouiller les boutons afin d'empêcher tout risque de démarrage inopiné (ex : enfant allumant accidentellement l'une des plaques).
- Lorsque le verrouillage est activé, tous les boutons sont inopérants à l'exception de ①.

Maintenez enfoncée la touche ②; le témoin de verrouillage s'allume et l'écran indique "CH". La table est maintenant en mode verrouillage. Pour déverrouiller les touches, maintenez enfoncée la touche ② jusqu'à entendre un signal sonore; la table revient en mode normal.

Protection anti-surchauffe

Cette table de cuisson est équipée d'un capteur qui contrôle la température interne. Si une température trop élevée est détectée, la table s'arrête automatiquement.

Avertissement de chaleur

Lorsqu'une plaque a été utilisée pendant longtemps, il reste une certaine quantité de chaleur résiduelle. "H" clignote à l'écran pour indiquer qu'il ne faut pas toucher les plaques.

Extinction automatique

Cette fonction s'active chaque fois que vous oubliez d'éteindre une des plaques.

Les délais d'extinction par défaut figurent dans le tableau ci-dessous:

Niveau de puissance	Les plaques de cuisson s'éteignent automatiquement au bout de
1~3	8 heures
4~6	4 heures
7~9	2 heures

CONSEILS DE CUISSON

Lorsque les aliments arrivent à ébullition, baissez la température.

- La cuisson avec couvercle permet de retenir la chaleur et donc de réduire le temps de cuisson et économiser l'énergie.
- Minimisez les quantités de graisse et de liquide afin de réduire les temps de cuisson.
- Commencez la cuisson à une température élevée, puis baissez-la une fois les aliments chauffés uniformément.

Mijoter, cuire du riz

- Mijoter consiste à faire cuire en dessous du point d'ébullition, aux alentours de 85°C, lorsque les bulles ne montent qu'occasionnellement à la surface du liquide de cuisson. Cette méthode permet de réaliser des soupes délicieuses et des ragoûts très tendres, car les saveurs peuvent se développer sans que l'aliment ne soit trop cuit. Les sauces à base d'œuf et épaissies à la farine doivent également cuire en dessous du point d'ébullition.
- Certaines tâches, comme par exemple la cuisson du riz par absorption, peuvent nécessiter une température plus élevée que la plus basse, afin d'assurer une cuisson uniforme dans le temps de cuisson recommandé.

Saisir un steak

Pour des steaks juteux et savoureux:

1. Laissez la viande à température ambiante pendant environ 20 minutes avant la cuisson.
2. Faites chauffer une poêle à fond épais.
3. Badigeonnez les steaks des deux côtés avec de l'huile. Mettez quelques gouttes d'huile dans la poêle chaude, puis mettez délicatement la viande dessus.
4. Ne tournez le steak qu'une seule fois au cours de la cuisson. Le temps de cuisson exact dépend de l'épaisseur des steaks et du degré de cuisson souhaité. Le temps peut donc varier de 2 à 8 minutes par côté. Pressez le steak pour voir s'il est cuit ; puis il est ferme, plus il est cuit.

5. Mettez le steak sur une assiette chaude et laissez-le reposer pendant quelques minutes de manière à ce qu'il soit bien tendre au moment du service.

Faire sauter

1. Choisissez une grande poêle ou un wok plat compatible avec les tables en céramique.
2. Préparez tous les ingrédients et ustensiles dont vous aurez besoin. Ce mode de cuisson est rapide. Si vous voulez faire cuire de grandes quantités d'aliments de cette manière, procédez par petites fournées.
3. Préchauffez la poêle brièvement et ajoutez deux cuillères à soupe d'huile.
4. Cuisez d'abord la viande, puis mettez-la de côté et gardez-la au chaud.
5. Faites sauter les légumes. Lorsqu'ils sont chauds et encore croustillants, baissez la température de la plaque puis remettez la viande et ajoutez votre sauce.
6. Remuez délicatement les ingrédients afin d'assurer une cuisson uniforme.
7. Servez immédiatement.

NETTOYAGE ET ENTRETIEN

- Assurez-vous que l'appareil est bien éteint.
- Nettoyez l'appareil avec un chiffon mouillé seulement.
- N'UTILISEZ PAS de nettoyeurs abrasifs ou d'éponges à récurer.
- Séchez bien l'appareil après nettoyage.

Attention :

Les accessoires métalliques portés aux doigts ou aux poignets peuvent causer des brûlures, car le champ électromagnétique émis par la table de cuisson chauffe tous les métaux ferreux en contact immédiat avec la zone de cuisson !

DÉPANNAGE

Problème	Cause possible	Solution possible
L'appareil ne s'allume pas.	Pas d'alimentation.	Vérifiez que l'appareil est branché et qu'il est allumé. Vérifiez s'il y a eu une panne de courant. Si le problème persiste, faites appel à un réparateur qualifié.
Les touches de commande sont inopérantes.	Les touches sont verrouillées.	Déverrouillez les touches. (Voir section "Verrouillage" pour plus de détails).
Les touches sont difficiles à utiliser.	Cela peut être dû à la présence d'un mince film d'eau sur les touches, ou au fait que vous appuyez avec le bout des doigts.	Assurez-vous que les touches restent sèches et appuyez toujours avec la pulpe du doigt.
Certains ustensiles font du bruit.	Cela peut être dû au mode de construction de l'ustensile (les couches de métaux différents vibrent également de manière différente).	Ce phénomène est normal et n'indique pas un dysfonctionnement.

DONNÉES TECHNIQUES

Consultez ci-dessous les données techniques de la plaque chauffante domestique conformément au règlement de l'UE, N°66/2014.

Numéro de modèle	VH334T
Type de plaque	Plaque à induction
Nombre de zones de cuisson et /ou surfaces	3
Technologie de chauffage (zones et surfaces de cuisson par induction, zones de cuisson par chaleur rayonnante, plaques fixes).	Radiant cooking zones
Pour les zones ou surfaces de cuisson circulaires : le diamètre de surface utile par zone de cuisson électrique et chauffante, arrondi à 5 mm près	Zone1: Ø 20.0 cm Zone2: Ø 16.5 cm Zone3: Ø 23.0 cm
Consommation d'énergie par zone ou surface de cuisson calculée par kg	EC _{cuisson électrique} : Zone1: 180.7 Wh/kg Zone2: 192.9 Wh/kg Zone3: 205.1 Wh/kg
Consommation d'énergie de la plaque calculée par kg	EC _{plaque électrique} :192.9 Wh/kg

Il est recommandé de sélectionner le réglage de chauffage 3/9 pour atteindre une efficacité énergétique maximale.

Remarque:

Consommation d'énergie <210Wh/kg selon le règlement de l'UE, N°66/2014.

Depuis	EC _{plaque électrique} (Wh/kg)	Phase I achevée depuis le 20 février 2015
20 février 2015	<210	
20 février 2017	<200	
20 février 2019	<195	
Exigences d'information sur le produit (depuis le 20 février 2015)		

La méthode de test est en conformité avec les exigences de la norme EN60350-2:2013.

Marque	PROLINE
Référence	VH334T
Catégorie	Plaque avec 3 zones de cuisson
Tension / fréquence V / Hz	220-240V~ 50Hz ou 60Hz
Puissance nominale totale (W)	3100-3700W
Dimensions du produit (mm) (Longueur x Largeur x Hauteur)	590X520X55
Dimensions (intégrée) Longueur x Largeur (mm)	560X480
Poids net du produit (kg)	8,3 kg
Fabriqué en	P.R.C

En raison des mises au point et améliorations constamment apportées à nos produits, de petites incohérences peuvent apparaître dans le mode d'emploi. Veuillez nous excuser pour la gêne occasionnée.

重点校对项

1. 版面尺寸



2. 材质标注



3. 物料编码



4. 颜色标注



5. 客户型号



6. 产品名称



7. 重量标注



8. 电压功率



项目					
库					
文件名					

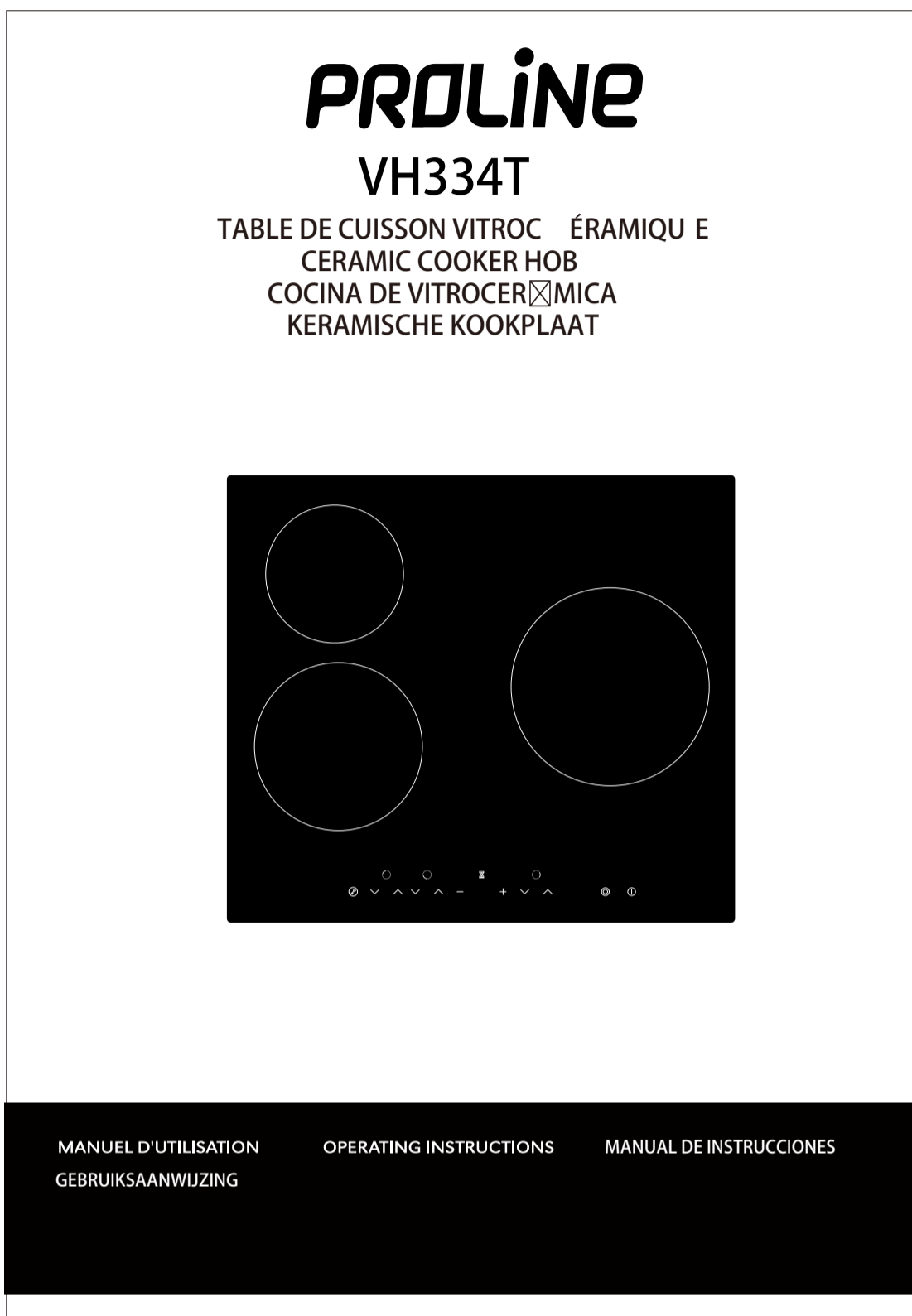

技术要求(版本号: A, 2017-01)

1. 该说明书的幅面大小为210*290mm
2. 印刷颜色为黑色
3. 说明书文件见后续页
4. 装订方式为: 胶装

@更改第15、19、36、40、58、62、80、84页部分内容, 详情见红色方框标注

16161000A08150

					多头灶 MC-HT341			Proline-MC-HT341(VH334T)-0501		
#	1		张晓	2018.10.31	说明书			材料: 100g双胶纸		
@	1	更改装订方式	张晓	2018.10.22						
标记	处数	更改文件号	签字	日期						
制图	张晓		审核	卢灿飞	图样标记		重量	比例		
设计			标准化	古广君	K		/	1:1		
校对			审定	古广君				广东美的生活电器制造有限公司		
会签			日期	20181011	共 1 页		第 1 页			