

# THOMSON

## CONGELATEUR

### TCH418E

## MANUEL D'UTILISATION

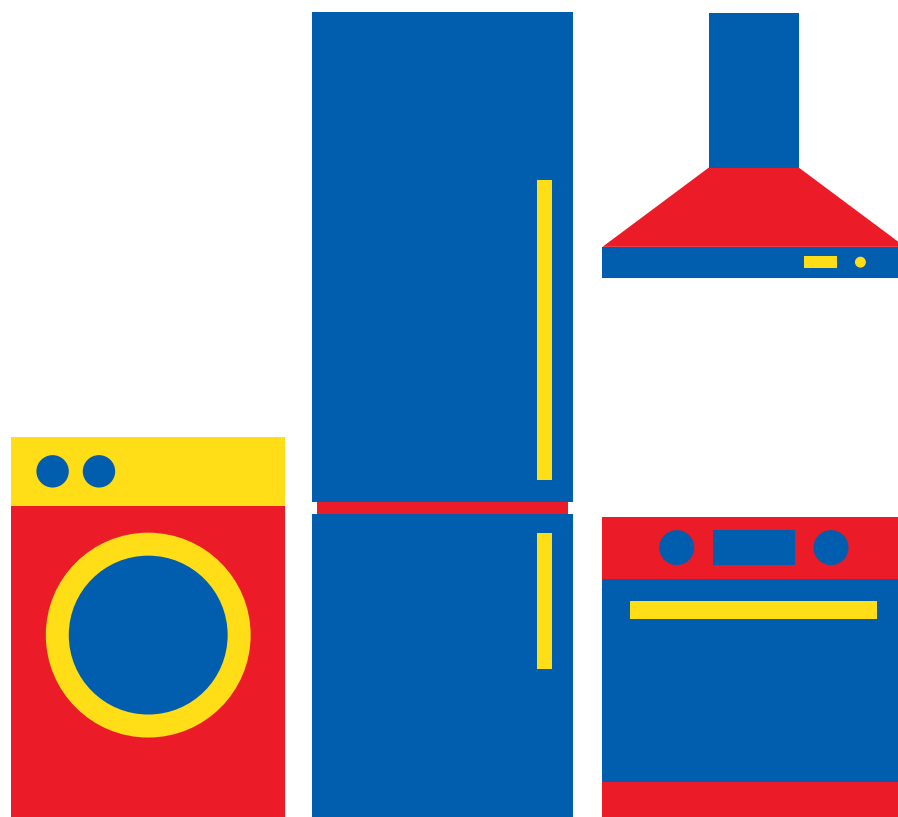

Besoin d'aide ?

Rendez-vous sur votre communauté <https://sav.darty.com>



# THOMSON

## TCH418E

CONGÉLATEUR COFFRE

CHEST FREEZER

FRYSEBOKS

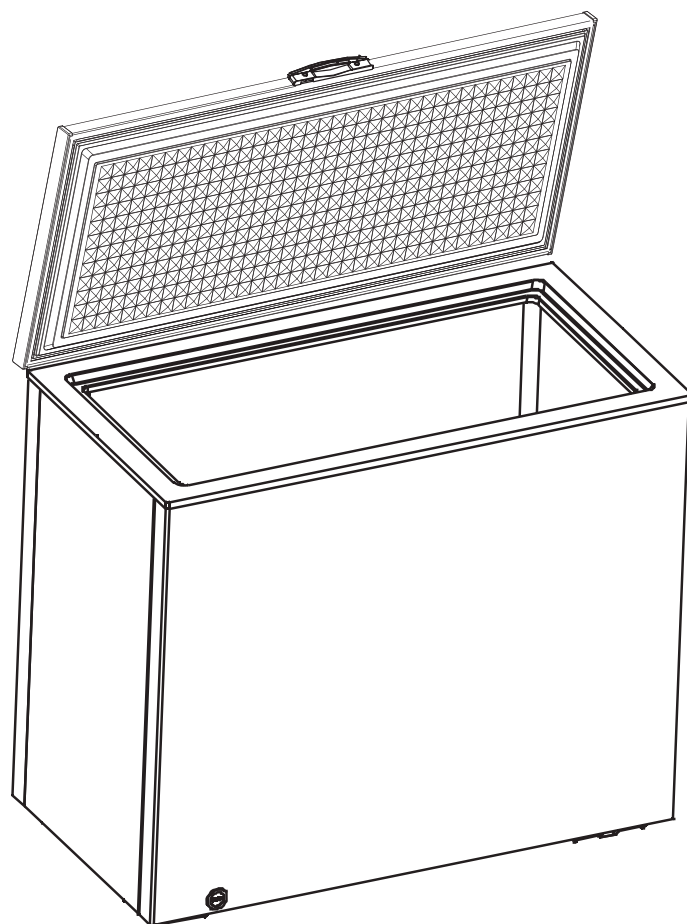

## TABLE DES MATIÈRES

AVERTISSEMENTS.....	2
INSTRUCTIONS IMPORTANTES DE SÉCURITÉ.....	6
DESCRIPTION DES PIÈCES.....	7
AVANT D'INSTALLER L'APPAREIL.....	7
INSTALLATION.....	8
TEMPÉRATURE AMBIANTE.....	8
AVANT DE PLACER DES ALIMENTS DANS L'APPAREIL.....	8
COUPURE DE COURANT.....	8
RÉGLAGE DES TEMPÉRATURES ET FONCTIONS.....	9
DÉPLACEMENT DE VOTRE PRODUIT.....	11
CONGELER ET STOCKER DES ALIMENTS DANS LE CONGÉLATEUR.....	11
DÉGIVRAGE.....	12
CONSEILS D'ÉCONOMIE D'ÉNERGIE.....	13
BRUITS DE FONCTIONNEMENT.....	13
NETTOYAGE ET ENTRETIEN.....	13
GUIDE DE DÉPANNAGE.....	14
SPÉCIFICATIONS.....	15
FICHE D'INFORMATION SUR LE PRODUIT.....	16
SERVICE DE RÉPARATION ET PIÈCES DE RECHANGE.....	18
MISE AU REBUT.....	19

---

**MERCI DE BIEN VOULOIR LIRE LES CONSIGNES DE SÉCURITÉ ATTENTIVEMENT AVANT L'UTILISATION DE L'APPAREIL ET DE LES CONSERVER POUR CONSULTATION ULTERIEURE.**

## **AVERTISSEMENTS**

- ❖ Cet appareil est destiné à être utilisé dans des applications domestiques et analogues telles que :
  - les coins cuisines réservés au personnel des magasins, bureaux et autres environnements professionnels ;
  - les fermes et l'utilisation par les clients des hôtels, motels et autres environnements à caractère résidentiel ;
  - les environnements de type chambres d'hôtes ;
  - la restauration et autres applications similaires hormis la vente au détail.
- ❖ Si le câble d'alimentation est endommagé, il doit être remplacé par le fabricant, son service après-vente ou des personnes de qualification similaire afin d'éviter un danger.
- ❖ Cet appareil peut être utilisé par des enfants âgés d'au moins 8 ans et par des personnes ayant des capacités physiques, sensorielles ou mentales réduites ou dénuées d'expérience ou de connaissance, s'ils (si elles) sont correctement surveillé(e)s ou si des instructions relatives à

---

l'utilisation de l'appareil en toute sécurité leur ont été données et si les risques encourus ont été appréhendés. Les enfants ne doivent pas jouer avec l'appareil. Le nettoyage et l'entretien par l'utilisateur ne doivent pas être effectués par des enfants sans surveillance.

- ❖ En ce qui concerne les informations détaillées sur la manière de nettoyer les surfaces en contact avec les aliments et les surfaces pouvant être éclaboussées, référez-vous dans la section "NETTOYAGE ET ENTRETIEN" en page 13.
- ❖ Cet appareil ne doit pas être exposé à la pluie.
- ❖ MISE EN GARDE : Maintenir dégagées les ouvertures de ventilation dans l'enceinte de l'appareil ou dans la structure d'encastrement.
- ❖ MISE EN GARDE : Ne pas utiliser de dispositifs mécaniques ou autres moyens pour accélérer le processus de dégivrage autres que ceux recommandés par le fabricant.
- ❖ MISE EN GARDE : Ne pas endommager le circuit de réfrigération.

- ❖ MISE EN GARDE : Ne pas utiliser d'appareils électriques à l'intérieur du compartiment de stockage des denrées, à moins qu'ils ne soient du type recommandé par le fabricant.
- ❖ Ne pas stocker dans cet appareil des substances explosives telles que des aérosols contenant des gaz propulseurs inflammables.
- ❖ MISE EN GARDE : Le système de réfrigération est sous haute pression. Ne pas y toucher. Contacter des services d'entretien qualifiés avant la mise au rebut.
- ❖ INSTALLATION : N'INSTALLEZ PAS CET APPAREIL DANS DES PIÈCES TROP HUMIDES OU TROP FROIDES, TELLES QUE DES CONSTRUCTIONS ANNEXES, GARAGES ou CAVES.
- ❖ **Mise au rebut de l'appareil:**  
Pour éviter toute nuisance envers l'environnement ou la santé humaine causée par la mise au rebut non contrôlée de déchets électriques, les fluides frigorigènes et les agents moussants inflammables, recyclez l'appareil de

---

façon responsable pour promouvoir la réutilisation des ressources matérielles. La mise au rebut doit être faite de façon sûre dans des points de collecte publique prévus à cet effet; contactez le centre de traitement des déchets le plus près de chez vous pour plus de détails sur les procédures correctes de mise au rebut.

❖ **Installation et mise en service :**

L'appareil doit être installé sur le sol, sur une surface plane et horizontale en s'assurant que les ouvertures d'aération sont correctement dégagées. Ne jamais essayer de remplacer ou de réparer vous même une partie ou un composant de l'appareil, demandez de l'aide à un personnel professionnel et qualifié, si besoin.

❖ **Manipulation :**

Toujours manipuler l'appareil avec soin afin d'éviter d'endommager celui-ci.

❖ **MISE EN GARDE :** Pour la fabrication de glaçons, utilisez uniquement de l'eau potable.

- ❖ Ne congelez des aliments décongelés qu'après les avoir cuits, afin d'éliminer les bactéries nocives. Ne recongelez jamais des fruits de mer qui ont été décongelés.



**Danger**; risque d'incendie / matières inflammables

- **AVERTISSEMENT**: Lors du positionnement de l'appareil, s'assurer que le cordon d'alimentation n'est pas coincé ni endommagé.
- **AVERTISSEMENT**: Ne pas placer de socles mobiles de prises multiples ni de blocs d'alimentation portables à l'arrière de l'appareil.
- Les enfants âgés de 3 à 8 ans sont autorisés à charger et décharger des appareils de réfrigération.
- Pour éviter la contamination des aliments, veuillez respecter les instructions suivantes:
  - L'ouverture prolongée de la porte peut entraîner une augmentation significative de la température dans les compartiments de l'appareil.
  - Nettoyez régulièrement les surfaces pouvant entrer en contact avec des aliments et des systèmes de drainage accessibles.
  - Nettoyer les réservoirs d'eau s'ils n'ont pas été utilisés pendant 48 h; rincer le système d'alimentation en eau raccordé à une source d'eau si l'eau n'a pas été aspirée pendant 5 jours.
  - Rangez la viande et le poisson crus dans des récipients appropriés au réfrigérateur, de manière à ce qu'ils ne soient pas en contact avec d'autres aliments ni ne s'égouttent dessus.
  - Les compartiments pour produits congelés deux étoiles sont adaptés pour stocker des produits pré congelés, stocker ou préparer des glaces et des glaçons.
  - Les compartiments à une, deux et trois étoiles ne conviennent pas pour la congélation d'aliments frais.
  - Si l'appareil de réfrigération reste vide pendant de longues périodes, éteignez, dégivrez, nettoyez, séchez et laissez la porte ouverte pour éviter le développement de moisissure dans l'appareil.





## INSTRUCTIONS IMPORTANTES DE SÉCURITÉ

- Quand vous mettez au rebut un appareil usagé pourvu d'une porte avec verrou/loquet, veillez à ce que ce dernier soit mis hors service pour éviter qu'un jeune enfant se retrouve enfermé en jouant.
- Débranchez l'appareil de la prise secteur avant de le nettoyer et quand vous ne l'utilisez pas. Retirez les aliments avant de nettoyer l'appareil.
- N'insérez pas d'aliments surdimensionnés, car cela pourrait provoquer un mauvais fonctionnement.
- Faites extrêmement attention quand vous déplacez l'appareil.
  - Ne donnez pas aux enfants des crèmes glacées ou des glaçons directement sortis du congélateur, car leur très basse température pourrait provoquer des brûlures par le froid sur les lèvres.
  - Ne montez pas et ne vous appuyez pas sur la base ou la porte, etc.
  - N'utilisez pas d'ustensile pointu ou coupant pour enlever le givre ou les couches de glace. Utilisez le gratte-givre en plastique fourni.
- Les boissons effervescentes ne doivent pas être conservées dans le compartiment du congélateur.

### Mise au rebut de votre appareil usagé

Les congélateurs contiennent du réfrigérant et des gaz dans l'isolation.

Le réfrigérant et les gaz isolants doivent être mis au rebut par des professionnels. Vérifiez que les tubulures du circuit réfrigérant ne sont pas endommagées avant la mise au rebut.

### DESCRIPTION DES PIÈCES

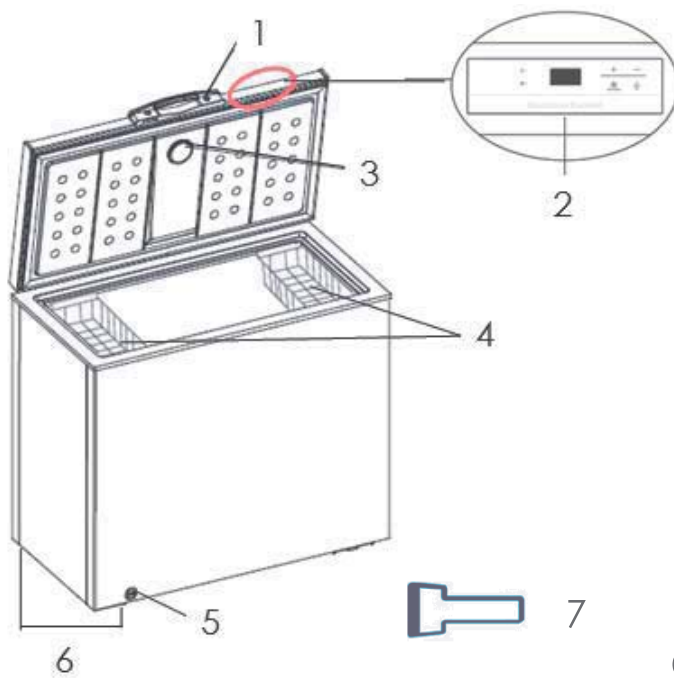

1. Poignée de porte (à installer)
2. Écran et panneau de contrôle
3. Grille de ventilation
4. Paniers (2)
5. Couvercle d'évacuation
6. Pieds réglables
7. Gratte-givre

Compartiment congélateur(-18°C ~-24°C)  
Congélation, stockage de produits surgelés

### AVANT D'INSTALLER L'APPAREIL

Avant de brancher votre appareil à une prise électrique, vérifiez que la tension indiquée sur la plaque signalétique de votre appareil correspond à la tension du secteur de votre logement. Une tension différente peut endommager l'appareil.

La fiche est le seul moyen de débrancher l'appareil, elle doit donc rester accessible en permanence. Pour mettre l'appareil hors tension, éteignez-le, puis débranchez sa fiche de la prise électrique.

Cet appareil doit être mis à la terre. Le fabricant n'est pas responsable pour les dommages se produisant à cause de l'utilisation de l'appareil sans mise à la terre.

## INSTALLATION

Installez l'appareil dans une pièce sèche et bien aérée. L'emplacement d'installation ne doit pas être exposé à la lumière directe du soleil ni à une source de chaleur proche, par exemple un radiateur, une cuisinière, etc.

Il doit y avoir un espace vide supérieur à 70 cm au-dessus du congélateur et supérieur à 20 cm de chaque côté et derrière lui pour faciliter son ouverture et sa fermeture, et pour la dissipation thermique.

Sur les surfaces inégales, alignez les 2 pieds sous l'appareil.

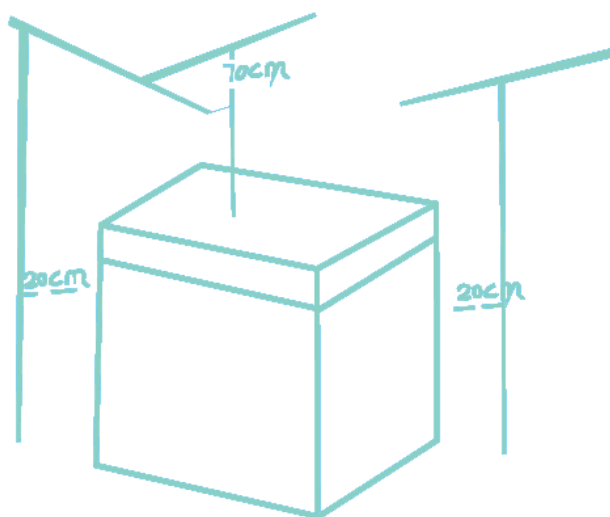

Pour assembler la poignée de la porte, alignez les trous de vis de la poignée et de la porte, puis fixez la poignée sur la porte en vissant les vis.

## TEMPÉRATURE AMBIANTE

Cet appareil est conçu pour fonctionner à une température ambiante comprise entre 10°C et 43°C. Si la température est plus froide ou plus chaude, l'appareil ne fonctionnera pas correctement. Si la température ambiante dépasse cette plage limite pendant des périodes prolongées, la température dans le congélateur s'élèvera au-dessus de -18 °C et les aliments risquent de s'avaries.

## AVANT DE PLACER DES ALIMENTS DANS L'APPAREIL

- Retirez tous les éléments d'emballage.
- Laissez l'appareil fonctionner à vide pendant 2 à 3 heures pour que le congélateur puisse refroidir jusqu'à une température appropriée.
- Nettoyez l'intérieur de l'appareil avec de l'eau chaude et un peu de détergent liquide pour enlever les poussières dues au transport et à la fabrication.

## COUPURE DE COURANT





En cas de panne de courant, n'ouvrez pas le congélateur. Les aliments congelés ne seront normalement pas impactés par une panne de courant de moins de 50 heures.

Ne recongelez pas des aliments congelés qui ont été complètement décongelés. Ils peuvent être dangereux à consommer.

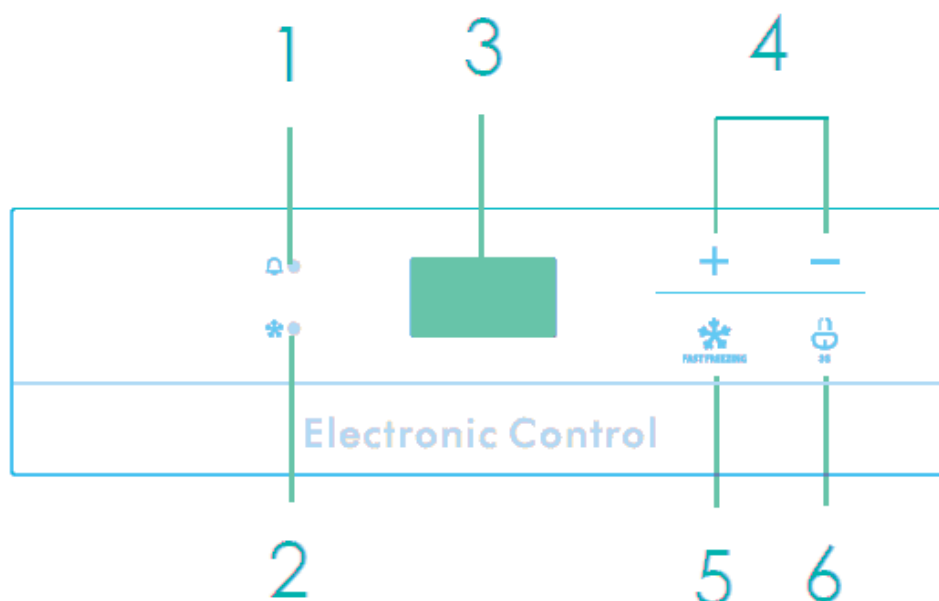

## RÉGLAGE DES TEMPÉRATURES ET FONCTIONS

### Écran et panneau de contrôle



1.  ● Voyant d'alarme de température
2.  ● Voyant du mode de congélation rapide
3. Écran
  - Cet écran affiche les températures et les codes d'erreur
4. Touches 
  - Appuyez sur ces touches pour monter ou baisser la température.
5.  **FAST FREEZING** Touche du mode de congélation rapide
6.  **3S** Touche verrouiller/déverrouiller
  - Pour verrouiller ou déverrouiller les touches tactiles, appuyez sur cette touche pendant 3 s.

### Régler la température

1. Après avoir branché l'appareil dans une prise secteur, tous les voyants et l'écran s'allument brièvement, puis l'appareil entre dans le mode verrouillé.
2. Pour régler la température, appuyez sur  pendant 3 s pour déverrouiller les touches.
  - La température se met à clignoter à l'écran.
3. Pendant que la température clignote, appuyez plusieurs fois sur  pour la régler entre -12 °C et -24 °C.
  - L'écran peut afficher les températures en degrés Celsius (°C) ou Fahrenheit (°F). Pour changer

l'unité, maintenez les touches  et  appuyées. Le voyant correspondant (°C ou °F) s'allume.

- Après avoir clignoté pendant 30 s environ, la température réglée s'arrête de clignoter, ce qui indique que le réglage de température est confirmé.



- Vous pouvez aussi appuyer sur  pendant 3 s pour confirmer le réglage de température.

## Mode de congélation rapide

Ce mode permet de congeler des aliments rapidement tout en conservant leurs nutriments, vitamines, saveurs et aspect.



- Appuyez sur  pendant 3 s pour déverrouiller les touches.





- La température se met à clignoter à l'écran.



- Appuyez sur , puis appuyez sur  pendant 3 s pour entrer dans le mode de congélation rapide.

- Le voyant  s'allume.
- La température est réglée sur -24 °C et ne peut pas être modifiée.

### Désactiver ce mode :

- Ce mode est automatiquement désactivé après 24 h de fonctionnement.
- Pour désactiver manuellement ce mode, appuyez sur  ou  /  dans le mode déverrouillé, le voyant  s'éteint.

## Verrouiller/Déverrouiller

Cette fonction vous permet de verrouiller ou déverrouiller les touches.



Pour verrouiller ou déverrouiller les touches, appuyez sur  pendant 3 s.

### REMARQUE :

- Dans le mode verrouillé, si vous n'appuyez sur aucune touche pendant 30 s environ, l'écran s'éteint.
- Appuyez sur n'importe quelle touche pour rallumer l'écran. L'écran se rallume également s'il faut afficher un code d'erreur.

## Alarme de température élevée

Si la température dans le congélateur est supérieure à -8 °C pendant 36 h, le voyant d'alarme de

température  s'allume.

Pendant la phase d'alarme, ne placez pas d'aliment dans le congélateur. Une fois les conditions normales rétablies, ce voyant  s'éteint.

## Fonction de mémoire

L'appareil dispose d'un système de sauvegarde de mémoire. Après environ 20 minutes de fonctionnement après avoir branché l'appareil à une prise de courant, cette fonction de mémoire sera activée. Lorsque l'alimentation est rétablie après une panne de courant, l'appareil se rappellera des derniers réglages à l'exception du réglage de congélation rapide et fonctionnera à nouveau.

## DÉPLACEMENT DE VOTRE PRODUIT

Si l'appareil est éteint (pour quelque raison que ce soit), attendez 10 minutes avant de le rallumer. Cela permet à la pression du système de réfrigération de s'égaliser avant le redémarrage.

- Éteignez l'appareil et débranchez-le de la prise secteur. Retirez tous les aliments. Retirez également tous les éléments amovibles (clayes, accessoires, etc.) ou fixez-les dans l'appareil pour éviter des chocs.
- Déplacez l'appareil et réinstallez-le. Si l'appareil a été allongé sur son côté pendant un certain temps, laissez-le à la verticale pendant 10 minutes au minimum avant de l'allumer.

Votre appareil utilise du propane R600a comme réfrigérant. Le R600a est un gaz naturel et écologique, mais il est explosif. Vous devez donc faire attention pendant le transport et l'installation pour éviter que les éléments de réfrigération de l'appareil ne soient endommagés. En cas de fuite due à la détérioration des éléments de réfrigération, éloignez votre appareil des flammes nues et des sources de chaleur, et ventilez plusieurs minutes la pièce où il se trouve.

## CONGELER ET STOCKER DES ALIMENTS DANS LE CONGÉLATEUR

### Utiliser le congélateur

- Pour conserver des aliments congelés.
- Pour préparer des glaçons.
- Pour congeler des aliments.

**Remarque :** Vérifiez que la porte du congélateur a été correctement fermée.

### Acheter des aliments congelés

- L'emballage ne doit pas être endommagé.
- Respectez la « date de péremption / date limite de consommation / à utiliser de préférence avant ».
- Si possible, transportez les aliments congelés dans un sac isolant et mettez-les rapidement dans le congélateur.

### Stocker des aliments congelés

Conservez-les à -18 °C ou à une température plus froide. Évitez d'ouvrir la porte du congélateur quand cela n'est pas nécessaire.

### Congeler des aliments frais

Congelez uniquement des aliments frais et en bon état.

Pour préserver au mieux la valeur nutritionnelle, la saveur et la couleur des légumes, il faut les blanchir avant de les congeler.

Les aubergines, poivrons, courges et asperges ne nécessitent pas d'être blanchis.

**Remarque :** Maintenez les aliments à congeler à l'écart des aliments déjà congelés.

- Les aliments suivants sont appropriés à la congélation :  
Gâteaux et pâtisseries, poissons et fruits de mer, viande, gibier, volaille, légumes, fruits, fines herbes, œufs dans leur coquille, produits laitiers (tels que le fromage et le beurre), plats préparés et restes (tels que les soupes), ragoûts, poissons et viandes cuites, plats de pomme de terre, soufflés et desserts.
- Les aliments suivants ne conviennent pas à la congélation :  
Certains types de légumes généralement consommés crus (tels que les radis et laitues), les œufs dans leur coquille, le raisin, les pommes entières, les pêches et poires, les œufs durs, le yaourt, le lait caillé, la crème aigre et la mayonnaise.

### Emballer les aliments congelés

Pour éviter que les aliments perdent leur saveur ou se dessèchent, conservez-les dans des emballages hermétiques.

1. Placez les aliments dans l'emballage.
2. Expulsez l'air.
3. Refermez l'emballage hermétique.
4. Étiquetez l'emballage avec les contenus et les dates de congélation.

Emballage approprié :

Film plastique, film tubulaire de polyéthylène, papier aluminium, boîtes de congélation.

Ces produits sont disponibles dans les magasins spécialisés.

### Durées de conservation recommandées des aliments congelés dans le congélateur

Ces durées diffèrent selon le type d'aliment. Les aliments que vous congélez peuvent être conservés de 1 à 12 mois (au moins à -18 °C).

Aliments	Durée de conservation
Lard, ragoût, lait	1 mois
Pain, crème glacée, saucisses, tartes, crustacés cuisinés, poisson gras	2 mois
Poisson maigre, crustacés, pizza, scones et muffins	3 mois
Jambons, gâteaux, biscuits, côtes de bœuf et de mouton, pièces de volaille	4 mois
Beurre, légumes (blanchis), œufs entiers et jaunes d'œuf, écrevisses cuites, viande hachée (cru), porc (cru)	6 mois
Fruits (en sirop ou séchés), blancs d'œuf, bœuf (cru), poulet entier, mouton (cru), gâteaux aux fruits	12 mois

### N'oubliez jamais :

- Quand vous congélez des aliments frais comportant une « date de péremption / date limite de consommation / à utiliser de préférence avant », vous devez les congeler avant l'expiration de cette date.
- Vérifiez que les aliments n'ont jamais été précédemment congelés. Les aliments congelés qui ont été complètement décongelés ne doivent pas être recongelés.
- Une fois décongelés, les aliments doivent être consommés rapidement.

### Préparer des glaçons

Remplissez un bac à glaçons (non fourni) au  $\frac{3}{4}$  avec de l'eau potable, puis mettez-le dans le congélateur.

Si le bac à glaçons est coincé dans le congélateur, décoincez-le exclusivement avec un ustensile non coupant.

Pour sortir les glaçons, tordez légèrement le bac à glaçons ou placez-le brièvement sous l'eau courante.

## DÉGIVRAGE

Il est recommandé de dégivrer régulièrement le congélateur ou quand l'épaisseur de givre est supérieure à 3 mm.

1. Débranchez l'appareil de la prise secteur.
2. Ouvrez la porte et retirez tous les aliments congelés et emballez-les dans plusieurs couches de papiers

ou dans des torchons épais afin qu'ils restent froids.

- L'augmentation de la température de l'emballage des aliments congelés pendant le dégivrage réduit leur durée de conservation.

3. Retirez le bouchon d'évacuation en bas de l'intérieur du congélateur, puis retirez le couvercle d'évacuation sur l'avant du congélateur. Récupérez toute l'eau issue du dégivrage dans un bac. Utilisez le givre fourni pour enlever le givre.

- **Important !** N'utilisez jamais d'ustensile en métal coupant pour décoller le givre, car vous risquez de détériorer l'appareil.

4. Une fois le dégivrage terminé, nettoyez l'intérieur de l'appareil.

5. Rebranchez l'appareil à la prise secteur et réinstallez le bouchon et le couvercle d'évacuation.

6. Remettez les aliments dans le congélateur et réglez la température sur le réglage désiré.

## CONSEILS D'ÉCONOMIE D'ÉNERGIE

Pour optimiser la consommation énergétique de votre appareil :

- Veillez à ce que l'appareil soit correctement ventilé comme recommandé dans les instructions d'utilisation.
- Assurez-vous que les aliments et les boissons chaudes aient refroidi avant de les mettre dans l'appareil.
- Minimisez la fréquence d'ouverture des portes.
- Ouvrez l'appareil aussi brièvement que possible.
- Veillez à ce que les portes de l'appareil soient toujours correctement fermées.

## BRUITS DE FONCTIONNEMENT

### Bruits normaux

- Les moteurs en fonctionnement.
- Le réfrigérant s'écoulant dans les tubulures.

## NETTOYAGE ET ENTRETIEN



**N'utilisez pas de solvant ni de nettoyant abrasif.**

1. Débranchez l'appareil de la prise secteur.
2. Sortez les aliments et placez-les dans un endroit frais.
3. Nettoyez l'appareil et les paniers avec un chiffon doux, de l'eau tiède et du détergent.
4. Essuyez le joint de porte à l'eau claire uniquement, puis essuyez-le intégralement.
5. Après nettoyage, rebranchez l'appareil et réglez la température.
6. Remettez les aliments dans l'appareil.

## Conseils de nettoyage

- Retirez l'ensemble des clayettes, balconnets de porte, bacs à légumes, accessoires amovibles (tels que le casier à œufs et le bac à glaçons s'ils sont inclus) et/ou tiroirs de l'appareil. Lavez-les à l'eau savonneuse tiède avec une éponge douce. Rincez et séchez soigneusement.
- Essuyez les éléments intérieurs (y compris l'interrupteur de porte, le bouton de réglage de la température et le couvercle de lampe) avec un chiffon humide imprégné d'un mélange d'eau tiède et de liquide vaisselle. Pour les taches tenaces, utilisez du bicarbonate de soude.
- Essuyez les portes, y compris les bords, avec un chiffon microfibras imbibé de liquide vaisselle doux et d'eau. Utilisez une éponge humide et une brosse souple (telle qu'une brosse à dents) pour enlever les aliments coincés.

## GUIDE DE DÉPANNAGE

En cas de problème avec votre appareil, effectuez les vérifications suivantes avant de contacter le service client.

Problème	Causes possibles	Solutions possibles
L'appareil ne fonctionne pas.	La prise électrique n'est pas sous tension.	Vérifiez que la fiche est correctement branchée et que la prise est sous tension.
L'appareil est bruyant.	Le boîtier est instable ou n'est pas à l'horizontale.	Consultez le chapitre « Installation ».
L'appareil ne réfrigère pas.	Le réglage de température est incorrect.  Les portes sont fréquemment ouvertes. Beaucoup d'aliments ont récemment été ajoutés dans l'appareil.	Reportez-vous au chapitre « Réglage des températures et fonctions ».  Minimisez la fréquence d'ouverture des portes pour permettre à la température de se stabiliser.
Il y a de la condensation sur la surface externe et les joints de porte du congélateur.	L'humidité ambiante est élevée.	C'est normal. Essayez-la.

### Codes d'erreur

Si l'un des codes d'erreur suivants s'affiche, contactez le centre de réparation agréé local.

Codes d'erreur	Description
E2	Dysfonctionnement du capteur de température.
E6	Dysfonctionnement de la transmission du signal.



## SPÉCIFICATIONS

<b>Marque</b>	Thomson	
<b>Modèle</b>	TCH418E	
<b>Type d'appareil</b>	Congélateur Coffre	
<b>Classe d'efficacité énergétique (1)</b>	A+	
<b>Consommation d'énergie annuelle (2)</b>	333 kWh/an	
<b>Volume de stockage du congélateur</b>	418 L	
<b>Volume brut total</b>	418 L	
<b>Classement par étoiles</b>	✱ ***	
<b>Temps de montée en température</b>	Sûr en cas de coupure de courant 55 h	
<b>Pouvoir de congélation</b>	19 kg/24 h	
<b>Classe climatique + Plage de température ambiante</b>	SN (+10 °C ~ +32 °C) N (+16 °C ~ +32 °C) ST (+16 °C ~ +38 °C) T (+16 °C ~ +43 °C)	Cet appareil est conçu pour être utilisé à une température ambiante comprise entre 10°C et 43°C.
<b>Émission sonore</b>	44 dB (A) re 1 pW	
<b>Classe de protection contre les chocs électriques</b>	I	
<b>Tension et fréquence nominales</b>	220-240 V~ 50 Hz	
<b>Intensité nominale</b>	2.0 A	
<b>Réfrigérant/Quantité</b>	R600a/100g	
<b>Gaz isolant</b>	Cyclopentane	
<b>Poids net</b>	52.5 kg	
<b>Appareil encastré</b>	Non	
<b>Consommation d'énergie</b>	0.912 kWh/24 h	
<b>Dimensions du produit (L x P x H mm)</b>	1416x750x825 mm	
(1) Classe énergétique : A <sup>+++</sup> .....D (A <sup>+++</sup> = économique D = moins économique)		
(2) Consommation d'énergie 333 kWh par an, calculée sur la base du résultat obtenu pour 24 heures dans des conditions d'essai normalisées. La consommation d'énergie réelle dépend des conditions d'utilisation et de l'emplacement de l'appareil.		

Thomson et le logo Thomson sont des marques de Technicolor (S.A.) ou de ses filiales et sont utilisées sous licence par Fnac Darty (S.A.).

## FICHE D'INFORMATION SUR LE PRODUIT

**Nom du fournisseur ou marque commerciale:** Etablissements Darty & fils © | THOMSON

**Adresse du fournisseur:** 129 Avenue Gallieni, 93140 Bondy, France

**Référence du modèle:** TCH418E

### Type d'appareil de réfrigération:

Appareil à faible niveau de bruit:	non	Type de construction:	à pose libre
Appareil de stockage du vin:	non	Autre appareil de réfrigération:	oui

### Paramètres généraux du produit:

Paramètre		Valeur	Paramètre	Valeur
Dimensions hors tout (millimètres)	Hauteur	825	Volume total (dm <sup>3</sup> ou l)	418 L
	Largeur	1416		
	Profondeur	750		
IEE		100	Classe d'efficacité énergétique	E
Émissions de bruit acoustique dans l'air [dB(A) re 1 pW]		44	Classe d'émission de bruit acoustique dans l'air	D
Consommation d'énergie annuelle (kWh/an)		269	Classe climatique:	tempérée élargie/ tempérée/ subtropicale/ tropicale
Température ambiante minimale (°C) à laquelle l'appareil de réfrigération est adapté		10	Température ambiante maximale (°C) à laquelle l'appareil de réfrigération est adapté	43
Réglage hiver		non		

### Paramètres des compartiments:

Type de compartiment		Paramètres et valeurs de compartiment			
		Volume du compartiment (dm <sup>3</sup> ou l)	Réglage de température recommandé pour un stockage optimisé des denrées alimentaires (°C)	Pouvoir de congélation spécifique (kg/24 h)	Mode de dégivrage (dégivrage automatique = A, dégivrage manuel = M)
Garde-manger	non	-	-	-	-
Stockage du vin	non	-	-	-	-
Cave	non	-	-	-	-

Denrées alimentaires fraîches	non	-	-	-	-
Denrées hautement périssables	non	-	-	-	-
Sans étoile ou fabrication de glace	non	-	-	-	-
1 étoile	non	-	-	-	-
2 étoile	non	-	-	-	-
3 étoile	non	-	-	-	-
4 étoile	oui	418	-18	19	M
Zone 2 étoiles	non	-	-	-	-
Compartiment à température variable	non	-	-	-	-

#### Compartiments «quatre étoiles»

Dispositif de congélation rapide	oui
----------------------------------	-----

#### Paramètres de la source lumineuse <sup>(a)</sup> :

Type de source lumineuse	-
Classe d'efficacité énergétique	-

**Durée minimale de la garantie offerte par le fabricant:** 2 ans

#### Informations supplémentaires:

Lien internet vers le site web du fabricant où se trouvent les informations visées au point 4 a) de l'annexe du règlement (UE) 2019/2019 de la Commission : [www.darty.com](http://www.darty.com) / [www.vandenborre.be](http://www.vandenborre.be)

<sup>(a)</sup> tel que déterminé conformément au règlement délégué (UE) 2019/2015 de la Commission.

Classe climatique :

- Tempérée élargie: «Cet appareil de réfrigération est destiné à être utilisé à des températures ambiantes comprises entre 10 °C et 32 °C».
- Tempérée: «Cet appareil de réfrigération est destiné à être utilisé à des températures ambiantes comprises entre 16 °C et 32 °C».
- Subtropicale: «Cet appareil de réfrigération est destiné à être utilisé à des températures ambiantes comprises entre 16 °C et 38 °C».
- Tropicale: «Cet appareil de réfrigération est destiné à être utilisé à des températures ambiantes comprises entre 16 °C et 43 °C».

Cet appareil de réfrigération n'est pas destiné à être utilisé comme un appareil intégrable



## SERVICE DE RÉPARATION ET PIÈCES DE RECHANGE

**Ne démontez pas et ne réparez pas l'appareil vous-même. Ne pas respecter cette consigne peut entraîner un choc électrique ou des blessures.**

Pour demander une réparation professionnelle et commander des pièces de rechange, veuillez vous adresser au service après-vente FNAC DARTY.

Les pièces de rechange pour vos appareils seront livrées sous 15 jours ouvrés après réception de la commande.

### **Veillez noter !**

Tous les appareils ont une garantie de 2 ans.

La garantie ne couvre pas les dommages causés par une mauvaise installation, une modification non autorisée, une auto-réparation ou une réparation non professionnelle.

Contactez-nous :

 <a href="http://www.darty.com">www.darty.com</a>  <b>0978 970 970</b> 24 heures / 24 7 jours / 7   129 Avenue Gallieni, 93140 Bondy, France	 <a href="http://www.vandenborre.be">www.vandenborre.be</a>  <b>02 334 00 00</b> Ouvert jusqu'à 18h   Slesbroekstraat 101 1600 Sint-Pieters-Leeuw Belgium	 <a href="http://www.bcc.nl">www.bcc.nl</a>  <b>020 334 88 88</b> 8h – 18h du lundi au vendredi 9h – 17h le samedi   Bellsingel, 61 1119 NT SCHIPHOL Netherlands
--	--	--

## MISE AU REBUT



En tant que distributeur responsable, nous accordons une grande importance à la protection de l'environnement.

Nous vous encourageons à respecter les procédures correctes de mise au rebut de votre appareil, des piles et des éléments d'emballage. Cela aidera à préserver les ressources naturelles et à garantir qu'il soit recyclé d'une manière respectueuse de la santé et de l'environnement.

Vous devez jeter ce produit et son emballage selon les lois et les règles locales.

Puisque ce produit contient des composants électroniques et parfois des piles, le produit et ses accessoires doivent être jetés séparément des déchets domestiques lorsque le produit est en fin de vie.

Pour plus de renseignements sur les procédures de mise au rebut et de recyclage, contactez les autorités de votre commune.

Apportez l'appareil à point de collecte local pour qu'il soit recyclé. Certains centres acceptent les produits gratuitement.

En raison des mises au point et améliorations constamment apportées à nos produits, de petites incohérences peuvent apparaître dans ces instructions. Veuillez nous excuser pour la gêne occasionnée.

---

## Table of Contents

WARNINGS .....	2
IMPORTANT SAFETY INSTRUCTIONS .....	6
NAMES OF PARTS.....	6
BEFORE INSTALLING THE APPLIANCE .....	6
INSTALLATION.....	7
AMBIENT TEMPERATURE .....	7
BEFORE PLACING FOOD IN THE APPLIANCE .....	7
POWER FAILURE .....	7
ADJUSTING THE TEMPERATURES AND FUNCTIONS .....	8
MOVING YOUR APPLIANCE.....	10
FREEZING AND STORING FOOD IN THE FREEZER.....	10
DEFROSTING.....	11
TIPS FOR SAVING ENERGY .....	12
OPERATING NOISES.....	12
CLEANING AND MAINTENANCE .....	12
TROUBLESHOOTING.....	12
SPECIFICATIONS.....	13
PRODUCT INFORMATION SHEET.....	14
REPAIR AND SPARE PARTS SERVICE.....	16
DISPOSAL.....	17

---

**PLEASE READ THE FOLLOWING INSTRUCTIONS CAREFULLY BEFORE USING THE APPLIANCE AND KEEP FOR FUTURE REFERENCE.**

**WARNINGS**

- ❖ This appliance is intended to be used in household and similar applications such as
  - staff kitchen areas in shops, offices and other working environments;
  - farm houses and by clients in hotels, motels and other residential type environments;
  - bed and breakfast type environments;
  - catering and similar non-retail applications.
  
- ❖ If the supply cord is damaged, it must be replaced by the manufacturer, its service agent or similarly qualified persons in order to avoid a hazard.
  
- ❖ This appliance can be used by children aged from 8 years and above and persons with reduced physical, sensory or mental capabilities or lack of experience and knowledge if they have been given supervision or instruction concerning use of the appliance in a safe way and understand the hazards involved. Children shall not play with the appliance. Cleaning and user maintenance shall not be made by children without supervision.

- 
- ❖ Regarding the details instructions for cleaning the surfaces in contact with food and splash area, refer to the section “Cleaning and Maintenance” in page 12.
  - ❖ The appliance shall not be exposed to rain.
  - ❖ **WARNING:** Keep ventilation openings, in the appliance enclosure or in the built-in structure, clear of obstruction.
  - ❖ **WARNING:** Do not use mechanical devices or other means to accelerate the defrosting process, other than those recommended by the manufacturer.
  - ❖ **WARNING:** Do not damage the refrigerant circuit.
  - ❖ **WARNING:** Do not use electrical appliances inside the food storage compartments of the appliance, unless they are of the type recommended by the manufacturer.



- 
- ❖ Do not store explosive substances such as aerosol cans with a flammable propellant in this appliance.
  
  - ❖ CAUTION: The cooling system is under high pressure. Do not touch it. Contact qualified maintenance services before disposal.
  
  - ❖ INSTALLATION: DO NOT INSTALL THIS APPLIANCE IN AREAS THAT ARE TOO HUMID OR TOO COLD, SUCH AS THE OUTBUILDINGS, GARAGES OR WINE CELLARS.
  
  - ❖ **For disposal of the appliance:**  
To prevent possible harm to the environment or human health from uncontrolled waste disposal, the refrigerants and the flammable insulation blowing gases, please recycle the appliance responsibly to promote the sustainable reuse of material resources. The disposal should only be done through public collection points; contact the waste treatment center nearest your home for more details on the correct procedures for disposal.

---

## ❖ For installation, servicing:

Appliance should be placed on a horizontal floor and keep the ventilation freely. Don't try to replace or repair any components by yourself, ask the service agency for help if necessary.

## ❖ For handling:

Always handle the appliance to avoid any damage.

❖ **WARNING:** For making ice (ice cubes), use potable water only.

❖ Never freeze defrosted food except if they have been cooked before, in order to eliminate harmful bacteria. Never refreeze seafood that has been defrosted.



**Warning;** Risk of fire / flammable materials

- **WARNING:** When positioning the appliance, ensure the supply cord is not trapped or damaged.
- **WARNING:** Do not locate multiple portable socket-outlets or portable power supplies at the rear of the appliance.
- **C**hildren aged from 3 to 8 years are allowed to load and unload refrigerating appliances.
- **T**o avoid contamination of food, please respect the following instructions:
  - **O**pening the door for long periods can cause a significant increase of the temperature in the compartments of the appliance.
  - **C**lean regularly surfaces that can come in contact with food and accessible drainage systems.
  - **C**lean water tanks if they have not been used for 48 h; flush the water system connected to a water supply if water has not been drawn for 5 days.
  - **S**ore raw meat and fish in suitable containers in the refrigerator, so that it is not in contact with or drip onto other food.
  - **T**wo-star frozen-food compartments are suitable for storing pre-frozen food, storing or making ice cream and making ice cubes.
  - **O**ne-, two- and three-star compartments are not suitable for the freezing of fresh food.
  - **I**f the refrigerating appliance is left empty for long periods, switch off, defrost, clean, dry, and leave the door open to prevent mould developing within the appliance.

## IMPORTANT SAFETY INSTRUCTIONS

- If you are discarding an old appliance with a lock / catch fitted to the door, ensure that it is left in a disabled condition to prevent the entrapment of young children when playing.
- Unplug the appliance from the mains socket when not in operation and before cleaning. Remove food before cleaning the appliance.
- Do not insert oversized food as this could cause incorrect operation.
- Extreme caution must be used when moving the appliance.
- Do not give children ice-cream and water ices direct from the freezer as the low temperature may cause 'freezer burns' on the lips.
- Do not stand or support yourself on the base or door, etc.
- Do not use pointed or sharp-edged tools to remove frost or layers of ice. Use the supplied plastic scraper.
- Effervescent drinks should not be stored in the freezer.

### Dispose of your old appliance

Freezers contain refrigerant and gases in the insulation.

Refrigerant and blowing gases must be disposed of professionally. Ensure that tubing of the refrigerant circuit is not damaged prior to proper disposal.

## NAMES OF PARTS

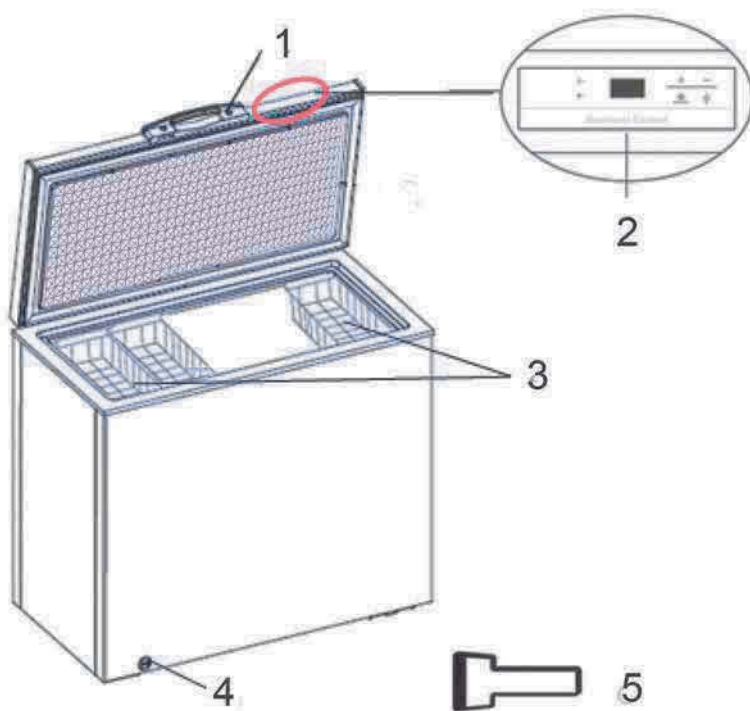

1. Door handle (to be installed)

2. Display and control panel

3. Baskets (3)

4. Drain cover

5. Ice scraper

Freezer compartment (-18°C ~-24°C)  
Freezing, storage of frozen food

## BEFORE INSTALLING THE APPLIANCE

Before connecting your appliance to the power supply, check that the voltage stated on the rating label of your appliance corresponds to the voltage in your home. A different voltage could damage the appliance.

The plug is the only way to unplug the appliance and should therefore be accessible at all times. To turn off main power to the appliance, turn it off and then detach the plug from the outlet.

The appliance must be grounded. The manufacturer is not responsible for damages that may occur as a result of usage without grounding.

## INSTALLATION

Install the appliance in a dry, well ventilated room. The installation location should neither be exposed to direct sunlight nor near a heat source, e.g. a cooker, radiator, etc.

The top space of the freezer shall be greater than 70cm and the distances from both sides and backside shall be more than 20cm for facilitating the opening and closing and heat dissipation.

For uneven surfaces, align the 2 feet on the boom of the appliance.

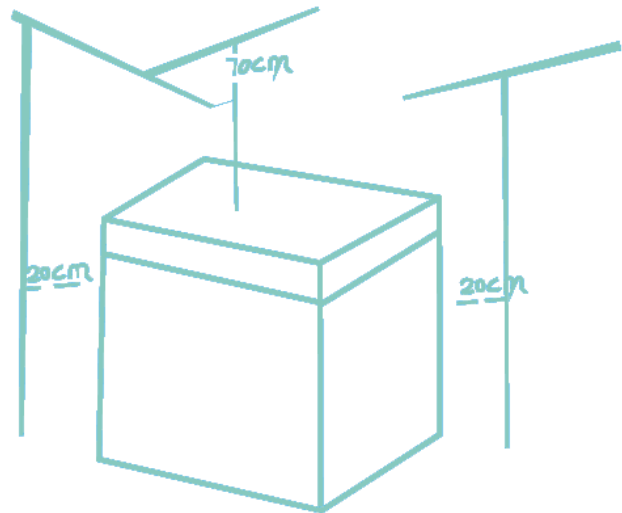

To install the door handle, align the screw holes on the handle and the door, and then fix the handle to the door by tightening the screws.

## AMBIENT TEMPERATURE

This appliance is designed to operate in ambient temperature between 10°C and 43°C. If these temperatures are exceeded, i.e. colder or warmer, the appliance will not operate correctly. If the ambient temperatures are exceeded for long periods, the temperature in the freezer will rise above -18°C and food spoilage may occur.

## BEFORE PLACING FOOD IN THE APPLIANCE

Remove all packaging.

Allow the appliance to run empty for 2 – 3 hours so the freezer can cool to the appropriate temperature. Clean the inside of the appliance with warm water and all-liquid detergent to remove manufacturing and transport dust.

## POWER FAILURE





If there is a power failure, do not open the freezer compartment. Frozen food should not be affected if the power failure lasts for less than 50 hours.

Do not refreeze frozen foods that have thawed completely. The food may be dangerous to eat.

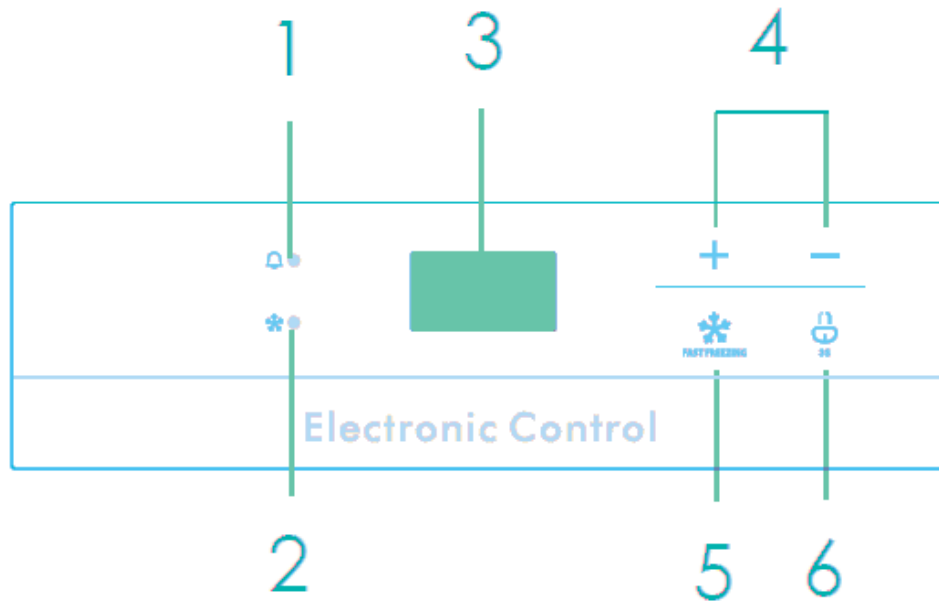



## ADJUSTING THE TEMPERATURES AND FUNCTIONS

### Control panel and display



1.  ● Temperature alarm indicator light
2.  ● Fast freezing mode indicator light
3. Display
  - This display is used to show the temperatures and error codes
4.  buttons
  - Press the buttons to increase or decrease the temperature.
5.  FAST FREEZING Fast freezing mode button
6.  3S Lock/unlock button
  - To lock/unlock touch buttons, keep touching this button for 3 seconds.

### Setting the temperature





1. After you plug the appliance in the mains socket, all indicator lights and the display will illuminate briefly and then the appliance enters the lock state.
2. To set the temperature, press and hold  3S for 3 seconds to unlock the buttons.
  - The temperature will flash on the display.
3. While the temperature is flashing, repeatedly press  to select the desired temperature from -12°C to -24°C.
  - You can switch the temperature display between Celsius (°C) and Fahrenheit (°F) by pressing and holding  and . The corresponding indicator light °C or °F will illuminate.

4. After the selected temperature flashes for about 30 seconds, it will stop flashing, indicating that the temperature setting is confirmed.



- You can also press and hold  35 for 3 seconds to confirm the temperature setting.

### Fast freezing mode

This mode will help food to freeze quickly and retain its nutrients, vitamins, flavours and appearance.

- Press and hold  35 for 3 seconds to unlock the buttons.
  - The temperature will flash on the display.
- Press  FAST FREEZING and then press and hold  35 for 3 seconds to enter the fast freezing mode.
  - The indicator light  will illuminate.
  - The temperature will be -24°C and cannot be adjusted.

#### To deactivate this mode:

- This mode will be automatically deactivated after 24 hours of operation.
- To manually deactivate this mode, in unlock state press  FAST FREEZING or  and the indicator light  will go out.

### Lock/unlock function

This function allows you to lock or unlock the buttons.

To lock or unlock buttons, press and hold  35 for 3 seconds.

#### NOTE:

- In the lock state, if there is no operation of any button for about 30 seconds, the display will turn off.
- Pressing any button will turn the display back on. The display will also turn on when an error code is displayed.

### High temperature alarm

When the temperature in the freezer is higher than -8°C for 36 hours, the temperature alarm indicator light  will illuminate.

During the alarm phase, do not place food inside the freezer. When normal conditions are restored this indicator light  will go out.

### Memory function

The appliance has a memory backup system. After about 20 minutes of operation when plugging the appliance into the mains socket, this memory function will be activated. When the power comes on again after a power failure, the appliance will recall the last settings except fast freezing setting and resume operation.

---

## MOVING YOUR APPLIANCE

If the appliance is turned off for any reason, wait for 10 minutes before turning it back on. This will allow the refrigeration system pressures to equalise before restarting.

- Turn off the appliance and unplug it from the mains socket. Remove all food. Also remove all mobile parts (shelves, accessories, etc.) or fix them into the appliance to avoid any shock.
- Relocate and install. If the appliance has been on its side for any length of time, leave it standing upright for at least 10 minutes before turning on.

Your appliance uses propane R600a as a refrigerant. Although R600a is an environmentally friendly and natural gas, it is explosive. Therefore you should be careful during shipment and installation to prevent your appliance's cooler elements from being damaged. In the event of a leak caused by damage to the cooler elements, move your appliance from open flame or heat sources and ventilate the room where the appliance is located for a few minutes.

## FREEZING AND STORING FOOD IN THE FREEZER

### Use the freezer

- To store deep-frozen food.
- To make ice cubes.
- To freeze food.

**Note:** Ensure that the freezer door has been closed properly.

### Purchasing frozen food

- Packaging must not be damaged.
- Use by the 'use by /best before/best by/' date.
- If possible, transport deep-frozen food in an insulated bag and place quickly in the freezer.

### Storing frozen food

Store at -18°C or colder. Avoid opening the freezer door unnecessarily.

### Freezing fresh food

Freeze fresh and undamaged food only.

To retain the best possible nutritional value, flavour and colour, vegetables should be blanched before freezing.

Aubergines, peppers, zucchini and asparagus do not require blanching.

**Note:** Keep food to be frozen away from food which is already frozen.

- The following foods are suitable for freezing:
  - Cakes and pastries, fish and seafood, meat, game, poultry, vegetables, fruit, herbs, eggs without shells, dairy products such as cheese and butter, ready meals and soups such as soups, stews, cooked meat and fish, potato dishes, soufflés and desserts.
- The following foods are not suitable for freezing:
  - Types of vegetables, which are usually consumed raw, such as leucis or radishes, eggs in shells, grapes, whole apples, pears and peaches, hard-boiled eggs, yoghurt, soured milk, sour cream, and mayonnaise.

### Packing frozen food

To prevent food from losing its flavour or drying out, place food in airtight packaging.

1. Place food in packaging.
2. Remove air.
3. Seal the wrapping.
4. Label packaging with contents and dates of freezing.

Suitable packaging:

Plastic film, tubular film made of polyethylene, aluminium foil, freezer containers.

These products are available from specialist outlets.

### Recommended storage times of frozen food in the freezer compartment drawers

These times vary depending on the type of food. The food that you freeze can be preserved from 1 to 12 months (minimum at -18°C).

Food	Storage time
Bacon, casseroles, milk	1 month
Bread, ice cream, sausages, pies, prepared shellfish, oily fish	2 months
Non-oily fish, shellfish, pizza, scones and muffins	3 months
Ham, cakes, biscuits, beef and lamb chops, poultry pieces	4 months
Butter, vegetables (blanched), eggs whole and yolks, cooked crayfish, minced meat (raw), pork (raw)	6 months
Fruit (dry or in syrup), egg whites, beef (raw), whole chicken, lamb (raw), fruit cakes	12 months

### Never forget:

- When you freeze fresh foods with a 'use by /best before/best by/' date, you must freeze them before the expiry of this date.
- Check that the food was not already frozen. Indeed, frozen food that has thawed completely must not be refrozen.
- Once defrosted, food should be consumed quickly.

### Making ice cubes

Fill the ice cube tray (not supplied) with  $\frac{3}{4}$  full of drinking water and place in the freezer.

If the ice cube tray is stuck to the freezer, loosen with a blunt tool only.

To loosen the ice cubes, twist the ice cube tray slightly or hold briefly under flowing water.

## DEFROSTING

It is recommended that the freezer is defrosted periodically or when the thickness of the frost is more than 3 mm.

1. Unplug the appliance from the mains supply.
2. Open the door and remove all the frozen food and wrap in thick blankets or layers of paper to keep them cold.
  - An increase in temperature of frozen food packages during defrosting will shorten the storage life.



3. Remove the drain plug located at the boom inside the freezer and then remove the drain cover at the front of the freezer. Collect all defrost water on a tray. Use the supplied scraper to remove ice.
  - **Important!** Never use sharp metal tools to scrape off frost as you could damage the appliance.
4. After defrosting is finished, clean the inside of the appliance.
5. Plug the appliance back to the mains socket and refit the drain plug and cover in place.
6. Place the food back into the freezer and set the temperature to the desired setting.

## TIPS FOR SAVING ENERGY

For the most energy efficient use of your appliance:

- Ensure your freezer has adequate ventilation as recommended in the installation instructions.
- Allow warm food and drinks to cool down before placing in the appliance.
- Keep door openings to a minimum.
- Open the appliance as briefly as possible.
- Ensure that the door is always closed properly.

## OPERATING NOISES

### Normal noises

- Motors are running.
- Refrigerant is flowing through the tubing.

## CLEANING AND MAINTENANCE



**Do not use abrasive cleaning agents or solvents.**

1. Unplug the appliance from the mains socket.
2. Take out the food and store in a cool location.
3. Clean the appliance and baskets with a soft cloth, using warm water and detergent.
4. Wipe the door seal with clear water only and then wipe dry thoroughly.
5. After cleaning, reconnect and adjust the temperatures as desired.
6. Put the food back into the appliance.

### Cleaning Tips

- **R**emove all shelves, door shelves, vegetable containers, removable accessories (such as egg tray and ice cube tray if included) and/or drawers from the appliance. Wash them in warm soapy water with a soft sponge. Rinse and dry thoroughly.
- **W**ipe the interior parts (including door switch, temperature control knob and lamp cover) with a damp cloth soaked in a mixture of warm water and dishwashing liquid. For stubborn stains, use baking soda.
- **W**ipe down the doors, including edges, with a microfiber cloth dampened with a mild dishwashing liquid and water. Use a wet sponge and soft brush (such as toothbrush) to remove any stuck-on food.

## TROUBLESHOOTING

If there is a problem with your appliance, please check the following points before contacting customer service.

Problem	Possible causes	Possible solution
Appliance does not operate.	No electricity at power outlet.	Check that the plug is correctly connected and power switched on.
Appliance is noisy.	Cabinet not stable or level.	See "Installation" section.
Appliance not cool	Temperature setting not correct. Frequent door openings.	See "Adjusting the temperatures and functions" section.

	Large amount of food recently added.	Minimise door openings to allow the temperature to stabilise.
Condensation on the outer surface and door seals of the freezer.	Ambient humidity is high.	It is normal. Please wipe dry.

### Error codes

When the following error code is displayed, please contact the local authorised service centre.

Error code	Description
E2	Temperature sensor failure
E6	Signal transmission failure

## SPECIFICATIONS

Brand	Thomson	
Model	TCH418E	
Appliance type	Chest Freezer	
Energy efficiency class (1)	A+	
Annual energy consumption (2)	333 kWh/annum	
Freezer storage volume	418 L	
Total gross volume	418 L	
Star rating	* ***	
Temperature rise time	Power cut safe 55 h	
Freezing capacity	19 kg/24h	
Climate class + Ambient temperature range	SN (+10°C ~ +32°C) N (+16°C ~ +32°C) ST (+16°C ~ +38°C) T (+16°C ~ +43°C)	This appliance is intended to be used at an ambient temperature between 10°C and 43°C.
Noise emission	44dB (A) re 1 pW	
Electric shock protection class	I	
Rated voltage and frequency	220-240V~ 50Hz	
Rated current	2.0 A	
Refrigerant/Amount	R600a/100g	
Insulation blowing gas	Cyclopentane	
Net weight	52.5 kg	
Built-in appliance	No	
Energy consumption	0.912 kWh/24h	
Product dimension (W x D x H mm)	1416 x 750 x 825 mm	
(1) Energy class: A+++ .....D (A+++=economical D=less economical)		
(2) Energy consumption 333 kWh per year, based on standard test results for 24 hours. Actual energy consumption will depend on how the appliance is used and where it is located.		

Thomson and the Thomson logo are trademarks of Technicolor (S.A.) or its affiliates and are used under license by Fnac Darty (S.A.).

## PRODUCT INFORMATION SHEET

**Supplier's name or trade mark:** Etablissements Darty & fils © | THOMSON

**Supplier's address:** 129 Avenue Gallieni, 93140 Bondy, France

**Model identifier:** TCH418E

### Type of refrigerating appliance:

Low-noise appliance:	no	Design type:	freestanding
Wine storage appliance:	no	Other refrigerating appliance:	yes

### General product parameters:

Parameter		Value	Parameter	Value
Overall dimensions (millimeter)	Height	825	Total volume (dm <sup>3</sup> or l)	418 L
	Width	1416		
	Depth	750		
EEI		100	Energy efficiency class	E
Airborne acoustical noise emissions (dB(A) re 1 pW)		44	Airborne acoustical noise emission class	D
Annual energy consumption (kWh/a)		269	Climate class:	extended temperate/ temperate/ subtropical/ tropical
Minimum ambient temperature (°C), for which the refrigerating appliance is suitable		10	Maximum ambient temperature (°C), for which the refrigerating appliance is suitable	43
Winter setting		no		

### Compartment Parameters:

Compartment type		Compartment parameters and values			
		Compartment Volume (dm <sup>3</sup> or l)	Recommended temperature setting for optimised food storage (°C)	Freezing capacity (kg/24 h)	Defrosting type (auto-defrost = A, manual defrost = M)
Pantry	no	-	-	-	-
Wine storage	no	-	-	-	-
Cellar	no	-	-	-	-
Fresh food	no	-	-	-	-
Chill	no	-	-	-	-
0-star or ice-making	no	-	-	-	-

1-star	no	-	-	-	-
2-star	no	-	-	-	-
3-star	no	-	-	-	-
4-star	yes	418	-18	19	M
2-star section	no	-	-	-	-
Variable temperature compartment	no	-	-	-	-

**For 4-star compartments**

Fast freeze facility	yes
----------------------	-----

**Light source parameters <sup>(a)</sup> :**

Type of light source	-
Energy efficiency class	-

**Minimum duration of the guarantee offered by the manufacturer : 2 years**

**Additional information:**

Weblink to the manufacturer's website, where the information in point 4(a) Annex of Commission Regulation (EU) 2019/2019 is found : [www.darty.com](http://www.darty.com)

<sup>(a)</sup> as determined in accordance with Commission Delegated Regulation (EU) 2019/2015.

Climate class:

- Extended temperate: 'this refrigerating appliance is intended to be used at ambient temperatures ranging from 10 °C to 32 °C'.
- Temperate: 'this refrigerating appliance is intended to be used at ambient temperatures ranging from 16 °C to 32 °C'.
- Subtropical: 'this refrigerating appliance is intended to be used at ambient temperatures ranging from 16 °C to 38 °C'.
- Tropical: 'this refrigerating appliance is intended to be used at ambient temperatures ranging from 16 °C to 43 °C'.

This refrigerating appliance is not intended to be used as a built-in appliance.



## REPAIR AND SPARE PARTS SERVICE

**Do not disassemble or repair the appliance by yourself. Failure to do so may result in an electric shock or personal injury.**

To access to professional repair and order spare parts, please get the support from FNAC DARTY after-sales service.









Spare parts for your appliances will be delivered within 15 working days after having received the order.

### **Please Note !**

All appliances have a 2-year warranty.

Warranty does not cover damages caused due to improper installation, unauthorized modification, self-repair or non-professional repair.

Contact us at :

 <a href="http://www.darty.com">www.darty.com</a>  <b>0978 970 970</b> 24 Hours 7 Days a week   129 Avenue Gallieni, 93140 Bondy, France	 <a href="http://www.vandenborre.be">www.vandenborre.be</a>  <b>02 334 00 00</b> Open until 6 PM   Slesbroekstraat 101 1600 Sint-Pieters-Leeuw Belgium	 <a href="http://www.bcc.nl">www.bcc.nl</a>  <b>020 334 88 88</b> 8 AM – 6 PM Mon to Fri 9 AM – 5 PM on Sat   Bellsingel, 61 1119 NT SCHIPHOL Netherlands
--	--	---

## DISPOSAL



**As a responsible retailer we care about the environment.**  
As such we urge you to follow the correct disposal procedure for the appliance and packaging materials. This will help conserve natural resources and ensure that it is recycled in a manner that protects health and the environment.

You must dispose of this appliance and its packaging according to local laws and regulations. Because this appliance contains electronic components, the appliance and its accessories must be disposed of separately from household waste when the appliance reaches its end of life.

Contact your local authority to learn about disposal and recycling.

The appliance should be taken to your local collection point for recycling. Some collection points accept appliance free of charge.

We apologise for any inconvenience caused by minor inconsistencies in these instructions, which may occur as a result of product improvement and development.

## INHOUD

WAARSCHUWINGEN .....	2
BELANGRIJKE VEILIGHEIDSINSTRUCTIES .....	6
BESCHRIJVING VAN DE ONDERDELEN .....	7
VOOR INSTALLATIE VAN HET APPARAAT .....	7
INSTALLATIE.....	8
OMGEVINGSTEMPERATUUR .....	8
ALVORENS LEVENSMIDDELEN IN HET APPARAAT TE PLAATSEN .....	8
STROOMUITVAL.....	8
DE TEMPERATUUR EN FUNCTIES REGELEN .....	9
UW APPARAAT VERPLAATSEN .....	11
LEVENSMIDDELEN IN DE DIEPVRIES INVRIEZEN EN BEWAREN .....	11
ONTDOOIEN.....	13
ENERGIEBESPARINGSTIPS.....	13
WERKINGSGELUIDEN.....	13
REINIGING EN ONDERHOUD.....	14
PROBLEEMOPLOSSING .....	14
SPECIFICATIES .....	15
PRODUCTINFORMATIEBLAD.....	16
SERVICE VOOR REPARATIES EN RESERVEONDERDELEN.....	18
VERWIJDERING .....	19

---

## **LEES DE VOLGENDE INSTRUCTIES AANDACHTIG DOOR ALVORENS HET APPARAAT TE GEBRUIKEN EN BEWAAR ZE VOOR LATERE RAADPLEGING.**

### **WAARSCHUWINGEN**

- ❖ Dit apparaat is geschikt voor huishoudelijk gebruik en gelijksoortige toepassingen zoals
  - kantines voor personeel in winkels, kantoren en andere werkruimtes;
  - boerderijen en door klanten in hotels, motels en andere types van huisvesting;
  - bed & breakfasts en gelijksoortige omgevingen;
  - catering en gelijksoortige groothandeltoepassingen.
- ❖ Als het snoer beschadigd is, dient het vervangen te worden door de fabrikant, zijn servicecentrum of een ander vakbekwaam persoon om elk risico te vermijden.
- ❖ Dit apparaat kan worden gebruikt door kinderen vanaf 8 jaar en ouder of personen met beperkte fysieke, visuele of mentale mogelijkheden, of die een gebrek hebben aan ervaring en kennis, als ze onder toezicht staan of instructies hebben gekregen over het veilig gebruik van het apparaat en de gevaren die het gebruik van het apparaat met zich meebrengen begrijpen. Laat kinderen



---

nooit met het apparaat spelen. Kinderen mogen het product niet zonder toezicht reinigen of onderhouden.

- ❖ Raadpleeg de paragraaf "Reiniging en onderhoud" op pagina 14 voor meer informatie over het reinigen van de oppervlakken in contact met voedsel en het spatgedeelte.
- ❖ Stel het apparaat niet bloot aan regen.
- ❖ **WAARSCHUWING:** Zorg dat de ventilatieopeningen, in de behuizing van het apparaat of ingebouwd, niet gehinderd worden.
- ❖ **WAARSCHUWING:** Gebruik geen mechanische apparaten of andere middelen om het ontdooiproces te versnellen, dan deze aanbevolen door de fabrikant.
- ❖ **WAARSCHUWING:** Beschadig het koelcircuit niet.
- ❖ **WAARSCHUWING:** Gebruik geen elektrische apparatuur in de opbergvakken van het apparaat, tenzij ze van het type zijn dat aanbevolen werd door de fabrikant.

- ❖ Berg geen explosieve stoffen zoals spuitbussen met een brandbaar drijfgas in dit apparaat op.
- ❖ OPGELET: Het koelsysteem staat onder hoge druk. Raak het niet aan. Voor afdanking, neem contact op met een vakbekwaam servicecentrum.
- ❖ INSTALLATIE: INSTALLEER DIT APPARAAT NIET IN EEN ZEER VOCHTIGE OF KOUDE RUIMTE, ZOALS EEN BIJGEBOUW, GARAGE OF WIJNKELDER.
- ❖ **Betreffende de verwijdering van dit apparaat:**  
Om mogelijke schade aan het milieu of de gezondheid te voorkomen door ongecontroleerde verwijdering van koelmiddel en brandbaar isolatie-blaasgas, dient men apparatuur op een verantwoorde manier te recyclen. Op deze manier wordt ook het duurzame hergebruik van grondstoffen bevorderd. Verwijdering is uitsluitend toegestaan via openbare inzamelpunten. Neem contact op met het dichtstbijzijnde centrum voor afvalverwerking voor meer informatie over de correcte procedure

---

voor afvalverwijdering.

❖ **Het apparaat weggooien:**

Om mogelijke schade aan het milieu of aan de menselijke gezondheid door het ongecontroleerd weggooien van afval te voorkomen, recycle het apparaat op een verantwoorde wijze, om het duurzame hergebruik van grondstoffen, koelmiddel en brandbare isolatie-blaasgassen te bevorderen. Lever het apparaat in bij een inzamelpunt in uw gemeente. Neem contact op met het inzamelpunt in uw buurt voor meer informatie over de juiste verwijderingsprocedure.

❖ **Installatie en onderhoud:**

Plaats het apparaat op een horizontaal oppervlak en zorg voor voldoende ventilatie. Vervang of repareer de onderdelen niet zelf. Indien nodig, raadpleeg het servicecentrum.

## ❖ Hantering:

Hanteer het apparaat altijd met de nodige voorzichtigheid om schade te voorkomen.

- ❖ **WAARSCHUWING:** Maak alleen ijs (ijsblokjes) met gebruik van drinkbaar water.
- ❖ Vries ontdooide levensmiddelen nooit in, tenzij ze op voorhand gekookt zijn, om schadelijke bacteriën te elimineren. Vries ontdooide vis of schaal- en schelpdieren nooit opnieuw in.



**Waarschuwing;** Brandgevaar / ontvlambare materialen

- **WAARSCHUWING:** Tijdens het plaatsen van het apparaat, zorg dat het snoer niet verstrikt raakt of beschadigd wordt.
- **WAARSCHUWING:** Plaats niet meerdere verlengsnoeren of stekkerdozen achter het apparaat.
- Kinderen tussen 3 en 8 jaar oud mogen koelapparaten vullen en legen.
- Om voedselverontreiniging te voorkomen, leef de volgende aanwijzingen na:
  - De deur te lang open laten kan een aanzienlijke toename van de temperatuur binnenin de vakken van het apparaat veroorzaken.
  - Maak de oppervlakken die met voedsel in aanraking komen en de toegankelijke afvoersystemen regelmatig schoon.
  - Maak de waterreservoirs schoon als ze langer dan 48 u niet werden gebruikt. Spoel het watersysteem dat op de watertoevoer is aangesloten als er gedurende 5 dagen geen water is doorgestroomd.
  - Bewaar rauw vlees en vis in gepaste houders in de koelkast zodat ze niet met ander voedsel in aanraking komen of erop druppelen.
  - Vriesvakken met twee sterren zijn geschikt voor het bewaren van reeds bevroren voedsel, het bewaren of maken van roomijs en het maken van ijsblokjes.
  - Vriesvakken met één, twee en drie sterren zijn niet geschikt voor het invriezen van vers voedsel.
  - Als het koelapparaat langere tijd leeg zal blijven, schakel het uit, ontdooi, reinig en veeg het apparaat droog en laat de deur open om vorming van schimmel in het apparaat te voorkomen.

## BELANGRIJKE VEILIGHEIDSINSTRUCTIES

- Als u een oud apparaat met een slot/grendel op de deur afdankt, zorg dat het in een ontgrendelde staat wordt achtergelaten om mogelijke opsluiting van jonge kinderen tijdens het spelen te voorkomen.
- Ontkoppel het apparaat van de netvoeding indien niet in gebruik en alvorens te reinigen. Verwijder alle levensmiddelen voordat u het apparaat reinigt.
- Plaats geen te grote levensmiddelen in het apparaat om een verkeerde werking te vermijden.
- Uiterste voorzichtigheid is geboden bij het verplaatsen van het apparaat.
- Geef kinderen geen room- of waterijs die net uit de diepvries komt, de lage temperatuur kan vriesbrandwonden op de lippen veroorzaken.
- Sta of steun niet op het voetstuk, of deur, etc.
- Gebruik geen puntig of scherp voorwerp om ijs te verwijderen. Gebruik de meegeleverde kunststof schraper.
- Bewaar geen frisdrank in de diepvries.

### Uw oud product afdanken

Diepvriezers bevatten koelmiddel en gassen in de isolatie.

Koelmiddel en blaasgassen mogen enkel door een deskundige worden verwijderd. Controleer of de buizen van het koelcircuit niet beschadigd zijn voordat u het product op een juiste manier afdankt.

## BESCHRIJVING VAN DE ONDERDELEN

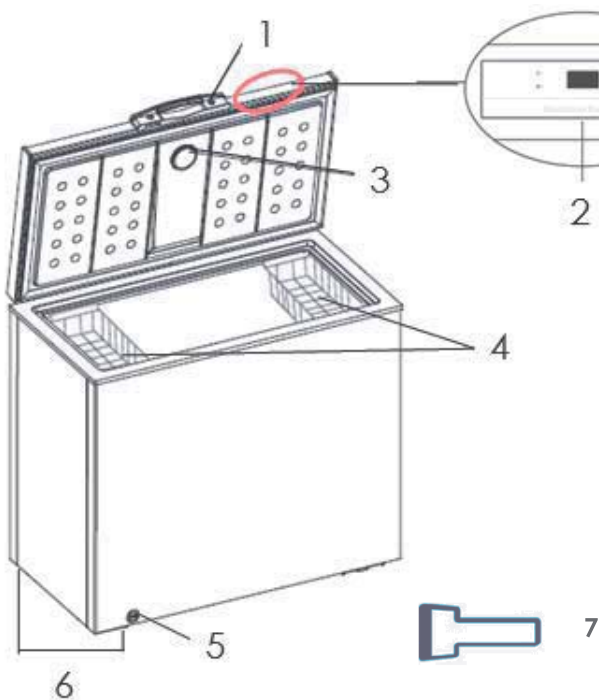

1. Deurhendel (te installeren)

2. Display en bedieningspaneel

3. Ventilatieklep

4. Manden (2)

5. Afvoerkap

6. Stelvoetjes

7. Ijskrabber

Rangschikken van levensmiddelen (-18°C ~-24°C)  
Bevriezen, opbergen van bevroren levensmiddelen

## VOOR INSTALLATIE VAN HET APPARAAT

Voordat u de stekker in een stopcontact steekt, controleer of de spanning vermeld op het typeplaatje van uw apparaat overeenstemt met de spanning in uw woning. Een andere spanning kan het apparaat beschadigen.

De stekker is de enige manier om het apparaat van de voeding te ontkoppelen, zorg dat deze altijd makkelijk bereikbaar is. Om de voeding naar het apparaat te ontkoppelen, schakel het apparaat uit en haal vervolgens de stekker uit het stopcontact.

Het apparaat moet geaard zijn. De fabrikant is niet verantwoordelijk voor schade die ontstaat door het niet gebruiken van een aarding.

## INSTALLATIE

Installeer het apparaat in een droge en goed geventileerde ruimte. Zorg dat de plaats waar het apparaat wordt geïnstalleerd niet aan direct zonlicht wordt blootgesteld en dat het apparaat zich niet in de buurt van een warmtebron, bijv. een kookfornuis, kachel, etc. bevindt.

De vrije ruimte boven de diepvries moet minstens 70 cm zijn en de vrije ruimte aan de zij- en achterkant moet minstens 20 cm zijn om het apparaat eenvoudig te kunnen openen en sluiten, en om een juiste afgifte van de warmte te verzekeren.

Voor een oneffen ondergrond, stel de 2 stelvoetjes aan de onderkant van het apparaat juist af.

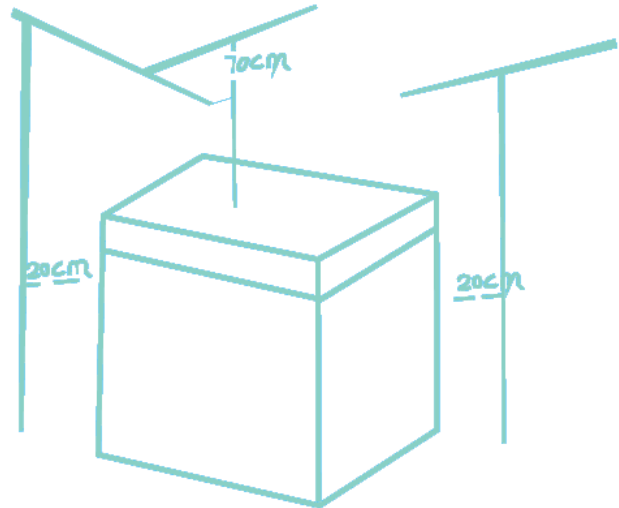

Om de deurhendel te installeren, breng de schroefgaten op de deurhendel op één lijn met deze van de deur en maak de deurhendel vervolgens vast met behulp van de schroeven.

## OMGEVINGSTEMPERATUUR

Dit apparaat is ontworpen om te werken in een omgevingstemperatuur tussen 10°C en 43°C. In een ruimte met een lagere of hogere temperatuur zal het apparaat niet juist werken. Als de omgevingstemperatuur gedurende een lange periode wordt overschreden, zal de temperatuur in de diepvries boven -18°C komen en kunnen de levensmiddelen bedorven raken.

## ALVORENS LEVENSMIDDELEN IN HET APPARAAT TE PLAATSEN

- Verwijder alle verpakking.
- Laat het apparaat gedurende 2 – 3 uur werken zonder levensmiddelen zodat de diepvries tot de gepaste temperatuur afkoelt.
- Maak de binnenkant van het apparaat schoon met warm water en een beetje afwasmiddel om eventuele fabricageresten en stof te verwijderen.

## STROOMUITVAL





In geval van een stroomuitval, open de diepvries niet. Bevroren levensmiddelen blijven goed als de stroomuitval niet langer dan 50 uur duurt.

Vries bevroren levensmiddelen die volledig ontdooid zijn niet opnieuw in. De levensmiddelen kunnen uw gezondheid schaden.

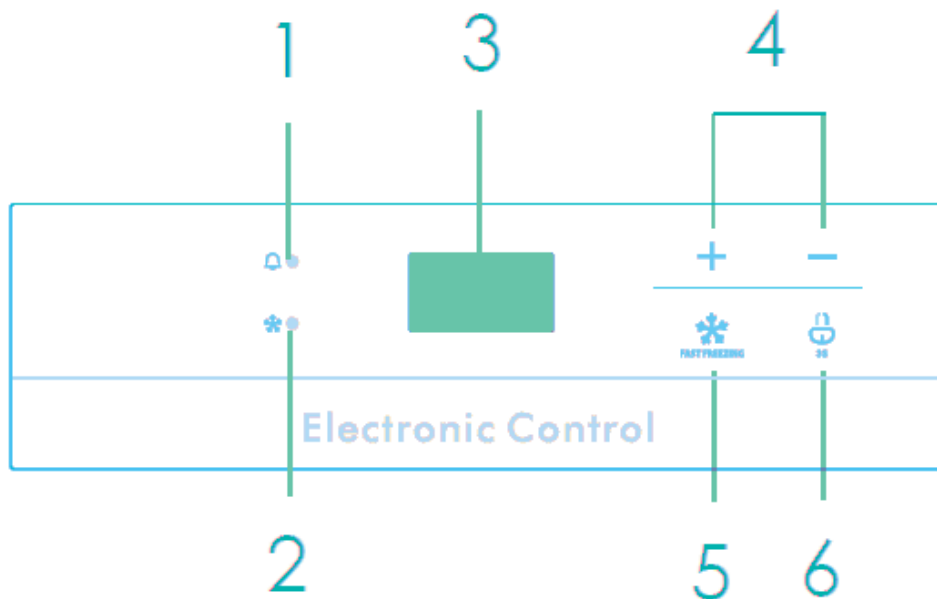
## DE TEMPERATUUR EN FUNCTIES REGELEN





### Bedieningspaneel en display



1.  ● Temperatuuralarm-controlelampje
2.  ● Snelle invriesmodus-controlelampje
3. Display
  - Wordt gebruikt om de temperatuur en foutcodes te tonen
4.  knoppen
  - Druk om de temperatuur te verhogen of te verlagen.
5.  Snelle invriesmodus-knop
6.  Ver-/ontgrendelen-knop
  - Om de touchknoppen te ver-/ontgrendelen, raak deze knop 3 seconden aan.

### De temperatuur instellen

1. Nadat u de stekker van het apparaat in het stopcontact hebt gestoken, worden alle controlelampjes en het display kortstondig ingeschakeld en gaat het apparaat vervolgens in de vergrendelde toestand.
2. Om de temperatuur in te stellen, druk en houd  3 seconden ingedrukt om de knoppen te ontgrendelen.
  - De temperatuur knippert op het display.





3. Terwijl de temperatuur knippert, druk herhaaldelijk op  /  om de gewenste temperatuur tussen -12°C en -24°C in te stellen.
- Druk en houd  **FAST FREEZING** en  ingedrukt om de temperatuur in graden Celsius (°C) of graden Fahrenheit (F°) weer te geven. Het overeenkomstig controlelampje °C of °F brandt.
4. De ingestelde temperatuur stopt na circa 30 seconden met knipperen om aan te geven dat de temperatuurinstelling bevestigd is.
- U kunt tevens 3 seconden op  drukken om de temperatuurinstelling te bevestigen.

### Snelle invriesmodus

Deze modus versnelt het invriezen van de levensmiddelen zodat de voedingsstoffen, vitamines, smaak en het uitzicht beter worden bewaard.

1. Druk en houd  3 seconden ingedrukt om de knoppen te ontgrendelen.
  - De temperatuur knippert op het display.
2. Druk op  **FAST FREEZING** en vervolgens 3 seconden op  om de snelle invriesmodus te openen.
  - Het controlelampje   brandt.
  - De temperatuur is -24°C en kan niet worden aangepast.

#### Om deze modus te deactiveren:

- Deze modus wordt automatisch na een werking van 24 uur uitgeschakeld.
- Om deze modus handmatig te deactiveren, druk in de ontgrendelde toestand op  **FAST FREEZING** of  /  en het controlelampje   dooft.

### Ver-/ontgrendelingsfunctie

Deze functie stelt u in staat om de knoppen te ver- of ontgrendelen.

Om de knoppen te ver- of ontgrendelen, druk en houd  3 seconden ingedrukt.



#### **OPMERKING:**

- Als er in de vergrendelde toestand circa 30 seconden geen enkele knop wordt ingedrukt, wordt het display uitgeschakeld.
- Druk op een willekeurige knop om het display opnieuw in te schakelen. Het display wordt tevens ingeschakeld wanneer een foutcode wordt weergegeven.



## Alarm bij hoge temperatuur

Als de temperatuur in de diepvries gedurende 36 uur hoger dan  $-8^{\circ}\text{C}$  is, brandt het temperatuuralarm-controlelampje  .

Plaats tijdens de alarmfase geen levensmiddelen in de diepvries. Het controlelampje   dooft eenmaal de normale werkingsomstandigheden hersteld zijn.

## Geheugenfunctie

Het apparaat is voorzien van een back-upgeheugen. Deze geheugenfunctie wordt geactiveerd wanneer de stekker van het apparaat circa 20 minuten in het stopcontact zit. Eenmaal de stroom na een stroomuitval terug is, zal het apparaat de laatste instellingen oproepen, uitgezonderd de snelle invriesinstelling, en de werking hervatten.

## UW APPARAAT VERPLAATSEN

Als het apparaat voor welke reden dan ook wordt uitgeschakeld, wacht 10 minuten voordat u het opnieuw inschakelt. De druk in het koelsysteem dient eerst te worden gestabiliseerd voordat u het apparaat opnieuw inschakelt.

- Schakel het apparaat uit en haal de stekker uit het stopcontact. Verwijder alle levensmiddelen. Verwijder tevens alle mobiele onderdelen (legplanken, accessoires, etc.) of maak ze vast in het apparaat om schokken te vermijden.
- Verplaats het apparaat en installeer. Als het apparaat tijdens het verplaatsen op zijn zijde werd gehouden, zelfs al was dit zeer kort, laat het apparaat minstens 10 minuten in de rechtopstaande positie staan voordat u het apparaat inschakelt.

Uw apparaat gebruikt propaan R600a als koelmiddel. Niettegenstaande dat R600a een milieuvriendelijk en natuurlijk gas is, is het explosief. Wees dus zeer voorzichtig tijdens het verplaatsen of installeren van uw apparaat om schade aan de koelelementen te vermijden. In geval van een lek dat werd veroorzaakt door schade aan de koelelementen, haal uw apparaat weg van open vlammen of warmtebronnen en lucht de kamer waar het apparaat zich in bevindt enkele minuten.

## LEVENSmiddelen in de diepvries invriezen en bewaren

### Gebruik de diepvries

- Om diepgevroren levensmiddelen te bewaren.
- Om ijsblokjes te maken.
- Om levensmiddelen in te vriezen.

**Opmerking:** Zorg dat de deur van de diepvries altijd juist gesloten is.

### Diepvriesproducten kopen

- De verpakking mag niet beschadigd zijn.
- Gebruik binnen de minimale houdbaarheidsdatum.
- Indien mogelijk, transporteer diepgevroren levensmiddelen in een thermische tas en plaats de levensmiddelen snel in de diepvries.

### Diepvriesproducten bewaren

Bewaar op  $-18^{\circ}\text{C}$  of kouder. Open de deur van de diepvries alleen indien nodig.

### Vers voedsel invriezen

Vries alleen vers en onbeschadigd voedsel in.

Om de best mogelijke voedingswaarde, smaak en kleur te behouden, blancheer groente voordat u ze invriest.

Aubergines, paprika's, courgettes en asperges moeten niet worden geblancheerd.

**Opmerking:** Houd de in te vriezen levensmiddelen uit de buurt van levensmiddelen die reeds ingevroren zijn.

- De volgende levensmiddelen zijn geschikt om in te vriezen:  
Cakes en gebak, vis en schaal- en schelpdieren, vlees, wild, pluimvee, groente, fruit, specerijen, eieren zonder schaal, zuivelproducten zoals kaas en boter, kant-en-klaar gerechten en etensrestjes zoals soep, stoofschotels, gekookt vlees en vis, aardappelgerechten, soufflés en desserts.
- De volgende levensmiddelen zijn niet geschikt om in te vriezen:  
Groente die over het algemeen rauw wordt gegeten zoals sla, radijzen, eieren in de schaal, druiven, appels, peren en perziken, hard gekookte eieren, yoghurt, zure melk, zure room en mayonaise.

### Diepvriesproducten inpakken

Om te vermijden dat levensmiddelen hun smaak verliezen of uitdrogen, steek ze in een luchtdichte verpakking.

1. Plaats de levensmiddelen in de verpakking.
2. Verwijder alle lucht.
3. Dicht de verpakking af.
4. Label de verpakking met de inhoud en datum van invriezen.

Gepaste verpakking:

Plastic folie, buisfolie van polyethyleen, aluminiumfolie of houders geschikt voor in de vrieskast. Deze producten zijn te verkrijgen bij speciaalzaken.

### Aanbevolen bewaartijden van diepvriesproducten in de vriesladen

Deze tijden kunnen verschillen naar gelang het soort voedsel. De ingevroren levensmiddelen kunnen tussen 1 en 12 maanden worden bewaard (minimum op -18°C).

Voedsel	Bewaartijd
Spek, stoofschotels, melk	1 maand
Brood, roomijs, worst, erwten, bereide schelpdieren, vette vis	2 maanden
Niet-vette vis, schelpdieren, pizza, scones en muffins	3 maanden
Ham, cakes, koeken, rundvlees en lamskoteletjes, stukken pluimvee	4 maanden
Boter, groente (geblancheerd), volledig ei en dooiers, gekookte rivierkreeften, gehakt (rauw), varkensvlees (rauw)	6 maanden
Fruit (droog of in siroop), eiwit, rundvlees (rauw), volledige kop, lamsvlees (rauw), fruitcakes	12 maanden

### Nooit vergeten:

- Als u verse levensmiddelen met een minimale houdbaarheidsdatum invriest, moet u deze voor het verstrijken van deze datum invriezen.
- Controleer of de levensmiddelen vroeger reeds niet werden ingevroren. Ingevroren levensmiddelen die volledig ontdooid zijn mogen niet opnieuw worden ingevroren.
- Eenmaal ontdooid, eet de levensmiddelen snel op.

### Ijsblokjes maken

Vul het bakje voor ijsblokjes (niet meegeleverd)  $\frac{3}{4}$  met drinkwater en plaats het in de diepvries.

Als het bakje voor ijsblokjes aan de vrieskast kleeft, maak het alleen met behulp van een stomp voorwerp los.

Om de ijsblokjes los te maken, draai het bakje voor ijsblokjes lichtjes of houd het bakje kortstondig onder stromend water.

## ONTDOOIEN

Het is aanbevolen om de diepvries regelmatig te ontdooien of wanneer de dikte van het ijs meer dan 3 mm is.

1. Haal de stekker uit het stopcontact.
2. Verwijder alle bevroren levensmiddelen en wikkel deze in dikke dekens of lagen papier om koud te houden.
  - Een temperatuurstijging van de verpakkingen met bevroren levensmiddelen tijdens het ontdooien verkort de bewaartijd.
3. Verwijder de afvoerlep aan de onderkant binnenin de diepvries en verwijder vervolgens de afvoerlep aan de voorkant de diepvries. Vang al het ontdooiwater op in een bakje. Gebruik de meegeleverde krabber om het ijs te verwijderen.
  - **Belangrijk!** Verwijder het ijs niet met een scherp, metalen voorwerp, het apparaat kan worden beschadigd.
4. Na het ontdooien, maak de binnenkant van het apparaat schoon.
5. Steek de stekker opnieuw in het stopcontact en installeer de afvoerlep en -deksel terug op hun plaats.
6. Plaats de levensmiddelen opnieuw in de diepvries en stel de temperatuur op de gewenste instelling in.

## ENERGIEBESPARINGSTIPS

Voor het meest efficiënt energiegebruik van uw apparaat:

- Zorg voor voldoende ventilatie zoals aangegeven in de installatie-instructies.
- Laat warme levensmiddelen en drank eerst afkoelen voordat u ze in het apparaat plaatst.
- Open de deur zo weinig mogelijk.
- Open het apparaat zo kort mogelijk.
- Zorg dat de deur altijd juist gesloten is.

## WERKINGSGELUIDEN

### Normale geluiden

- De motoren lopen.
- Koelmiddel stroomt door de buizen.

## REINIGING EN ONDERHOUD



### Gebruik geen agressieve schoonmaakmiddelen of oplosmiddelen.

1. Haal de stekker uit het stopcontact.
2. Haal de levensmiddelen uit en berg ze op in een koele ruimte.
3. Maak het apparaat en de manden schoon met een zachte doek, warm water en een mild schoonmaakmiddel.
4. Veeg de deurpakking alleen met schoon water en veeg vervolgens grondig af.
5. Na reiniging, steek de stekker in het stopcontact en stel de temperatuur in op de gewenste instelling.
6. Plaats de levensmiddelen opnieuw in het apparaat.

### Reinigingstips

- Verwijder alle planken, deurrekken, groentebakken, verwijderbare accessoires (zoals eierrekjes en ijsblokeshouder indien meegeleverd) en/of laden uit het apparaat. Was ze af met een warm zeepsopje en een zachte spons. Afspoelen en grondig afdrogen.
- Veeg de interieuronderdelen (inclusief deurschakelaar, temperatuurregelknop en lampafdekking) af met een vochtige doek gedrenkt in een warm zeepsopje. Gebruik voor hardnekkige vlekken soda.
- Veeg de deuren, inclusief randen, af met een microvezeldoek die is bevochtigd met een mild afwasmiddel en water. Gebruik een natte spons en een zachte borstel (zoals een tandenborstel) om vastzittend voedsel te verwijderen.

### PROBLEEMOPLOSSING

Als er een probleem met uw apparaat is, controleer de volgende punten voordat u contact opneemt met de klantendienst.

Probleem	Mogelijke oorzaken	Mogelijke oplossing
Het apparaat werkt niet.	Geen elektriciteit op stopcontact.	Controleer of het apparaat juist is aangesloten en ingeschakeld is.
Apparaat maakt veel lawaai.	Kast niet stabiel of vlak.	Zie de sectie "Installatie".
Apparaat is niet koel.	Temperatuur is niet juist ingesteld.  Deur wordt te vaak geopend. Grote hoeveelheid levensmiddelen recent toegevoegd.	Zie de sectie "De temperatuur en functies regelen".  Open zo weinig mogelijk de deur om de temperatuur te stabiliseren.
Condensatie op buitenkant en doorpakking van de diepvries.	Luchtvochtigheidsgraad in de omgeving is hoog.	Dit is normaal. Veeg condensatie weg.

#### Foutcodes

Als een van de volgende foutcodes wordt weergegeven, neem contact op met een erkend servicecentrum in uw buurt.

Foutcode	Beschrijving
E2	Temperatuursensor is defect
E6	Geen signaaloverdracht

## SPECIFICATIES

<b>Merk</b>	Thomson	
<b>Model</b>	TCH418E	
<b>Apparaattype</b>	Vrieskist	
<b>Energie-efficiëntie klasse (1)</b>	A+	
<b>Jaarlijks energieverbruik (2)</b>	333 kWh/ jaar	
<b>Inhoud diepvries</b>	418 L	
<b>Totale bruto volume</b>	418 L	
<b>Sterbeoordeling</b>	✱ ***	
<b>Tijd voor temperatuurstijging</b>	55 u na stroomuitval	
<b>Invriesvermogen</b>	19 kg/24 u	
<b>Klimaatklasse + omgevingstemperatuurbereik</b>	SN (+10°C ~ +32°C) N (+16°C ~ +32°C) ST (+16°C ~ +38°C) T (+16°C ~ +43°C)	Dit apparaat is geschikt om te worden gebruikt bij een kamertemperatuur tussen 10°C en 43°C.
<b>Geluidsemissie</b>	44 dB (A) re 1 pW	
<b>Beschermingsklasse tegen elektrische schokken</b>	I	
<b>Nominale spanning en frequentie</b>	220-240 V~ 50 Hz	
<b>Nominale stroom</b>	2.0 A	
<b>Koelmiddel / Hoeveelheid</b>	R600a/100g	
<b>Isolatie-blaasgas</b>	Cyclopentaan	
<b>Netto gewicht</b>	52.5 kg	
<b>Inbouwtoestel</b>	Nee	
<b>Stroomverbruik</b>	0.912 kWh/24u	
<b>Afmetingen product (B x D x H mm)</b>	1416x750x825 mm	
(1) Energieklasse: A <sup>+++</sup> .....D (A <sup>+++</sup> =besparend D=minder besparend)		
(2) Energieverbruik 333 kWh per jaar, gebaseerd op standaard testresultaten gedurende 24 uur. Het werkelijk energieverbruik is afhankelijk van de gebruikswijze van het apparaat en de plaats waar het is geïnstalleerd.		

Thomson en het Thomson-logo zijn handelsmerken van Technicolor (S.A.) of aangesloten maatschappijen en worden gebruikt onder licentie van Fnac Darty (S.A.).

## PRODUCTINFORMATIEBLAD

**Naam van de leverancier of het handelsmerk:** Etablissements Darty & fils © | THOMSON

**Adres van de leverancier:** 129 Avenue Gallieni, 93140 Bondy, France

**Typeaanduiding:** TCH418E

### Type koelapparaat:

Geluidsarm apparaat:	neen	Ontwerptype:	vrijstaand
Wijnbewaarkast:	neen	Ander koelapparaat:	ja

### Algemene productparameters:

Parameter		Waarde	Parameter	Waarde
Totale afmetingen (millimeter)	Hoogte	825	Totaal volume (dm <sup>3</sup> of l)	418 L
	Breedte	1416		
	Diepte	750		
EEI		100	Energie-efficiëntieklasse	E
Emissie van akoestisch luchtgeluid (dB(A) re 1 pW)		44	Emissieklasse voor akoestisch luchtgeluid	D
Jaarlijks energieverbruik (kWh/jaar)		269	Klimaatklasse:	uitgebreid gematigd/ gematigd/ subtropisch/ tropisch
Laagste omgevingstemperatuur (°C) waarvoor het koelapparaat geschikt is		10	Hoogste omgevingstemperatuur (°C) waarvoor het koelapparaat geschikt is	43
Winterinstelling		neen		

### Compartmentparameters:

Compartmenttype		Compartmentparameters en waarden			
		Compartment-volume (dm <sup>3</sup> of l)	Aanbevolen temperatuurinstelling voor optimale voedselopslag (°C)	Vriesvermogen (kg/24u)	Ontdooitype (zelfontdooifunctie = Z, handmatige ontdooifunctie = H)
Voorraad	neen	-	-	-	-
Wijnbewaring	neen	-	-	-	-
Kelder	neen	-	-	-	-
Vers voedsel	neen	-	-	-	-
Chill	neen	-	-	-	-
0 sterren of ijsmaker	neen	-	-	-	-

1 ster	neen	-	-	-	-
2 sterren	neen	-	-	-	-
3 sterren	neen	-	-	-	-
4 sterren	ja	418	-18	19	H
2-sterrengedeelte	neen	-	-	-	-
Compartiment met variabele temperatuur	neen	-	-	-	-

### Voor 4-sterrencompartimenten

Snelvriesfunctie	ja
------------------	----

### Lichtbronparameters <sup>(a)</sup> :

Type lichtbron	-
Energie-efficiëntieklasse	-

### Minimumduur van de door de fabrikant geboden garantie: 2 jaar

### Aanvullende informatie:

Link naar de website van de fabrikant met de informatie zoals bedoeld in punt 4, onder a), van bijlage II bij Verordening (EU) 2019/2019 van de Commissie : [www.vandenborre.be](http://www.vandenborre.be) / [www.bcc.nl](http://www.bcc.nl)

<sup>(a)</sup> zoals vastgesteld overeenkomstig Gedelegeerde Verordening (EU) 2019/2015 van de Commissie.

Klimaatklasse:

- Uitgebreid gematigd: "dit koelapparaat is bedoeld voor gebruik bij omgevingstemperaturen van 10 °C tot 32 °C".
- Gematigd: "dit koelapparaat is bedoeld voor gebruik bij omgevingstemperaturen van 16 °C tot 32 °C".
- Subtropisch: "dit koelapparaat is bedoeld voor gebruik bij omgevingstemperaturen van 16 °C tot 38 °C".
- Tropisch: "dit koelapparaat is bedoeld voor gebruik bij omgevingstemperaturen van 16 °C tot 43 °C".

Dit koelapparaat is niet bedoeld om te worden gebruikt als inbouwapparaat.



## SERVICE VOOR REPARATIES EN RESERVEONDERDELEN

---

**Demonteer of repareer het apparaat niet zelf om het risico op een elektrische schok of persoonlijk letsel te vermijden.**

Voor professionele reparaties of het bestellen van reserveonderdelen, neem contact op met de klantenservice van FNAC DARTY.









Reserveonderdelen voor uw apparaten worden binnen 15 werkdagen na het ontvangen van de bestelling geleverd.

### Opgelet!

Alle apparaten hebben een garantie van 2 jaar.

De garantie geldt niet voor schade veroorzaakt door een verkeerde installatie, ongeoorloofde wijziging, zelf uitgevoerde of niet professionele reparaties.

Neem contact met ons op:

 <a href="http://www.darty.com">www.darty.com</a>  <b>0978 970 970</b> 24 uur 7 dagen per week   129 Avenue Gallieni, 93140 Bondy, France	 <a href="http://www.vandenborre.be">www.vandenborre.be</a>  <b>02 334 00 00</b> Open tot 18u   Slesbroekstraat 101 1600 Sint-Pieters-Leeuw Belgium	 <a href="http://www.bcc.nl">www.bcc.nl</a>  <b>020 334 88 88</b> 8u – 18u ma tot vr 9u – 17u za   Bellsingel, 61 1119 NT SCHIPHOL Netherlands
---	--	--



## VERWIJDERING



Als verantwoordelijke handelaar dragen we zorg voor het milieu.

We moedigen u aan om de juiste verwijderingsprocedure voor uw apparaat en verpakkingsmateriaal te volgen. Dit draagt bij tot het behoud van de natuurlijke rijkdommen door deze te recyclen zodat zowel de menselijke gezondheid als het milieu worden beschermd.

Gooi dit apparaat en de verpakking weg in overeenstemming met de geldende wetgeving en voorschriften.

Aangezien dit apparaat elektronische componenten bevat moet het apparaat en toebehoren aan het einde van hun levensduur afzonderlijk van het huisafval worden weggegooid.

Neem contact op met uw gemeente voor informatie over afdanking en recycling.

Lever het apparaat in bij het inzamelpunt van uw gemeente voor recycling. Bij sommige inzamelpunten kunt u het apparaat gratis inleveren.

We verontschuldigen ons voor enig ongemak veroorzaakt door kleine inconsistenties in deze gebruikershandleiding, die kunnen ontstaan door productverbetering of –ontwikkeling.

Etablissements Darty & fils ©,  
129 Avenue Gallieni, 93140 Bondy, France 20/10/2020

## EU Declaration of Conformity

N°862020102145

*Déclaration UE de Conformité*

*EU- Conformiteitsverklaring*

*Declaracion UE de conformidad*

*Declaração de conformidade da UE*

### Product Description -

Chest Freezer

*Description du produit:*

*Productbeschrijving:*

*Descripción del producto:*

*Descrição do produto:*

### Brand –

THOMSON

*Marque /Merk /Marca:*

### Model number -

TCH418E

*Référence commerciale:*

*/Modelnummer / Numero de modelo /*

*Numero do modelo:*

**We declare that the above product has been evaluated and deemed to comply with the requirements of the listed European Directives and standards:**

*Nous déclarons que le produit ci-dessus a été évalué et jugé conforme aux dispositions des directives et des normes européennes énumérées ci-après:*

*Wij verklaren dat het hierboven vermeld product is beoordeeld overeenkomstig en geacht te voldoen aan de eisen van genoemde Europese Richtlijnen en normen:*

*Declaramos que el producto mencionado anteriormente ha sido evaluado y se ha estimado que cumple con las normas y los requisitos de las Directivas Europeas enunciadas:*

*Declaramos que o produto apresentado acima foi avaliado e considerado em conformidade com os requisitos das diretivas e normas europeias listadas:*

**Reference number**

- 2014/30/EU
- 2014/35/EU
- 2009/125/EC
- 2011/65/EU & (EU) 2015/863

**Title**

- EMC Directive (EMC)
- Low Voltage Directive (LVD)
- Eco design requirements for energy-related products (ErP)
- RoHS

**EMC:**

EN 55014-1:2006/A2:2011	EN 55014-1:2017
EN 55014-2:1997/A2:2008	EN 55014-2:2015
EN 61000-3-2:2014	EN IEC 61000-3-2:2019
EN 61000-3-3:2013	EN 61000-3-3:2013/A1:2019

**LVD:**

EN 60335-1:2012/A2:2019  
 EN 60335-2-24:2010/A2:2019  
 EN 62233:2008

**ErP:**

(EC) No 643/2009  
 (EU) No 1060/2010 (EU) 2017/254 (EU) 2016/2282  
 EN 62552:2013

(EU) No 2019/2016 (EU) 2019/2019  
 EN 62552-1/-2/-3:2020  
 EN 60704-1:2010+A11 EN 60704-2-14:2013+A11:2015+A1:2019

**The person responsible for this declaration is:**

*Le responsable de cette déclaration est :*

*De verantwoordelijke persoon voor deze verklaring is:*

*La persona responsable de esta declaración es:*

*A pessoa responsável por esta declaração é:*



**Name - Nom-: Hervé HEDOUIS**

**Position - Poste: General Manager Direct Sourcing**

**Signature - Signature:**

**Place, Date / Lieu :**

Bondy, October 20, 2020

