



MARQUE: HAiER
REFERENCE: HB18FGSAAA
CODiC: 4398670



NOTICE





Manuel d'utilisation

Réfrigérateur-congélateur

HB18FGSAAA

FR

Haier

Nous vous remercions d'avoir acheté un produit Haier.

Veillez lire attentivement ces instructions avant d'utiliser l'appareil. Ces instructions sont des informations utiles vous permettant de mieux exploiter cet appareil, et vous assurer une installation, une utilisation et un entretien sécurisés et adéquats.

Veillez bien garder ce manuel et toujours vous y référer pour une utilisation sécurisée et adéquate de l'appareil.

Si vous devez vendre, donner ou abandonner l'appareil pour cause de déménagement, assurez-vous également de laisser ce manuel afin que le prochain utilisateur puisse maîtriser l'appareil, notamment les règles de sécurité.

Légende



Attention - Règles importantes de sécurité



Renseignements généraux et conseils



Informations sur l'environnement

Mise au rebut



Contribuez à la protection de l'environnement et de la santé humaine. Veuillez mettre les emballages au rebut dans les espaces conformes pour leur recyclage. Contribuez à recycler les déchets d'appareils électriques et électroniques. Ne mettez pas au rebut les appareils marqués de ce symbole avec les déchets ménagers. Veuillez déposer l'appareil à votre usine de recyclage locale, ou prendre contact avec votre bureau municipal.



AVERTISSEMENT !

Risque de blessure ou d'asphyxie !

Les réfrigérants et les gaz doivent être mis au rebut par des professionnels. Avant toute mise au rebut, assurez-vous que la tuyauterie du système de réfrigération n'est pas endommagée. Débranchez l'appareil du secteur. Coupez le câble d'alimentation et mettez l'appareil au rebut. Retirez les plateaux et coffrets ainsi que le verrou de porte et les joints, pour éviter qu'un enfant ou un animal domestique ne reste coincé dans l'appareil.

1- Consignes de sécurité.....	4
2- Utilisation prévue.....	9
3- Description du produit.....	10
4- Panneau de commande.....	11
5- Utilisation.....	12
6- Conseils pour économiser de l'énergie.....	22
7- Équipement.....	23
8- Entretien et nettoyage.....	27
9- Dépannage.....	30
10- Installation.....	33
11- Informations techniques.....	36
12- Service client.....	37

Avant de mettre l'appareil en marche pour la première fois, veuillez lire les consignes de sécurité ci-après :



AVERTISSEMENT !

Avant la première utilisation

- ▶ Vérifiez que l'appareil n'a subi aucun dommage lié au transport.
- ▶ Retirez tous les emballages et tenez-les hors de portée des enfants.
- ▶ Attendez au moins deux heures avant d'installer l'appareil pour une meilleure efficacité du système de réfrigération.
- ▶ Il faut toujours au moins deux personnes pour la manipulation de l'appareil car il est lourd.

Installation

- ▶ Placez l'appareil dans un endroit bien ventilé. Laissez un espace d'au moins 10 cm au-dessus et autour de l'appareil.
- ▶ Ne placez jamais l'appareil dans une zone ou à un endroit humide où il pourrait être éclaboussé par de l'eau. Nettoyez et séchez les éclaboussures d'eau et les tâches à l'aide d'un chiffon doux et propre.
- ▶ N'installez pas l'appareil en direction des rayons solaires ou à proximité des sources de chaleur (par exemple, les cuisinières, chauffe-eau).
- ▶ Installez et positionnez l'appareil dans un espace adéquat tenant compte de sa taille et son utilisation.
- ▶ Tenez les ouvertures d'aération de l'appareil ou dans les structures encastrées libres de toute obstruction.
- ▶ Vérifiez que les informations électriques sur la plaque signalétique sont conformes à l'alimentation électrique. Si ce n'est pas le cas, veuillez contacter un électricien.
- ▶ L'appareil fonctionne avec une alimentation de 220~240 VCA/50 Hz. Des fluctuations anormales de tension peuvent entraîner un échec de démarrage ou endommager le régulateur de température ou le compresseur, ou l'appareil peut émettre un bruit anormal pendant le fonctionnement. Dans de tels cas, installez un régulateur automatique.
- ▶ Pour l'alimentation électrique, utilisez une prise avec terre différente facilement accessible. Mettez à la terre cet appareil.

**AVERTISSEMENT !**

- ▶ **Uniquement pour le Royaume-Uni :** Cet appareil est équipé d'un cordon d'alimentation avec fiche à 3 fils (mise à la terre), répondant aux normes de la prise à 3 fils (mise à la terre). Ne coupez jamais ou ne démontez jamais le troisième fil (mise à la terre). Une fois l'appareil installé, la prise doit être accessible.
- ▶ N'utilisez pas d'adaptateurs multiprises ni de rallonges.
- ▶ Assurez-vous que le câble d'alimentation n'est pas sous le réfrigérateur. Évitez de marcher sur le câble d'alimentation.
- ▶ N'endommagez pas le circuit réfrigérant.

Utilisation quotidienne

- ▶ Cet appareil peut être utilisé par des enfants âgés d'au minimum 8 ans, ainsi que par des personnes avec des capacités physiques, sensorielles ou mentales réduites ou sans expérience et connaissances, si elles sont supervisées ou ont été formées à l'utilisation sécurisée de l'appareil et comprennent les risques y relatifs.
- ▶ Tenez les enfants de moins de 3 ans hors de portée de l'appareil, sauf s'ils sont en permanence surveillés.
- ▶ Les enfants ne doivent pas jouer avec l'appareil.
- ▶ En cas de fuite de gaz froid ou de tout autre gaz inflammable aux alentours du réfrigérateur, arrêtez la vanne d'alimentation du gaz qui s'échappe, ouvrez les portes et fenêtres et ne débranchez pas ni ne branchez le câble d'alimentation de l'appareil ou de tout autre appareil.
- ▶ Rassurez-vous que l'appareil est programmé pour fonctionner à une plage de température entre 10 et 43 °C. L'appareil pourrait ne pas bien fonctionner si vous le faites fonctionner pendant longtemps à une température en dessous ou au-dessus de la plage indiquée.
- ▶ Ne placez pas des objets instables (objets lourds, récipients remplis d'eau) au-dessus du réfrigérateur pour éviter tout dommage corporel suite à une chute de l'objet ou un choc électrique causé par le contact avec l'eau.
- ▶ Ne tirez pas sur les étagères de la porte. La porte pourrait se pencher, le rayon des bouteilles pourrait sauter ou l'appareil pourrait basculer.



AVERTISSEMENT !

Utilisation quotidienne

- ▶ Ouvrez et fermez les portes uniquement à l'aide des poignées. L'espace entre les portes et le placard est très réduit. N'envoyez pas vos mains dans ces endroits pour éviter de coincer vos doigts. Ouvrez ou fermez les portes du réfrigérateur uniquement lorsque les enfants ne se trouvent pas près du réfrigérateur.
- ▶ Évitez de ranger ou utiliser des produits inflammables, des explosifs ou des matières corrosives à l'intérieur ou autour de l'appareil.
- ▶ Ne conservez pas des médicaments, des bactéries ou des agents chimiques dans le réfrigérateur. Le présent réfrigérateur est un appareil électroménager. Il n'est pas recommandé de conserver des matériaux qui requièrent des températures strictes.
- ▶ Évitez de conserver des liquides dans des bouteilles ou des cannettes (à l'exception de vins et spiritueux fortement alcoolisés), notamment des boissons gazeuses car elles peuvent exploser pendant la congélation.
- ▶ Vérifiez le conditionnement des aliments si le congélateur devient plus chaud.
- ▶ Ne programmez pas inutilement le compartiment réfrigérateur à une température basse. Les températures basses peuvent survenir lorsque les températures hautes sont programmées. Attention : Les bouteilles peuvent éclater.
- ▶ Ne touchez pas les aliments congelés avec des mains mouillées (portez des gants). Surtout, ne mangez pas les sucettes glacées immédiatement après les sorties du congélateur. Vous risquez une congélation de la langue ou la formation d'ampoules suite à la congélation. PREMIERS soins : placez votre langue sous le robinet avec la sucette. Ne la tirez pas de force !
- ▶ Ne touchez pas la surface intérieure du compartiment congélateur pendant qu'il est en marche, notamment avec les mains mouillées ; vos mains pourraient se congeler sur la surface.
- ▶ Débranchez l'appareil en cas de coupure de courant ou avant de le nettoyer. Attendez au moins 5 minutes avant de redémarrer l'appareil car plusieurs redémarrages endommagent le compresseur.
- ▶ N'utilisez pas d'appareils électriques de type autre que ceux recommandés par le fabricant, à l'intérieur des compartiments de stockage d'aliments de l'appareil.

**AVERTISSEMENT !****Entretien et nettoyage**

- ▶ Assurez-vous que les enfants sont sous surveillance s'ils se chargent du nettoyage et de l'entretien.
- ▶ Débranchez l'appareil de l'alimentation électrique avant d'entreprendre tout entretien. Attendez au moins 5 minutes avant de redémarrer l'appareil car plusieurs redémarrages endommagent le compresseur.
- ▶ Tenez la fiche et non le cordon pour débrancher l'appareil.
- ▶ Ne raclez pas le givre ou la glace à l'aide d'objets tranchants. N'utilisez pas de vaporisateurs, d'appareils de chauffage électriques, de sèche-cheveux, de nettoyeurs à vapeur ou toute autre source de chaleur afin d'éviter des dommages sur les parties en plastique.
- ▶ N'utilisez pas d'appareils mécaniques ou des moyens autres que ceux recommandés par le fabricant pour accélérer le processus de dégivrage.
- ▶ Si le cordon d'alimentation est endommagé, faites-le remplacer par le fabricant, son agent de service ou par des personnes qualifiées similaires afin d'éviter tout risque.
- ▶ N'essayez pas de réparer, de démonter ou de changer vous-même l'appareil. En cas de réparation, veuillez contacter notre service clientèle.
- ▶ Dépoussiérez l'arrière de l'appareil au moins une fois par an afin d'éviter tout risque d'incendie, et pour réduire votre consommation énergétique.
- ▶ N'utilisez pas de vaporisateur ou ne rincez pas l'appareil pendant le nettoyage.
- ▶ N'utilisez pas un pulvérisateur d'eau ou nettoyeur à vapeur pour nettoyer l'appareil.
- ▶ Ne nettoyez pas les rayons de congélation en verre avec de l'eau chaude. Le changement soudain de température pourrait briser le verre.

Informations sur le gaz frigorigène



AVERTISSEMENT !

Cet appareil contient du réfrigérant inflammable ISOBUTANE (R600a). Assurez-vous que le système de réfrigération n'est pas endommagé pendant le transport et l'installation. Une fuite de gaz frigorigène pourrait causer des dommages oculaires ou un incendie. En cas de dommage, tenez-vous hors des sources d'incendie visibles, aérez correctement l'espace, évitez de **brancher** ou de **débrancher** la prise d'alimentation de l'appareil ou de tout autre appareil. Informez le service clientèle.

En cas de contact avec les yeux, rincez abondamment les yeux avec de l'eau et consultez immédiatement un ophtalmologue.



AVERTISSEMENT !

Lorsque vous fermez la porte, le renfort vertical de la porte gauche doit être rabattu vers l'intérieur (1).

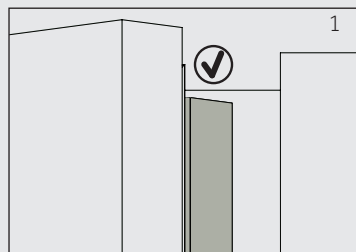

Si vous essayez de fermer la porte gauche et la bande verticale de porte n'est pas rabattue (2), Rabattez-la d'abord, sinon elle frappera l'axe de fixation ou la porte droite. Vous constaterez alors des dommages lors du glissement de la porte ou des fuites.

Le renfort vertical de porte dispose d'un fil chauffant. La surface s'échauffera un peu, ce qui est tout à fait normal et n'affecte nullement le fonctionnement du réfrigérateur.

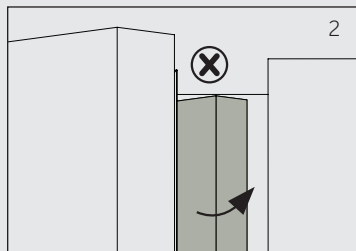

2.1 Utilisation prévue

Cet appareil a été conçu pour la réfrigération et la congélation des aliments. Il est destiné exclusivement à un usage ménager et dans des compartiments secs. Il n'est pas destiné à un usage commercial ou industriel.

Aucune modification ou altération de cet appareil n'est autorisée. Toute utilisation inadéquate vous expose à des risques et la perte des droits de garantie.

2.2 Accessoires

Vérifiez les accessoires et la documentation suivant cette liste (Fig. 2.2) :

2.2

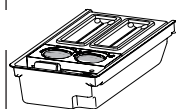

Machine à glaçons fournie avec une cuillère à glace



2 Casiers à œufs



2 blocs réfrigérants

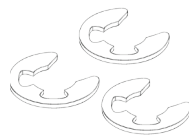

3 entretoises



Plaque réfrigérante



Étiquette énergétique



Carte de garantie



Manuel d'utilisation

i Remarque : Différences

En raison des modifications techniques et des divers modèles, certaines illustrations de ce manuel peuvent être différentes de votre modèle.

Images des appareils (Fig. 3)

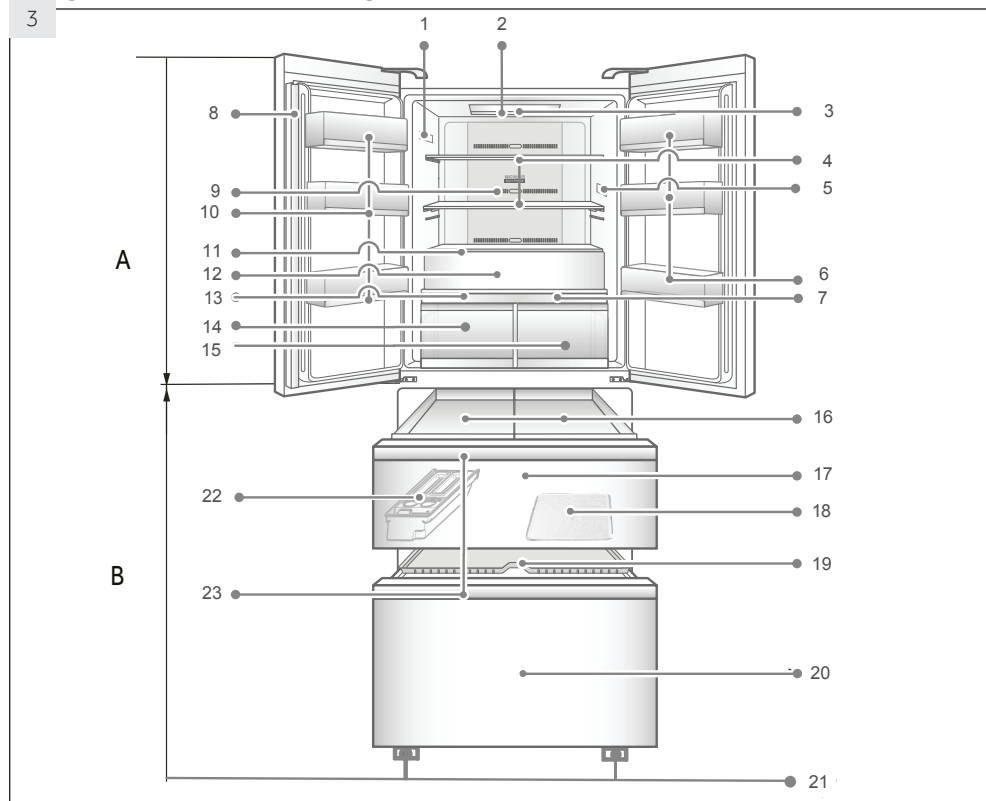

A : Compartiment réfrigérateur

- 1 Plaque signalétique
- 2 Lampe LED d'éclairage du réfrigérateur
- 3 Module de stérilisation ABT
- 4 Étagère en verre
- 5 Indicateur de température O.K. (en option)
- 6 Casier de porte
- 7 Panneau du tiroir DryZone
- 8 Poutre de porte
- 9 Conduit d'air
- 10 Casier de porte
- 11 Tourner le couvercle du tiroir de fruits et légumes
- 12 Tiroir de fruit et de légume

- 13 Panneau du tiroir MoistZone
- 14 Tiroir MoistZone
- 15 Tiroir DryZone

B : Compartiment congélateur

- 16 Compartiment congélateur
- 17 Tiroir de stockage de la partie supérieure du congélateur
- 18 Bac de pré-congélation
- 19 Plaque réfrigérante
- 20 Tiroir de stockage de la partie inférieure du congélateur
- 21 Pieds ajustables
- 22 Machine à glaçons
- 23 Poignée du tiroir de congélateur

Panneau de commande (Fig. 4)

Touches :

- A Réglage de la température du réfrigérateur
- B Réglage de la température du congélateur
- C Activation/désactivation du mode Multifonction et de la fonction Vacances
- D Activation/désactivation de la fonction Super Réfrigération
- E Activation/désactivation de la fonction Super Congélation
- F Verrouillage/déverrouillage du panneau

Indicateurs :

- a Température du compartiment réfrigérateur
- b Température du compartiment congélateur
- c1 Fonction Vacances
- c2 Mode Multifonction
- d Fonction Super Réfrigération
- e Fonction Super Congélation
- f Verrouillage du panneau

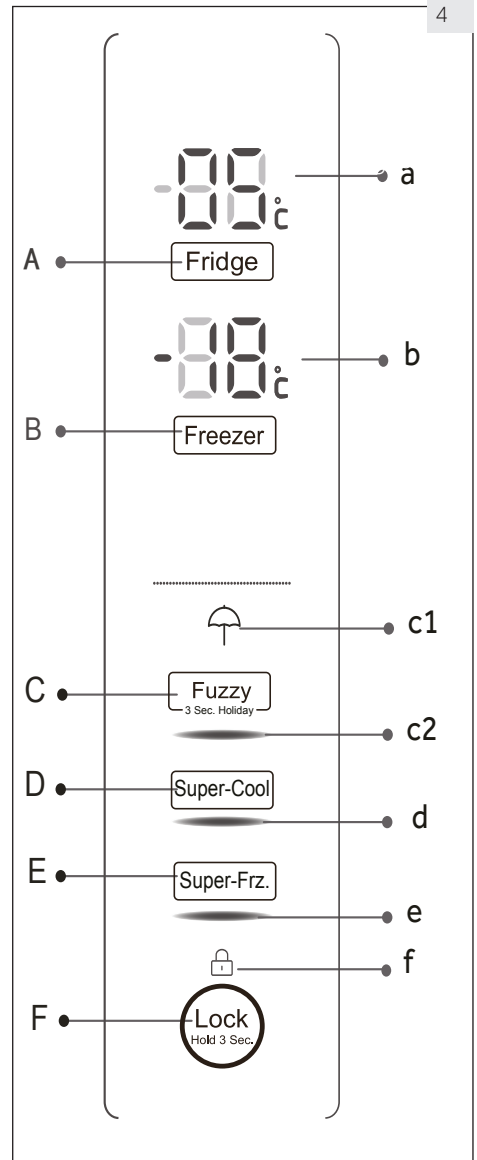

5.1 Avant la première utilisation

- ▶ Retirez tous les emballages et tenez-les hors de portée des enfants, puis mettez-les au rebut dans le respect de l'environnement.
- ▶ Nettoyez l'intérieur et l'extérieur de l'appareil avec de l'eau et un détergent doux avant de garder les aliments à l'intérieur.
- ▶ Une fois l'appareil bien positionné et nettoyé, attendez au minimum 2 heures avant de le brancher à une source d'alimentation. Voir la Section INSTALLATION.
- ▶ Pré-réfrigérez les compartiments à fortes températures avant de charger les aliments. Les fonctions Super Congélation et Super Réfrigération permettent de réfrigérer rapidement les compartiments.
- ▶ Les températures du réfrigérateur et du congélateur sont automatiquement réglées à 5° C et -18° C respectivement. Ces derniers sont les réglages recommandés. Au besoin, vous pouvez modifier les températures manuellement. Reportez-vous au MODE RÉGLAGE MANUEL.

5.2 Touches sensibles

Les boutons sur le panneau de commande sont des touches de détection qui répondent une fois que vous les effleurez avec le doigt.

5.3 Mise en marche / arrêt de l'appareil

L'appareil se met en marche une fois qu'on le branche à l'alimentation électrique.

Lorsque vous mettez l'appareil en marche pour la première fois, les températures actuelles du réfrigérateur et du congélateur (« a » et « b ») s'affichent à l'écran. L'affichage clignote. Il s'éteint 30 secondes après la fermeture des portes. Le panneau de verrouillage est peut-être actif.



Remarque : Préréglages

- ▶ L'appareil est réglé à la température recommandée de 5 °C (réfrigérateur) et -18 °C (congélateur). Sous une température ambiante normale, nul besoin de régler la température.
- ▶ La fonction de préréglage du tiroir DryZone est « Fruits et légumes » et celle du tiroir MoistZone est « Humidité élevée ».
- ▶ Une fois que l'appareil est mis en marche et débranché de l'alimentation électrique principale, il faut 12 heures pour que les bonnes températures soient atteintes.

Videz l'appareil avant de l'arrêter. Pour arrêter l'appareil, débranchez sa prise de l'alimentation électrique.

5.4 Mode Veille

L'écran d'affichage s'éteint automatiquement 30 secondes après la pression d'une touche. L'écran se verrouille automatiquement. Il se rallume automatiquement lorsque vous appuyez sur une touche ou lorsque vous ouvrez la porte/le tiroir.

5.5 Verrouillage/Déverrouillage du panneau

i Remarque : Verrouillage du panneau

Pour éviter toute activation, le panneau de commande se verrouille automatiquement si aucune touche n'est appuyée pendant 30 secondes. Pour tout réglage, le panneau de commande doit être déverrouillé.

- ▶ Appuyez sur la touche « F » pendant 3 secondes pour verrouiller toutes les touches du panneau et éviter toute activation (Fig. 5.5). L'indicateur correspondant « f » s'affiche à l'écran.
- ▶ Pour déverrouiller le panneau de commande, appuyez une seconde fois sur cette touche.

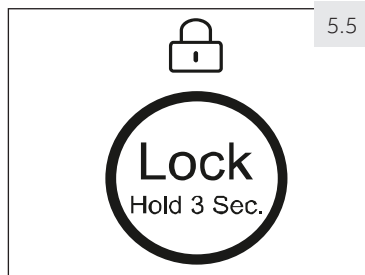

5.6 Alarme d'ouverture de la porte/du tiroir

Lorsque l'une des portes du réfrigérateur ou l'un des tiroirs du congélateur est ouvert pendant plus d'une minute, l'alarme d'ouverture de la porte/du tiroir retentit. Vous pouvez arrêter l'alarme en fermant la porte/le tiroir. Si la porte/le tiroir reste ouvert(e) pendant plus de 7 minutes, la lumière à l'intérieur du compartiment et du panneau de commande s'éteint automatiquement.

5.7 Sélection du mode de fonction

Vous pourrez avoir besoin de programmer une des deux fonctions suivantes sur l'appareil :

5.7.1 Mode Multifonction

Si vous n'avez pas de besoin précis, nous vous recommandons d'utiliser le mode Multifonction :

Sous le mode Multifonction l'appareil peut automatiquement régler la température selon la température ambiante et le changement de température à l'intérieur de l'appareil. Cette fonction est totalement libre.

1. Déverrouillez le panneau en appuyant sur la touche « F » s'il est verrouillé (Fig. 5.5).
2. Appuyez sur la touche « C » (Multifonction) (Fig. 5.7.1-1).
3. L'indicateur « c2 » s'allume et la fonction est activée (Fig. 5.7.1-2).

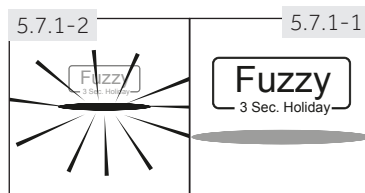

En répétant les étapes précédentes ou en sélectionnant une autre fonction, la fonction susmentionnée peut être désactivée à nouveau.

5.7.2 Mode réglage manuel

Si vous voulez régler la température de l'appareil manuellement pour garder un aliment en particulier, vous pouvez régler la température à l'aide de la touche de réglage de température :

i Remarque : Conflit avec d'autres fonctions

La température ne peut être réglée si une autre fonction (Super réfrigération, Super congélation, Vacances ou Multifonction) est activée ou si l'affichage est verrouillé. L'indicateur correspondant clignote en émettant un son.

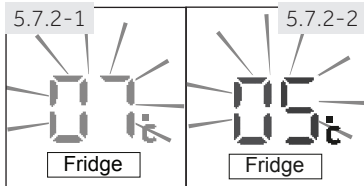

5.7.2.1 Réglage de la température du réfrigérateur

1. Déverrouillez le panneau en appuyant sur la touche « F », s'il est verrouillé (Fig. 5.5).
2. Appuyez sur la touche « A » (Réfrigérateur) pour sélectionner le compartiment réfrigérateur. La température réelle du compartiment congélateur s'affiche (Fig. 5.7.2-1).
3. Appuyez successivement sur la touche « A » (réfrigérateur) jusqu'à ce que la valeur de température souhaitée clignote (Fig. 5.7.2-2). Un signal retentira à chaque fois que vous appuyez sur une touche. La température augmente par séquences de 1 °C d'un minimum de 1 °C à un niveau maximum de 9° C. La température maximale dans le réfrigérateur est de 5 °C. Les températures les plus froides signalent une consommation d'énergie inutile.
4. Appuyez sur n'importe quelle touche à l'exception de la touche « A » (réfrigérateur) pour confirmer, sinon le réglage se confirme automatiquement après 5 secondes. La température affichée cesse de clignoter.

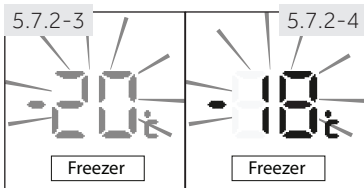

5.7.2.2 Réglage de la température du congélateur

1. Déverrouillez le panneau en appuyant sur la touche « F », s'il est verrouillé (Fig. 5.5).
2. Appuyez sur la touche « B » (congélateur) pour sélectionner le compartiment congélateur. La température réelle du compartiment congélateur s'affiche (Fig. 5.7.2-3).
3. Appuyez successivement sur la touche « B » (congélateur) jusqu'à ce que la valeur de température souhaitée clignote (Fig. 5.7.2-4). Un signal sera émis à chaque fois que vous appuyez sur une touche. La température augmente par séquences de 1 °C de -15°C à -23 °C. La température maximale dans le congélateur est de -18 °C. Les températures les plus froides signalent une consommation d'énergie inutile.
4. Appuyez sur n'importe quelle touche à l'exception de la touche « B » (congélateur) pour confirmer, sinon le réglage se confirme automatiquement après 5 secondes. La température affichée cesse de clignoter.



Remarque : Influence sur les températures

Les températures intérieures sont influencées par les facteurs suivants :

- ▶ La température ambiante
- ▶ La quantité d'aliments conservés
- ▶ La fréquence d'ouverture de la porte
- ▶ L'installation de l'appareil

5.8 Fonction Super réfrigération

Activez la fonction Super réfrigération si vous voulez conserver une plus grande quantité d'aliments (par exemple après les achats). La fonction Super réfrigération accélère la réfrigération des aliments frais et aide à protéger les aliments déjà conservés de la chaleur. Au démarrage de la fonction, la température est d'environ +1 °C.

1. Déverrouillez le panneau en appuyant sur la touche « F », s'il est verrouillé (Fig. 5.5).
2. Appuyez sur la touche « D » (Super réfrigération) (Fig. 5.8.-1).
3. L'indicateur « d » s'allume et la fonction est activée (Fig. 5.8.-2).

En répétant les étapes précédentes ou en sélectionnant une autre fonction, la fonction susmentionnée peut être désactivée à nouveau.

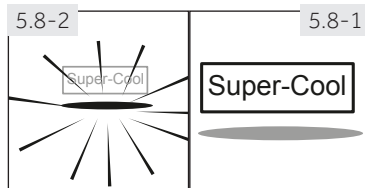

Remarque : Désactivation automatique

Cette fonction se désactive automatiquement après plus de 3 heures.

5.9 Fonction Super congélation

Les aliments frais doivent se congeler à fond le plus rapidement possible. Ceci permet de préserver au mieux les valeurs nutritives, l'apparence et le goût des aliments. La fonction Super congélation accélère la congélation d'aliments frais et aide à protéger les aliments déjà conservés de la chaleur. Si vous voulez congeler une grande quantité d'aliments en une fois, il est recommandé de régler la fonction Super congélation 24 h à l'avance avant d'utiliser le compartiment congélation. Au démarrage de la fonction, la température oscille entre -24° C et -30 °C.

1. Déverrouillez le panneau en appuyant sur la touche « F », s'il est verrouillé (Fig. 5.5).
2. Appuyez sur la touche « E » (Super congélation) (Fig. 5.9.-1).
3. L'indicateur « e » s'allume et la fonction est activée (Fig. 5.9.-2).

En répétant les étapes précédentes ou en sélectionnant une autre fonction, la fonction susmentionnée peut être désactivée à nouveau.

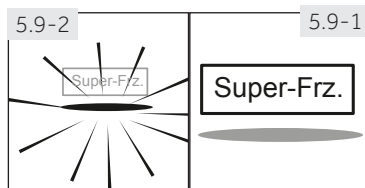

Remarque : Désactivation automatique

La fonction Super congélation se désactive automatiquement après 50 heures. L'appareil fonctionne ensuite à la température préalablement réglée.

5.10

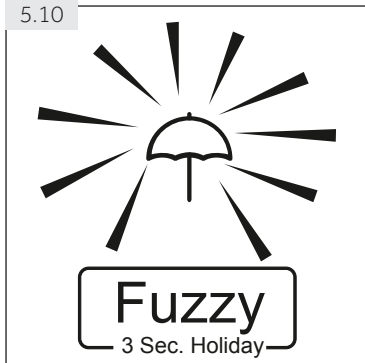

5.10 Fonction Vacances

Cette fonction règle en permanence la température du réfrigérateur à 17 °C. Lorsque la température ambiante est inférieure à 17 °C, celle du réfrigérateur s'y rapproche.

Cette fonction vous permet de garder la porte fermée lorsque le réfrigérateur est vide, sans risque d'odeur ou de moisissure pendant votre longue absence (par exemple pendant les vacances). Vous êtes libre de régler la température du congélateur.

1. Déverrouillez le panneau en appuyant sur la touche « F », s'il est verrouillé (Fig. 5.5).
2. Appuyez sur la touche « C » (Multifonction) pendant 3 secondes (Fig. 5.10). L'indicateur « c1 » s'allume et la fonction est activée.

En répétant les étapes précédentes ou en sélectionnant une autre fonction, la fonction susmentionnée peut être désactivée à nouveau.



AVERTISSEMENT !

Sous la fonction Vacances, aucun aliment ne doit être conservé dans le réfrigérateur. À +17° C, la température est trop élevée pour la conservation des aliments.

5.11 Tiroir DryZone

Le compartiment réfrigérateur est équipé d'un tiroir DryZone. En fonction des besoins de conservation des aliments, la fonction la plus indiquée peut être sélectionnée afin d'obtenir la meilleure valeur nutritive des aliments. Les fonctions suivantes sont disponibles :

5.11.1 Fonction Précieuse

Cette fonction fournit au compartiment de stockage de vos aliments précieux de l'air frais, sec et doux à travers la commande intelligente, tout en évitant l'humidité et la moisissure afin de préserver de manière efficace et durable les éléments nutritifs de l'aliment. Cette fonction est adaptée au stockage des aliments secs à faible teneur en eau tels que le thé, le café, les fruits séchés, etc.

5.11.2 Fonction Fruits et légumes

Cette fonction est adaptée au stockage des fruits et légumes comme les pommes et les carottes.



Remarque : Fonction Fruits et légumes

Les fruits sensibles au froid comme l'ananas, l'avocat, les bananes, les pamplemousses, ainsi que les légumes tels que les pommes de terre, les aubergines, les haricots, les concombres, les courgettes et les tomates ou encore le fromage ne doivent pas être conservés dans le tiroir DryZone.

5.11.3 Fonction 0°C Fresh

Cette fonction permet de régler la température dans le tiroir DryZone à 0 °C. Cette fonction est appropriée pour la conservation des aliments frais tels que la viande, le poisson, la moule, ou les denrées instantanées. La plupart des aliments conservent leur fraîcheur à 0 °C, sans être pour autant congelés.

i Remarque : 0°C Fresh

En raison de la variation de la teneur en eau des viandes, les viandes qui moisissent rapidement sont congelées à une température inférieure à 0 °C. Ainsi, « coupez immédiatement » la viande à conserver et gardez là dans le tiroir DryZone à une température minimale de 0°C.

i Remarque : Tiroir DryZone

- ▶ L'une des trois fonctions du compartiment DryZone doit toujours être activée.
- ▶ Lorsque vous avez choisi « 0 °C Fresh » (0 °C Frais) ou « Precious » (Précieux), vous devez régler la température du compartiment réfrigérateur au niveau moyen (5 °C) pour conserver vos aliments dans un environnement de stockage optimal.

5.11.4 Sélection de la fonction pour tiroir Dry-Zone

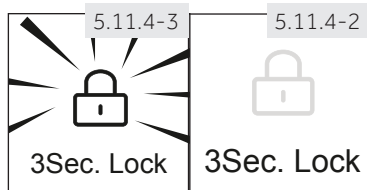
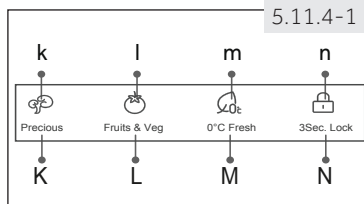

Vous pouvez sélectionner la fonction à l'aide d'un panneau distinct (Fig. 5.11.4-1) situé sur le couvercle du tiroir.

1. L'indicateur « n » qui s'allume signifie que le panneau est verrouillé ; pour le déverrouiller, appuyez sur la touche « N » (verrouillage 3 Secondes) pendant 3 seconds (Fig. 5.11.4-2). Un bip sonore retentit et l'indicateur « n » s'éteint (Fig. 5.11.4-2).
2. Appuyez sur la touche « K/L/M » correspondant à la fonction souhaitée. Après quelques secondes, l'indicateur correspondant « k/l/m » s'allume et la fonction s'active.
3. Verrouillez le panneau en appuyant sur la touche « N » (verrouillage. 3 secondes) pendant 3 secondes. Un bip sonore retentit et l'indicateur « n » s'allume (Fig. 5.11.4-3).



5.12 Tiroir MoistZone

Le compartiment de réfrigération est équipé d'un tiroir MoistZone. Le module de polyéthylène approprié améliore la préservation de la fraîcheur en supprimant le maturateur. Les fonctions ci-après sont disponibles :

Fonction	Aliment recommandé
Low Hum. 	Ce mode est adapté à la conservation des fruits et autres aliments secs à faible teneur en eau comme le beurre, les matières grasses et les huiles, le pain ou le chocolat.
Mid Hum. 	Poires, grains de raisin, cerises, etc.
High Hum. 	Chou, champignons, etc.

5.12.1

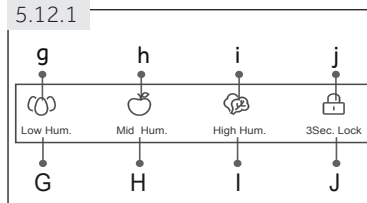

5.12.1 Sélection d'une fonction pour le tiroir MoistZone

Il est possible de régler l'humidité dans ce tiroir en utilisant le panneau de contrôle d'humidité distinct (Fig. 5.12.1) situé sur le couvercle du tiroir

Les étapes sont les mêmes que celles décrites au chapitre 5.11.4. Cependant, seul le panneau pour MoistZone a été utilisé.



Remarque : Verrouillage du panneau

Pour éviter l'activation, le panneau de commande du tiroir DryZone et MoistZone se bloque automatiquement lorsque la porte est ouverte. Pour tout réglage, le panneau de commande doit être déverrouillé.

5.13

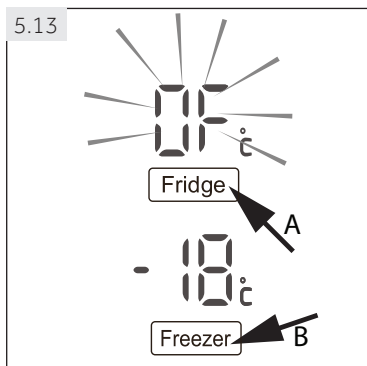

5.13 Fonction d'arrêt du réfrigérateur

Cette fonction arrête le réfrigérateur. Ceci n'a aucun effet sur le compartiment congélateur.

1. Le panneau doit être verrouillé.
2. Appuyez simultanément sur les touches « A » (Réfrigérateur) et « B » (Congélateur) pendant 3 secondes (Fig. 5.13).
3. L'indicateur de la température du réfrigérateur « a » affiche « OFF » (ARRÊT) et la fonction s'active.

La même opération permet de quitter manuellement la fonction réfrigérateur désactivé.



AVERTISSEMENT !

- ▶ Videz l'appareil avant de l'arrêter.
- ▶ Gardez la porte du compartiment réfrigérateur ouverte lorsque la fonction Réfrigérateur désactivé est activée, afin d'éviter les odeurs ou la moisissure.

5.14 Conseils sur la conservation des aliments frais

5.14.1 Conservation dans le compartiment réfrigérateur

- ▶ Maintenez votre réfrigérateur à une température inférieure à 5 °C.
- ▶ Les aliments chauds doivent être refroidis à la température ambiante avant de les conserver dans l'appareil.
- ▶ Les aliments à conserver dans le réfrigérateur doivent être lavés et séchés avant de les conserver.
- ▶ Les aliments à conserver doivent être bien couverts pour éviter les odeurs ou une altération du goût.
- ▶ Ne conservez pas de grandes quantités d'aliments. Laissez de l'espace entre les aliments pour permettre à l'air froid de circuler entre eux, pour une meilleure réfrigération et homogène.
- ▶ Les aliments consommés tous les jours peuvent être conservés à l'avant du rayon.
- ▶ Laissez un espace entre les aliments et les parois internes, pour que l'air y circule. Surtout, ne conservez pas d'aliments près des parois arrière : les aliments peuvent congeler et s'y coller. Évitez un contact direct entre les aliments (notamment les aliments huileux et acides) et la paroi interne, car les aliments huileux/acides peuvent l'éroder. Nettoyez l'huile/les acides qui sont sur les aliments.
- ▶ Les aliments congelés peuvent se décongeler doucement dans le compartiment réfrigérateur. Ceci permet d'économiser l'énergie.
- ▶ Le processus de vieillissement des fruits et des légumes tels que la courgette, le melon, la papaye, la banane, l'ananas, etc. : peut accélérer dans le réfrigérateur. Par conséquent, il est recommandé de les conserver dans le réfrigérateur. Cependant, le mûrissement des aliments complètement verts peut être retardé pendant un certain temps. Les oignons, l'ail, le gingembre, et autres légumes à racine se conservent à une température ambiante.
- ▶ Les odeurs désagréables à l'intérieur du réfrigérateur signalent que quelque chose s'est versé et qu'il faut nettoyer. Voir ENTRETIEN ET NETTOYAGE.
- ▶ Les aliments différents doivent se conserver dans des rayons différents en fonction de leurs caractéristiques Fig. 5.14.1).

- 1 Beurre, fromage, œufs, épices, etc.
- 2 Œufs, conserves, épices, etc.
- 3 Boissons, aliments en conserve.
- 4 Aliments marinés, conserves, etc.
- 5 Produits à base de viande, en-cas, etc.
- 6 Pâtes alimentaires, lait, tofu, produits laitiers, etc.
- 7 Fruits, légumes, salade, etc.
- 8 Tiror DryZone
 - ▶ 🧈 : Beurre, matières grasses, huiles, chocolat, etc.
 - ▶ 🍏 : Poires, grains de raisin, cerises, etc.
 - ▶ 🥬 : Chou, champignons, etc.
- 9 Tiror MoistZone :
 - ▶ ☕ : thé, café, fruits secs, etc.
 - ▶ 🍎 : Pommes, carottes etc.
 - ▶ 🥬 : Aliments frais crus

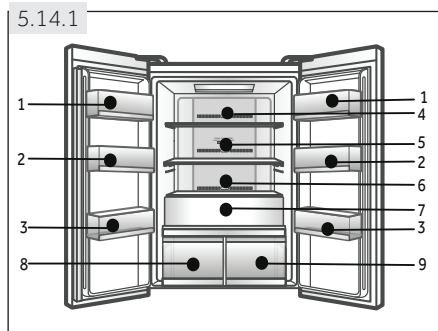

5.14.2 Conservation dans le compartiment congélateur

- ▶ Réglez la température de congélation à -18°C .
- ▶ 24 heures avant la congélation, réglez la fonction Super congélation ; pour de petites quantités d'aliments 4 à 6 heures sont suffisantes.
- ▶ Les aliments chauds doivent être refroidis à la température ambiante avant de les conserver dans le congélateur.
- ▶ Les aliments découpés en petits morceaux se congèlent plus rapidement et se dégivrent aussi facilement pour la cuisson. Le poids recommandé pour chaque portion est moins de 2,5kg.
- ▶ Il vaut mieux conditionner les aliments avant de les conserver dans le congélateur. L'extérieur du conditionnement doit être sec pour éviter que les sacs ne se collent les uns contre les autres. Le matériel de conditionnement doit être sans odeur, hermétique, et non toxique.
- ▶ Pour éviter de dépasser le temps de conservation, veuillez inscrire la date de congélation, l'heure et le nom de l'aliment sur l'emballage en fonction des temps de conservation des différents aliments.
- ▶ **AVERTISSEMENT !** : Les acides, les alcalis, le sel, etc peuvent éroder la surface intérieure du congélateur. Ne placez pas les aliments contenant ces substances (par exemple les poissons d'eau profonde) directement sur les surfaces intérieures. L'eau salée dans le congélateur doit immédiatement être nettoyée.
- ▶ Évitez de dépasser la durée recommandée par le fabricant pour la conservation des aliments. Ne sortez que la quantité d'aliments nécessaire du congélateur.
- ▶ Consommez rapidement les aliments décongelés. Les aliments décongelés ne doivent pas être recongelés, à moins qu'ils ne soient cuits au préalable, au risque de devenir inestestibles.
- ▶ Ne gardez pas une trop grande quantité d'aliments dans le congélateur. Vérifiez la capacité de congélation du congélateur – voir DONNÉES TECHNIQUES ou les données de la plaque signalétique.
- ▶ Les aliments peuvent être conservés dans le congélateur à une température d'au moins -18°C pour une durée de 2 à 12 mois selon ses propriétés (ex : la viande : 3-12 mois, les légumes : 6-12 mois)
- ▶ Lorsque vous congelez des aliments frais, évitez de les mettre contre des aliments déjà congelés. Risque de décongélation !
- ▶ Les aliments différents doivent se conserver dans des rayons différents en fonction de leurs caractéristiques Fig. 5.14.2)

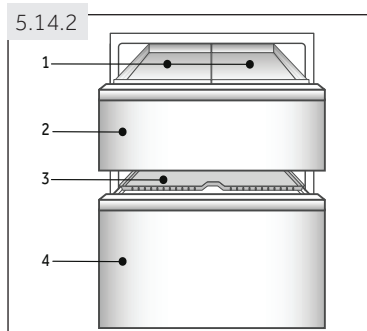

1 Compartiment congélateur :

Réservé aux petits aliments congelés comme la viande ou la petite pizza

2 Tiroir de stockage de la partie supérieure du congélateur :

Machine à glaçons, blocs réfrigérants, plaque réfrigérante, denrées moins lourdes, comme la glace, les légumes, le pain, etc.

3 Bac de pré-congélation:

Pizza de plus grande taille, petites entités telles que les herbières, la glace, etc.

4 Tiroir de stockage de la partie inférieure du congélateur:

Les portions d'aliments volumineuses / plus lourdes, telles que les morceaux de viande pour le rôtissage, etc.

5.14.3 Suivez les instructions suivantes pendant la conservation des aliments commerciaux congelés :

- ▶ Suivez toujours les instructions des fabricants concernant le temps de conservation de ces aliments. Ne pas dépasser ces délais !
- ▶ Faites en sorte que le temps entre l'achat et la conservation soit le plus court possible pour préserver la qualité de l'aliment.
- ▶ Achetez les aliments surgelés qui peuvent se conserver à une température de -18°C ou moins.
- ▶ Évitez d'acheter des aliments qui ont du givre ou de la glace sur l'emballage - cela indique que ces aliments ont été partiellement décongelés puis recongelés à un moment donné - la montée de température affecte la qualité des aliments.



Conseils pour économiser de l'énergie

- ▶ Assurez-vous que l'appareil est suffisamment ventilé (Voir INSTALLATION).
- ▶ N'installez pas l'appareil en direction des rayons solaires ou à proximité des sources de chaleur (par exemple, les cuisinières, chauffe-eau).
- ▶ Évitez de faire fonctionner l'appareil à une température inutilement basse. La consommation énergétique augmente lorsque l'appareil fonctionne à des températures basses.
- ▶ Les fonctions telles que SUPER RÉFRIGÉRATION ou SUPER CONGÉLATION consomment plus d'énergie.
- ▶ Laissez les aliments refroidir avant de les mettre dans l'appareil.
- ▶ Ouvrez la porte de l'appareil le moins possible et le plus brièvement possible.
- ▶ Ne remplissez pas l'appareil pour ne pas obstruer le flux d'air.
- ▶ Évitez que l'air n'entre dans les aliments emballés.
- ▶ Maintenez toujours les joints de porte propres pour que la porte se ferme correctement.
- ▶ Dégivrez les aliments congelés dans le compartiment de congélation.

7.1 Ventilation multiple

Le réfrigérateur est équipé d'un système de ventilation multiple, qui permet à l'air froid de circuler dans tous les rayons (Fig. 7.1). Ce système permet de maintenir une température homogène et de conserver les aliments pendant plus longtemps.

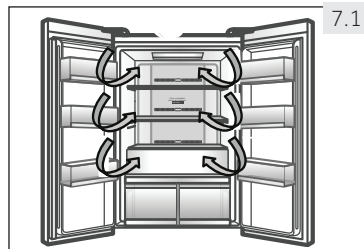

7.1

7.2 Étagères réglables

Réglez la hauteur des étagères selon vos besoins de conservation.

1. Pour réaménager une étagère, retirez-la d'abord en soulevant ses bords arrière (1) puis sortez-la (2) (Fig. 7.2).
2. Pour le réinstaller, placez-le sur les anses des deux côtés puis poussez-le en profondeur vers l'arrière jusqu'à ce que l'arrière se fixe dans les anses sur les côtés.

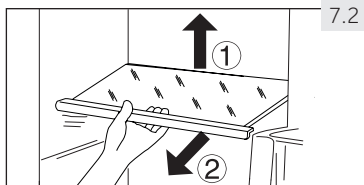

7.2



Remarque : Grilles

Assurez-vous que tous les bouts du rayon sont uniformes.

7.3 Balconnets réfrigérateur

Les casiers de porte peuvent être démontés pour les nettoyer.

Placez les mains sur chaque côté du casier, soulevez-le (1) puis retirez-le (2) (Fig. 7.3).

Pour remettre le casier, répétez ces procédures dans le sens inverse.

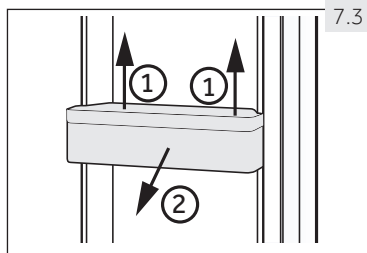

7.3

7.4 Tiroir à fruits et légumes

Zone de stockage adéquat pour conserver les fruits et légumes (figure 7.4) frais et en bonne santé.

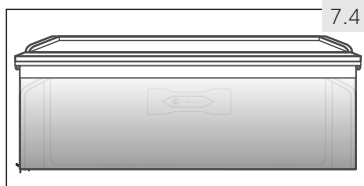

7.4



Remarque : Tiroir à fruits et légumes

Les fruits sensibles au froid comme l'ananas, l'avocat, la banane et les pamplemousses, ainsi que les légumes comme la pomme, l'aubergine, le haricot, le concombre, la courgette et les tomates, ou encore le fromage ne doivent pas être conservés dans le tiroir à fruits et légumes.

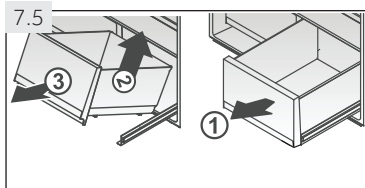

7.5 Tiroir MoistZone et DryZone

Pour utiliser et régler le tiroir MoistZone et DryZone, veuillez vous référer à la section UTILISATION.

Pour retirer le tiroir :

1. Tirez-le(1) au maximum (Fig. 7.5).
2. Soulevez-le(2) pour le séparer du rail et retirez-le (3).

Il peut être monté dans le sens inverse

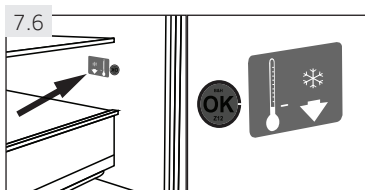

7.6 EN OPTION : Indicateur de température OK

L'indicateur de température OK (Fig. 7.6) sert à déterminer les températures en dessous de +4 °C. Diminuez progressivement la température si le signe « OK » ne s'affiche pas.



Remarque : Autocollant OK

Une fois que l'appareil est mis en marche, il faut 12 heures pour atteindre les bonnes températures.

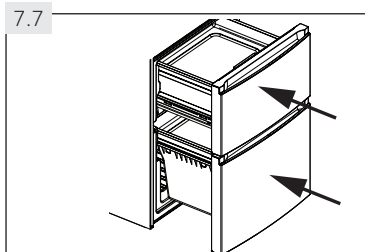

7.7 Tiroir de congélation 3D

Les tiroirs du congélateur (Fig. 7.7) sont complètement extensibles. Ils sont équipés de glissières télescopiques à roulement facile pour vous permettre de mieux sortir et de remettre les tiroirs dans le congélateur. Grâce à son système de fermeture automatique de porte, il est facile de manœuvrer et d'économiser ainsi l'énergie.



AVERTISSEMENT !

Ne surchargez pas les tiroirs. Charge maximale pour chaque tiroir : 35 kg !

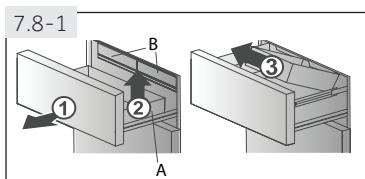

7.8 Tiroir de congélateur démontable

Les tiroirs de congélateur sont démontables :

7.8.1 Tiroir supérieur du congélateur

1. Tirez au maximum le tiroir supérieur du congélateur pour le retirer (figure 7.8.1).
2. Soulevez le tiroir(A) et retirez-le.
3. Tirez les rayons du congélateur (B) au maximum, soulevez-les pour les séparer des rails et retirez-les.

Pour remettre les rayons et le tiroir, répétez ces étapes dans le sens inverse.

7.8.2 Tiroir inférieur du congélateur

1. Tirez au maximum le tiroir inférieur du congélateur pour le retirer (figure 7.8.2).
2. Tirez le plateau givrant(A) jusqu'à la position extrême, soulevez-le et retirez-le.
3. Soulevez le tiroir (B) jusqu'à ce qu'il se sépare du bloc de support, poussez-le dans le congélateur et inclinez-le pour le retirer.

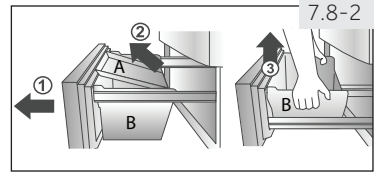

Pour remettre le plateau givrant et le tiroir, répétez ces étapes dans le sens inverse.

7.9 Bac de pré-congélation

Le tiroir inférieur du congélateur est équipé d'un compartiment de pré-congélation (Fig. 7.9). Les aliments surgelés frais peuvent être séparés des aliments déjà congelés pour que le processus de congélation soit homogène et pour que les aliments frais ne décongèlent pas les aliments congelés. Après le réaménagement des aliments surgelés, ces compartiments peuvent servir à conserver facilement les petites entités comme les herbiers et les glaces.

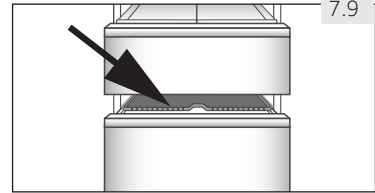

7.10 Plaque réfrigérante

Utilisez la plaque réfrigérante (Fig. 7.10) pour :

1. Congélation rapide

Lorsque vous utilisez la plaque réfrigérante du compartiment congélateur, les aliments que vous placez sur la plaque sont congelés trois fois plus vite que dans un congélateur ordinaire. La zone de formation maximum de cristaux est réduite ; la qualité de l'aliment est préservée :

- Placez la plaque réfrigérante dans l'espace du tiroir supérieur du congélateur prévu à cet effet et placez l'aliment sur le côté portant la mention « Plaque réfrigérante ».

2. Décongélation rapide

Lorsque vous utilisez la plaque réfrigérante hors de l'appareil, l'aliment se décongèle cinq fois plus vite que sans la plaque car :

- vous permettez à la plaque de refroidir à la température ambiante en le plaçant sur une surface plane hors de l'appareil. Placez l'aliment sur le côté portant la mention « Plaque réfrigérante ».



Remarque : Plaque réfrigérante

- Ne touchez pas la partie en aluminium de la plaque réfrigérante lorsque vous l'utilisez dans le compartiment congélateur. Vos mains pourraient se congeler au contact de la surface. Portez des gants.
- Veuillez vous assurer que la plaque réfrigérante est sèche lorsque vous la placez dans le congélateur.

7.11-1

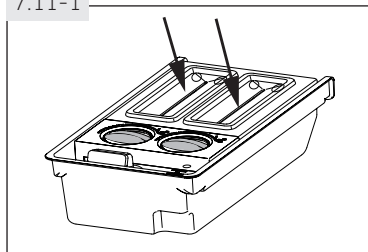

7.11 Machine à glaçons

1. Versez de l'eau potable fraîche dans chaque moule à glace conformément à la graduation du verre doseur. N'excédez pas cette graduation (Fig. 7.11-1).



Remarque :

Évitez de laisser l'eau toucher les 2 boutons, sinon ils peuvent geler et les glaçons ne tomberont pas dans la boîte de stockage.

7.11-2

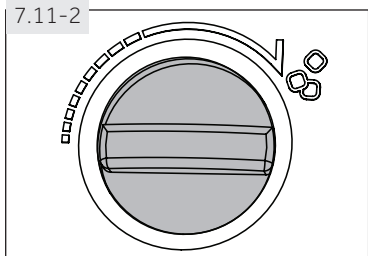

2. Mettez le moule dans le compartiment de congélation.
3. Après la solidification de l'eau, enlevez la machine à glaçons de l'appareil et tournez le bouton à la main (Fig. 7.11-2). Alors, les glaçons tomberont automatiquement dans la glacière. Retirez le couvercle et récupérez les glaçons.

7.12 Bloc réfrigérant

Le kit contient deux blocs réfrigérants chargés de prolonger le temps de stockage des aliments congelés en cas de panne de courant. Pour une utilisation optimale, placer, et ce directement sur les aliments surgelés, les blocs réfrigérants dans le tiroir supérieur du congélateur.

7.13 Éclairage

Le voyant LED intérieur s'allume lorsque l'une des portes s'ouvre. La qualité de l'éclairage n'est affectée par aucun appareil ou réglage.

7.14 Module de stérilisation ABT

Cette fonction permet de stériliser à 99,9 % le compartiment réfrigérateur ; il est alors propre et désodorisé.



AVERTISSEMENT !

Débranchez l'appareil de la prise d'alimentation avant de le nettoyer.

8.1 Généralités

Nettoyez l'appareil uniquement lorsqu'il y a moins d'aliments ou pas d'aliments. Pour un bon entretien et afin de prévenir les mauvaises odeurs, veuillez nettoyer l'appareil toutes les quatre semaines.



AVERTISSEMENT !

- ▶ Évitez de nettoyer l'appareil à l'aide de brosses dures, métalliques, de détergent en poudre, d'essence, d'acétate d'amyle, d'acétone et toute autre solution similaire organique, acide ou alcaline. Veuillez nettoyer avec du détergent spécial réfrigérateur pour éviter tout dommage.
 - ▶ N'utilisez pas de vaporisateur ou ne rincez pas l'appareil pendant le nettoyage.
 - ▶ N'utilisez pas un pulvérisateur d'eau ou nettoyant à vapeur pour nettoyer l'appareil.
 - ▶ Ne nettoyez pas les rayons de congélation en verre avec de l'eau chaude. Le changement soudain de température pourrait briser le verre.
 - ▶ Évitez de toucher la surface intérieure du compartiment de stockage du congélateur, surtout avec les mains mouillées, elles pourraient se congeler au contact de ladite surface.
 - ▶ En cas de chauffage, vérifiez l'état des aliments congelés.
- ▶ Gardez toujours le joint de la porte propre.
 - ▶ Nettoyez l'intérieur et l'extérieur de l'appareil avec une éponge humide humidifiée dans de l'eau tiède et un détergent doux (Fig. 8.1).
 - ▶ Rincez avec un torchon doux.
 - ▶ Ne lavez aucune pièce de l'appareil dans le lave-vaisselle.
 - ▶ Nettoyez les accessoires uniquement à l'eau tiède et avec un détergent doux et neutre.
 - ▶ Attendez au moins 5 minutes avant de redémarrer l'appareil car plusieurs redémarrages endommageraient le compresseur.

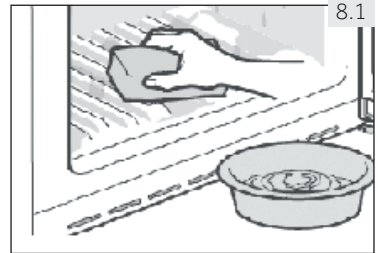

8.1

8.2 Nettoyage de la machine à glaçons

1. Retirez la machine à glaçons de l'appareil.
2. Retirez les couvercles (A) et (B) (Fig. 8.2).
3. Nettoyez la machine à glaçons avec de l'eau chaude et un détergent liquide pour vaisselle. Rincez abondamment à l'eau.
4. Fermez les couvercles, remplissez la machine d'eau potable et remettez-la dans l'appareil.

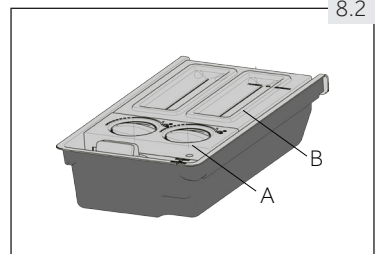

8.2

8.3 Dégivrage

Le réfrigérateur et le congélateur se dégivrent automatiquement, aucune opération manuelle n'est nécessaire.

8.4 Remplacement des lampes LED

Les lampes sont des lampes LED ; elles consomment moins d'énergie et ont une longue durée de vie. En cas de problème, veuillez contacter le service clientèle. Voir SERVICE CLIENTÈLE.



AVERTISSEMENT !

Ne remplacez pas la lampe DEL vous-même, elle doit être remplacée uniquement par le fabricant ou l'agent de maintenance agréé.

Les lampes sont des lampes LED ; elles consomment moins d'énergie et ont une longue durée de vie. En cas de problème, veuillez contacter le service clientèle. Voir SERVICE CLIENTÈLE.

Caractéristiques des lampes :

Tension 12 V ; Puissance maximale : 9,5 W

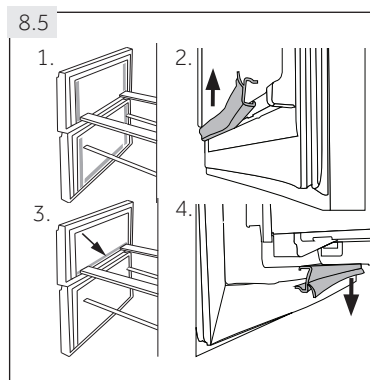

8.5 Joints de porte secondaires démontables

L'appareil dispose de six joints de porte sur les tiroirs inférieur et supérieur du congélateur.

1. Localisez les cinq joints de porte en haut et en bas du tiroir du congélateur (Fig. 8.5-1.).
2. Assurez-vous que les côtés pliés des joints pointent vers l'intérieur lors de la fixation (Fig. 8.5-2.).
3. Localisez **le joint** inférieur du tiroir supérieur tel qu'indiqué (Fig. 8.5-3.).
4. Assurez-vous que son côté plié pointe vers l'intérieur lors de la fixation (Fig. 8.5-4.).

Vous pouvez avoir ces joints ainsi que les joints de la porte / tiroir pivotant auprès du service clientèle (voir la carte de garantie).

8.6 Non-utilisation pendant une longue période

Si l'appareil n'est pas utilisé pendant une longue période, et si vous n'allez pas utiliser la fonction Vacances pour le réfrigérateur :

- ▶ Retirez les aliments.
- ▶ Débranchez la prise d'alimentation.
- ▶ Nettoyez l'appareil tel qu'indiqué ci-dessus.
- ▶ Laissez la porte et les tiroirs/porte du congélateur ouverts pour éviter les mauvaises odeurs à l'intérieur.



Remarque : Hors tension

N'éteignez l'appareil que si c'est absolument nécessaire.

8.7 Déplacement de l'appareil

1. Retirez tous les aliments et débranchez l'appareil.
2. Sécurisez les rayons et autres pièces amovibles à l'intérieur du réfrigérateur et du congélateur à l'aide d'un ruban adhésif.
3. Ne penchez pas le réfrigérateur à plus de 45° pour éviter d'endommager le système de réfrigération.



AVERTISSEMENT !

- ▶ Ne soulevez pas l'appareil par les poignées.
- ▶ Ne placez jamais l'appareil horizontalement au sol.

Vous pouvez résoudre la plupart des problèmes qui pourraient survenir sans expertise précise. En cas de problème, veuillez vérifier toutes les solutions possibles en suivant les instructions ci-dessous avant de contacter un service après-vente. Voir SERVICE CLIENTÈLE.



AVERTISSEMENT !

- ▶ Avant tout entretien, veuillez éteindre l'appareil et le débrancher du secteur.
- ▶ Les appareils électriques doivent être entretenus uniquement par des experts en électricité, parce qu'une mauvaise intervention pourrait causer des dommages considérables.
- ▶ Faites remplacer le cordon d'alimentation endommagé par le fabricant, son représentant ou par des personnes qualifiées afin d'éviter tout risque.

9.1 Tableau de dépannage

Problème	Causes probables	Solutions possibles
Le compresseur ne fonctionne pas.	<ul style="list-style-type: none"> • La fiche principale n'est pas branchée à la prise. • L'appareil est en cycle de dégivrage. 	<ul style="list-style-type: none"> • Branchez la fiche. • Ce processus est normal pour un dégivrage automatique.
L'appareil tourne continuellement ou tourne pendant trop longtemps.	<ul style="list-style-type: none"> • La température intérieure et extérieure est trop élevée. • L'appareil a été en arrêt pendant trop longtemps. • Une porte / un tiroir de l'appareil ne se ferme pas correctement. • La porte / le tiroir a été ouvert(e) trop souvent ou pendant trop longtemps. • La température du congélateur est trop basse. • Le joint de porte / tiroir est sale, usé, fissuré ou pas compatible. • Le flux d'air nécessaire n'est pas garanti. 	<ul style="list-style-type: none"> • Dans ce cas, il est normal que l'appareil tourne plus longtemps. • Normalement, il faut 8 à 12 heures pour que l'appareil se dégivre complètement. • Fermez la porte / le tiroir et assurez-vous que l'appareil est placé sur une surface plane et qu'on ne retrouve pas d'aliments ou de récipient qui cognent sur la porte. • N'ouvrez pas la porte / le tiroir trop fréquemment. • Réglez la température le plus haut possible jusqu'à obtenir une température du réfrigérateur satisfaisante. Il faut 24 heures pour que la température du réfrigérateur se stabilise. • Nettoyez le joint de la porte / du tiroir ou faites-le remplacer par le service client. • Assurez une ventilation adéquate.
L'intérieur du réfrigérateur est sale et/ou dégage des odeurs.	<ul style="list-style-type: none"> • L'intérieur du réfrigérateur a besoin de nettoyage. • Les aliments aux odeurs fortes sont conservés dans le réfrigérateur. 	<ul style="list-style-type: none"> • Nettoyez l'intérieur du réfrigérateur. • Emballez les aliments correctement.

Problème	Causes probables	Solutions possibles
L'appareil n'est pas suffisamment froid.	<ul style="list-style-type: none"> • La température est trop élevée. • Des aliments trop chauds sont placés dans le congélateur. • Trop d'aliments ont été conservés à la fois. • Les aliments sont trop près les uns des autres. • Une porte / un tiroir de l'appareil ne se ferme pas correctement. • La porte / le tiroir a été ouvert(e) trop souvent ou pendant trop longtemps. 	<ul style="list-style-type: none"> • Réglez à nouveau la température • Laissez toujours les aliments refroidir avant de les conserver. • Conservez toujours de petites quantités d'aliments. • Laissez de l'espace entre les différents aliments pour permettre à l'air de circuler. • Fermez la porte / le tiroir. • N'ouvrez pas la porte / le tiroir trop fréquemment.
L'intérieur de l'appareil est trop froid.	<ul style="list-style-type: none"> • La température est trop basse. • La fonction Super congélation est activée ou a fonctionné pendant longtemps. 	<ul style="list-style-type: none"> • Réglez à nouveau la température • Désactivez la fonction Super congélation.
Formation de moisissure à l'intérieur du réfrigérateur.	<ul style="list-style-type: none"> • Le climat est trop chaud et trop humide. • Une porte / un tiroir de l'appareil ne se ferme pas correctement. • La porte / le tiroir a été ouvert(e) trop souvent ou pendant trop longtemps. • Les récipients contenant les aliments ou les liquides sont laissés ouverts. 	<ul style="list-style-type: none"> • Augmentez la température • Fermez la porte / le tiroir. • N'ouvrez pas la porte / le tiroir trop fréquemment. • Laissez les aliments chauds refroidir à la température ambiante avant de les couvrir et de les placer dans l'appareil.
La moisissure s'accumule sur les surfaces extérieures du réfrigérateur ou entre la porte et le tiroir.	<ul style="list-style-type: none"> • Le climat est trop chaud et trop humide. • La porte / le tiroir n'est pas hermétiquement fermé(e). L'air froid dans l'appareil et l'air chaud à l'extérieur est en condensation. 	<ul style="list-style-type: none"> • Ceci est normal en zone humide et cela change lorsque l'humidité diminue. • Assurez-vous que la porte / le tiroir est bien fermé(e).
Du givre dur dans le congélateur.	<ul style="list-style-type: none"> • Les aliments ne sont pas bien emballés. • Une porte / un tiroir de l'appareil ne se ferme pas correctement. • La porte / le tiroir a été ouvert(e) trop souvent ou pendant trop longtemps. • Le joint de porte / tiroir est sale, usé, fissuré ou pas compatible. • Quelque chose à l'intérieur empêche la porte de se fermer correctement. 	<ul style="list-style-type: none"> • Emballez toujours bien les aliments. • Fermez la porte / le tiroir. • N'ouvrez pas la porte / le tiroir trop fréquemment. • Nettoyez les joints de la porte / du tiroir ou remplacez-les par de nouveaux. • Repositionnez les rayons, les caissons de porte, ou les récipients à l'intérieur pour permettre à la porte/tiroir de se fermer.

Problème	Causes probables	Solutions possibles
L'appareil produit des sons bizarres.	<ul style="list-style-type: none"> L'appareil n'est pas placé sur une surface plane. L'appareil est en contact avec certains objets. 	<ul style="list-style-type: none"> Réglez les supports afin d'équilibrer l'appareil. Retirez les objets autour de l'appareil.
Vous entendrez un bip.	<ul style="list-style-type: none"> La porte du compartiment de stockage du réfrigérateur ou un tiroir du congélateur est ouvert(e) 	<ul style="list-style-type: none"> Fermez la porte / le tiroir.
Un son léger comparable à celui de l'eau qui coule retentit.	<ul style="list-style-type: none"> C'est normal. 	<ul style="list-style-type: none"> -
Vous entendrez un léger ronronnement.	<ul style="list-style-type: none"> Le système anti-condensation fonctionne. 	<ul style="list-style-type: none"> Ceci prévient la condensation et c'est normal.
Le voyant intérieur ou le système de refroidissement ne fonctionne pas.	<ul style="list-style-type: none"> La fiche principale n'est pas branchée à la prise. L'alimentation électrique est anormale. La lampe LED ne fonctionne pas. 	<ul style="list-style-type: none"> Branchez la fiche. Vérifiez l'alimentation électrique de la pièce. Contactez la compagnie d'électricité. Veillez contacter le service client pour changer la lampe.
Les côtés de l'armoire et la bande de porte deviennent chauds.	<ul style="list-style-type: none"> C'est normal. 	<ul style="list-style-type: none"> -

9.2 Coupure de courant

En cas de coupure d'électricité, les aliments sont en sécurité au froid pendant près de 18 heures. Suivez les conseils suivants pour une interruption de courant prolongée, notamment en été :

- ▶ Ouvrez la porte / le tiroir à des fréquences très réduites.
- ▶ Ne conservez pas plus d'aliments dans l'appareil pendant l'interruption de courant.
- ▶ Si vous êtes informé à l'avance de la coupure et de ce que l'interruption durera plus de 18 heures, faites des boules de glace, mettez-les dans un récipient et placez le récipient au-dessus du réfrigérateur.
- ▶ Il est conseillé d'inspecter les aliments une fois le courant rétabli.
- ▶ Étant donné que la température à l'intérieur du réfrigérateur va augmenter pendant l'interruption ou autre panne, la période de conservation et la qualité des aliments seront réduites. Tout aliment décongelé doit être consommé, cuisiné ou recongelé (si possible), immédiatement après, pour éviter tout risque sur la santé.



Remarque : Fonction Mémoire pendant la coupure d'électricité

Après le retour de l'électricité, l'appareil continue de fonctionner avec les réglages définis au préalable avant l'interruption du courant.

10.1 Déballage



AVERTISSEMENT !

- ▶ L'appareil est lourd. Il faut toujours être au moins à deux pour le manœuvrer.
- ▶ Tenez tous les emballages hors de portée des enfants et mettez-les au rebut dans le respect de l'environnement.
- ▶ Sortez l'appareil de l'emballage.
- ▶ Retirez tous les emballages.

10.2 Conditions environnementales

La température de la pièce doit toujours varier entre 10 °C et 43 °C, parce qu'elle peut influencer la température à l'intérieur de l'appareil et la consommation énergétique. N'installez pas l'appareil près d'autres appareils qui produisent de la chaleur (cuisinières, réfrigérateurs) sans isolation.

10.3 Exigences en matière d'espace

Espace nécessaire lorsque la porte est ouverte (Fig. 10.3) :

Largeur en mm		Profondeur en mm		Distance par rapport au mur en mm
W1	W2	D1	D2	
830	1424	600	885	50
		D3	D4	
1034	1130			

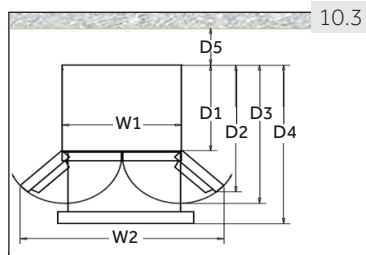

10.4 Ventilation croisée

Pour une meilleure ventilation de l'appareil pour des raisons de sécurité, les instructions sur la ventilation croisée doivent être respectées (Fig. 10.4).

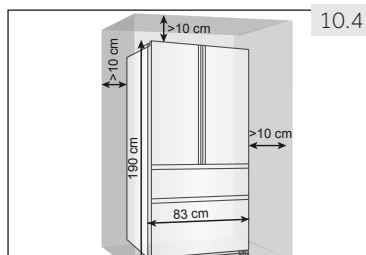

10.5 Alignement de l'appareil

Placez l'appareil sur une surface plane et solide.

1. Penchez légèrement l'appareil vers l'arrière (Fig. 10.5).
2. Réglez les supports de fixation au niveau souhaité.
3. Vérifiez la stabilité en basculant entre les diagonales. Faites basculer légèrement dans les deux directions. Sinon le cadre peut se déformer causant ainsi une fuite au niveau des joints de porte. Une légère inclinaison vers l'arrière facilite la fermeture de la porte.

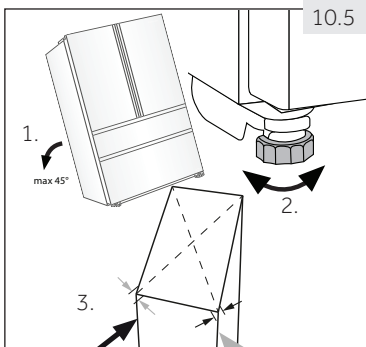

10.6-1

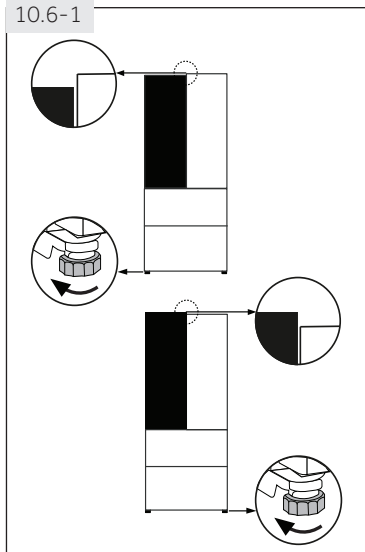

10.6 Réglage minutieux des portes

Si les portes ne sont pas au même niveau, vous pouvez y remédier en suivant la procédure suivante :

10.6.1 Utilisation des pieds ajustables

Tournez les pieds ajustables en suivant la direction de la flèche (Fig. 10.6-1) pour les tourner vers le haut ou vers le bas.

10.6-2

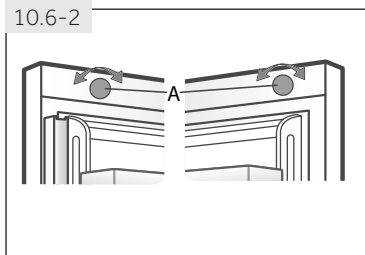

10.6.2 Utilisation du bouton de réglage

Tournez le bouton de réglage au-dessus de la porte (Fig. 10.6-1).

10.6-3

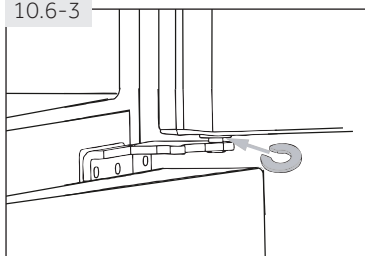

10.6.3 Utilisation des entretoises

- ▶ Ouvrez la porte supérieure et soulevez-la.
- ▶ Attachez soigneusement l'entretoise (fournie dans le sac d'accessoires) dans l'anneau en plastique blanc de la charnière centrale à la main ou en utilisant des outils comme une pince (Fig. 10.6-3). N'égratignez pas la porte.



Remarque : Positionnement

Lors de l'utilisation ultérieure du réfrigérateur, un phénomène irrégulier au niveau des portes peut se produire suite au poids des aliments conservés. Veuillez les ajuster selon les méthodes susmentionnées.

10.7 Temps d'attente

L'huile d'entretien du compresseur se trouve dans la capsule du compresseur. Cette huile peut se déverser dans le circuit fermé du système pendant le transport. Avant de brancher l'appareil à l'alimentation électrique, vous devez attendre 2 heures (Fig. 10.7) pour permettre à l'huile de retourner dans la capsule.

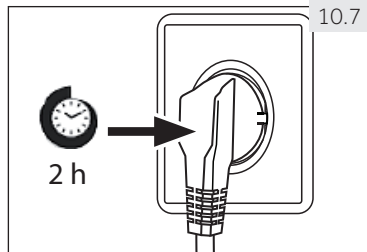

10.8. Raccordement électrique

Avant chaque branchement, vérifiez si :

- ▶ L'alimentation, la prise et le fusible sont adaptés à la plaque signalétique.
- ▶ La prise est mise à la terre et il n'existe aucune prise multi-fiche ou extension.
- ▶ la prise d'alimentation et la fiche correspondent parfaitement.

Connectez la fiche à une prise correctement installée.



AVERTISSEMENT !

Pour éviter tout risque, le cordon d'alimentation endommagé doit être remplacé par le service client (voir la garantie).

11.1 Fiche du produit conforme à la réglementation UE N° 1060/2010

Marque de fabrique	Haier
Numéro d'identification du modèle	HB18FGSAAA
Catégorie du modèle	Réfrigérateur-congélateur
Classe d'efficacité énergétique	A++
Consommation énergétique annuelle (kWh/an) ¹⁾	298
Volume de conservation réfrigération (L)	351
Volume de conservation congélation (L) ****	157
Classement en étoile	
Température des autres compartiments > 14 °C	Non applicable
Système de givre	Oui
Protection anti-interruption électrique (h)	18
Capacité de congélation (kg/24 h)	14
Classe climatique Cet appareil doit être utilisé à une température ambiante variant entre 10 °C et 43 °C.	SN/N/ST/T
Émission de bruits aériens (db(A) re 1 pW)	38
Type de fabrication	Position libre

¹⁾ basé sur des résultats d'essais standards pendant 24 heures. La consommation réelle d'énergie dépendra de l'utilisation de l'appareil et de sa position.

11.2 Autres données techniques

Volume total brut (L)	592
Volume net (en L)	508
Tension/Fréquence	220-240 V ~ / 50 Hz
Puissance d'entrée (W)	120
Courant d'entrée (A)	1,5
Fusible principal (A)	16
Réfrigérant/quantité	R600a/69g
Dimensions (P/L/H en mm)	669x830x1900

11.3 Normes et directives

Ce produit répond aux exigences de toutes les directives CE applicables ainsi que les normes harmonisées correspondantes, qui prévoient le marquage CE.

Nous vous recommandons notre service clients Haier et l'utilisation de pièces de rechange d'origine.

Si vous avez un problème avec l'appareil, veuillez vous référer à la section DÉPANNAGE.

Si vous ne trouvez pas de solution, veuillez contacter

- ▶ votre vendeur local ou
- ▶ rendez-vous sur le site www.haier.com, dans la zone Service et support, vous trouverez des numéros de téléphone et une FAQ. Vous pourrez également contacter le service de réclamation.

Pour contacter notre Service, rassurez-vous que les informations ci-après sont disponibles.

Ces informations sont disponibles sur la plaque signalétique.

Modèle _____ N° de série _____

Vérifiez également la Carte de garantie fournie avec le produit en cas de garantie.

Pour des renseignements généraux concernant les entreprises, vous trouverez ci-jointes nos adresses en Europe :

Adresses de Haier en Europe			
Pays*	Adresse postale	Pays*	Adresse postale
Italie	Haier Europe Trading S.R.L. Via De Cristoforis, 12 21100 Verese ITALIE	France	Haier France SAS 3-5 rue des Graviers 92200 Neuilly sur Seine FRANCE
Espagne Portugal	Haier Iberie SL Pg. Garcia Faria, 49-51 08019 Barcelone ESPAGNE	Belgique-FR Belgique-NL Pays-Bas Luxembourg	Haier Bénélux SA Anderlecht Route de Lennik 451 BELGIQUE
Allemagne Autriche	Haier Allemagne GmbH Hewlett-Packard-Str. 4 D-61352 Bad Homburg ALLEMAGNE	Pologne République Tchèque Hongrie Grèce Roumanie Russie	Haier Pologne Sp. z.o.o. Al. Jerozolimskie 181B 02-222 Warszawa POLOGNE
Royaume-Uni	Haier Appliances UK Co.Ltd. One Crown Square Church Street East Woking, Surrey, GU21 6HR Royaume-Uni		

*Pour de plus amples informations, veuillez consulter le site www.haier.com

HB18_FR-V03_042017

Haier