





MARQUE: iNDESiT
REFERENCE: BTWCA51052
CODiC: 4350812





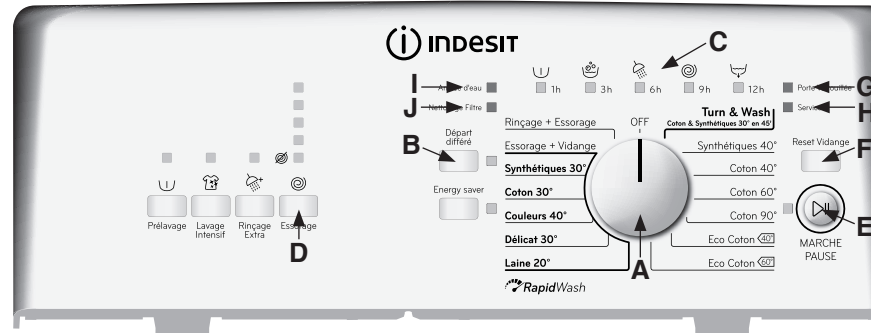











- A. Sélecteur de programme**
B. Touche "Départ Différé"
C. Indicateurs de déroulement du programme
Indicateurs de départ différé
D. Sélecteur de vitesse d'essorage 
E. Touche "Marche/Pause" 
F. Touche "Reset/Vidange"
G. Voyant "Porte verrouillée"







Le lave-linge est équipé de systèmes de sécurité automatiques qui détectent précocement les anomalies et vous permettent de réagir en conséquence, par exemple:

- H. Voyant "Service"**
I. Voyant "Arrivée d'eau"
J. Voyant "Nettoyage filtre"

Programme	Symbole d'entretien	Charge max. kg	Type de linge / Remarques - veuillez respecter les recommandation du fabricant figurant sur l'étiquette	Détergents et produits additifs			Options spéciales					Vitesse d'essorage max tr/min		
				Pré-lavage	Lavage principal	Assouplissant	Pré-lavage	Lavage Intensif	Rincage Extra	Energy saver	Départ Différé		Essorage	
Turn & Wash 30°C		3.5	La meilleure solution de lavage quotidienne. Particulièrement utile pour des textiles légèrement à normalement sales, réalisés en coton ou en synthétiques, car il lave à basse température et à une vitesse d'essorage maximale.	-	Oui	*	-	-	-	-	*	-	max.	
Synthétiques 40°C		3.0	Pour laver des vêtements sales réalisés en fibres synthétiques (comme le polyester, le polyacrylique, la viscose, etc) ou des mélanges coton/synthétique.	*	Oui	*	*	*	*	*	*	*	max.	
Coton 40 - 60 - 90°C	  	max.	Cotons résistants moyennement à très sales.	*	Oui	*	*	*	*	*	*	*	max.	
Eco Coton  40 - 60°C	 	max.	Pour laver des vêtements en coton moyennement sales. À 40°C et 60°C, c'est le programme coton standard et le plus efficace en termes de consommation d'eau et d'énergie.	-	Oui	*	-	-	*	-	*	*	max.	
RapidWash	Laine 20°C	 	1.0	Tous les vêtements en laine peuvent être lavés en utilisant le programme "Laine", même ceux portant l'étiquette "lavage main uniquement". Pour les meilleurs résultats, utilisez des lessives spéciales et ne dépassez pas la charge maximale de linge.	-	Oui	*	-	-	-	-	*	*	max.
	Délicat 30°C		1.5	Pour laver des vêtements particulièrement délicats. De préférence, retournez les vêtements sur l'envers avant le lavage.	-	Oui	*	-	-	-	*	*	*	max.
	Couleurs 40°C	 	3.5	Linge de peu à moyennement sale en coton, synthétique ou leurs mélanges ; également délicat. Aide à préserver les couleurs.	-	Oui	*	-	-	*	*	*	*	max.
	Coton 30°C		3.5	Pour laver des vêtements légèrement sales rapidement. Ce cycle dure seulement 30 minutes, ce qui permet un gain de temps et d'énergie.	-	Oui	*	-	-	-	*	*	*	max.
	Synthétiques 30°C		3.0	Cycle raccourci pour laver des vêtements légèrement sales réalisés en fibres synthétiques (comme le polyester, le polyacrylique, la viscose, etc) ou des mélanges coton/synthétique.	-	Oui	*	-	-	*	*	*	*	max.
<i>Essorage + Vidange</i>	-	max.	Programme d'essorage intensif séparé. Pour linge résistant.	-	-	-	-	-	-	-	*	*	max.	
<i>Rinçage + Essorage</i>	-	max.	Programmes de rinçage et d'essorage intensif séparés. Pour linge résistant.	-	-	*	-	-	*	-	*	*	max.	

DONNÉES SUR LA CONSOMMATION D'ÉNERGIE ET D'EAU

Consommation électricité en mode arrêt 0,11 W / en mode laissé sur marche 0,11 W

Programme	Température (°C)	Charge (kg)	Eau (l)	Énergie (kWh)	Durée approx. du programme ☺ (heu: min)	 %
Turn & Wash	30	3.5	43	0.40	0:45	
Synthétiques	40	3.0	45	0.52	1:50	47
Coton	40	5.0	53	0.70	2:40	64
Coton	60	5.0	53	0.95	2:40	
Coton	90	5.0	50*	1.70	2:25	
Eco Coton 	60	5.0	41	0.75	2:45	62
Eco Coton 	60	2.5	27	0.67	2:30	
Eco Coton 	40	5.0	41	0.60	2:30	
Eco Coton 	40	2.5	27	0.54	2:15	
Laine	20	1.0	40	0.40	0:35	
Délicat	30	1.5	50	0.50	0:45	
Couleurs	40	3.5	43	0.47	0:59	
Coton	30	3.5	42	0.25	0:30	
Synthétiques	30	3.0	40	0.31	0:50	

Les données relatives à la consommation d'eau et d'énergie ont été mesurées dans les conditions normales prévues par la norme CEI/EN 60 456. Ces valeurs peuvent toutefois varier en fonction de la pression de l'eau, de la charge et du type de linge. La consommation d'eau et d'énergie se fait avec le réglage standard des commandes des programmes; la sélection des options spécifiques ou le changement de la vitesse de rotation ou de la température impactent sur cette consommation.

☺ La durée du programme peut varier par rapport aux valeurs ci-dessus, car elle dépend des conditions réelles de travail (voir "Le guide de la recherche des défauts" dans votre Notice d'utilisation).

 Taux approximative de l'humidité résiduelle (%). Une fois le programme et le centrifuge terminés à la vitesse maximum possible dans le réglage de base de programmes.

* Afin de réduire la température de l'eau, un peu d'eau froide est ajoutée à la fin du cycle de lavage, avant la vidange de la cuve.

** Programme standard pour le coton et la base pour l'étiquette d'énergie. Pour des raisons d'économie d'énergie, la température de l'eau réelle peut différer de la température du programme indiquée

PRÉPARATION DE CYCLE DE LAVAGE

1. Fermez les volets du tambour et vérifiez qu'ils sont bien verrouillés.
2. Ajouter le détergent, ensuite les additifs, comme indiqué à la première page de la notice d'emploi.:
3. Fermez le couvercle.
4. Tournez le **sélecteur de programme** jusqu'au programme et température désiré. Le voyant près de la touche de the "**Marche/Pause**" clignote. Le voyant correspondant à la vitesse d'essorage sélectionnée s'allume. Si vous ne mettez pas en marche le programme immédiatement après sa sélection, la machine se mettra en arrêt automatiquement après un quart d'heure. Pour remettre le lave-linge en marche, il vous suffit de positionner le sélecteur de programme sur la position "Off", puis à nouveau sur le programme souhaité

SÉLECTION DE L'OPTION SOUHAITÉE

Si la combinaison du programme et des options supplémentaires n'est pas possible, le voyant s'éteint automatiquement. Les combinaisons d'options non compatibles sont automatiquement désélectionnées.

Touche "Prélavage"

- Uniquement pour le lavage du linge particulièrement sale (sable, salissures grossières, par exemple). La durée du cycle est augmentée d'environ 19 minutes.
- Si vous sélectionnez l'option "Prélavage", ne versez pas de détergent liquide dans le compartiment de lavage principal.

Touche "Lavage intensif"

- Choisissez cette option si vous utilisez un additif pendant le lavage pour enlever les taches - elle optimisera l'efficacité de l'additif pour obtenir de meilleures performances de lavage et d'élimination des taches.
- Utilisez avec la charge maximale. Ajoutez un additif approprié pendant le lavage pour l'élimination des taches (poudre) pendant le lavage principal
- Peut prolonger la durée du programme jusqu'à 10 minutes. Adéquat pour l'utilisation de détachants et agents de blanchiment à base d'oxygène. N'utilisez pas de chlore ou d'agents de blanchiment perborates!

Touche "Rinçage Extra"

- Aide à éviter les résidus de détergent dans le linge en prolongeant la phase de rinçage. Particulièrement adapté pour laver le linge de bébé, pour les personnes souffrant d'allergies, et pour les régions avec de l'eau douce.

Touche "Energy Saver"

- Economise l'énergie nécessaire au chauffage de l'eau, tout en garantissant de bons résultats du lavage.
- Recommandé pour le linge légèrement sale, sans taches.
- Vérifiez si votre lessive convient aux températures basses de lavage (15 ou 20 °C).
- Option surtout pour les programmes à température basse.

Touche "Essorage"

- Une vitesse d'essorage maximum est attribuée automatiquement à chaque programme.
- Appuyez sur cette touche pour définir une autre vitesse d'essorage.
- Si vous sélectionnez la vitesse d'essorage "0", l'essorage final est annulé, mais les essorages intermédiaires à vitesse maximale ont lieu pendant le rinçage. L'eau est seulement vidangée.

DÉPART DIFFÉRÉ

Pour régler le programme sélectionné pour qu'il démarre ultérieurement, appuyez sur le bouton "**Départ différé**" jusqu'à ce que le témoin pour le retard souhaité soit allumé (1h - 3h - 6h - 9h - 12h). Le témoin pour le bouton de l'option "**Départ différé**" s'allume et s'éteint quand le programme démarre. Après avoir appuyé sur le bouton "**Marche/Pause**", le décompte commence, le témoin "**Départ différé**" clignote. Le nombre d'heures présélectionné peut être réduit en appuyant à nouveau sur le bouton "**Départ différé**". Ne pas utiliser de lessive liquide lors de l'activation de cette option. Pour annuler le "**Départ différé**", tournez le sélecteur de programme sur une autre position.

DÉMARRAGE DU PROGRAMME

Ouvrez le robinet et appuyez sur la touche "**Marche/Pause**". Le voyant situé près de la touche "**Marche/Pause**" s'allume. L'indicateur de déroulement du programme indique la phase du programme en cours, et se déplace de gauche à droite en passant par les phases de lavage, rinçage et essorage/vidange. Dès que la phase du programme est terminée, le voyant correspondant s'éteint.

- Remarque: en cas de panne de courant ou de déconnexion de l'appareil pendant le cycle, le programme redémarrera au point où il a été interrompu.

VOYANT "PORTE VERROUILLÉE"

Une fois le programme démarré, le voyant s'allume pour indiquer que le couvercle ne peut pas être ouvert. Tant qu'un programme de lavage est en cours, le couvercle reste verrouillé et ne peut en aucun cas être forcé. Si vous devez absolument l'ouvrir alors qu'un programme est en cours, consultez le chapitre "Annulation (Réinitialisation) d'un programme avant la fin".

INDICATIONS DES DÉFAUTS

Si l'un des voyants de défaut clignote, consultez votre notice d'utilisation (plus précisément le passage "Que faire en cas de problème").

"Arrivée d'eau" -

Pas d'arrivée d'eau ou arrivée d'eau insuffisante.

"Service" -

Défaut ou dysfonctionnement d'un composant électrique.

"Nettoyage filtre" -

L'eau ne s'évacue pas.

Le voyant "Essorage" de l'indicateur de déroulement du programme clignote: déséquilibre lors de l'essorage.

FIN DU PROGRAMME

- Avertissement "Porte verrouillée" s'éteint Environ un quart d'heure après la machine s'arrête automatiquement pour économiser l'énergie.
1. Tournez le sélecteur de programme sur "Off".
 2. Fermez le robinet.
 3. Ouvrez le couvercle et les portillons du tambour, et retirez le linge.
 4. Laissez le couvercle ouvert pour permettre au tambour de sécher.

CHANGEMENT DE PROGRAMME ET/OU D'OPTIONS APRES LE DÉMARRAGE DU PROGRAMME

1. Appuyez sur la touche "**Marche/Pause**" pour interrompre le programme. Le voyant s'allume.
2. Sélectionnez un autre programme, une autre température, une autre vitesse d'essorage et d'autres options, si vous le souhaitez.
3. Appuyez de nouveau sur la touche "**Marche/Pause**". Le nouveau programme démarrera la ou le programme précédent a été interrompu. N'ajoutez pas d'autre détergent pour ce programme.

ANNULATION (RÉINITIALISATION) D'UN PROGRAMME EN COURS AVANT LA FIN

La touche "**Reset/Vidange**" annule un programme avant la fin.

- Appuyez sur la touche "**Reset/Vidange**" pendant au moins 3 secondes. L'eau résiduelle est évacuée avant que le hublot ne puisse être ouvert.

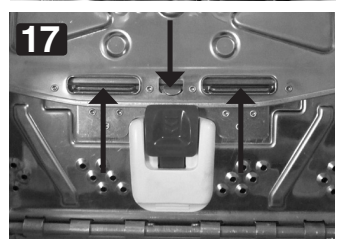
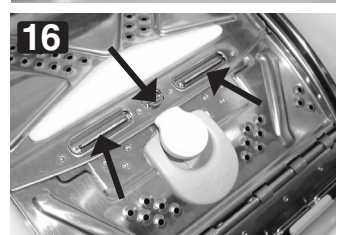
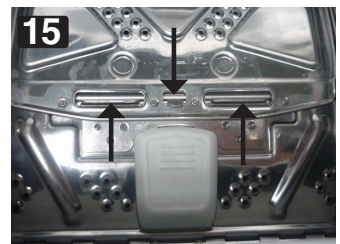
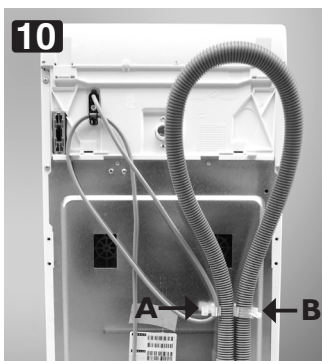
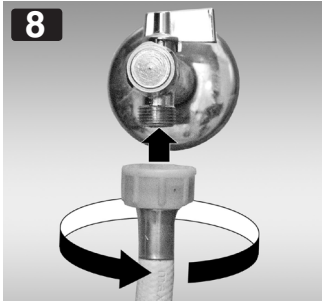
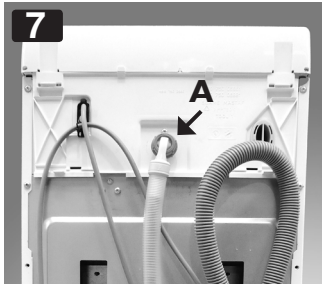
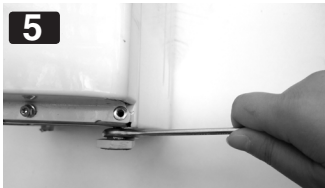
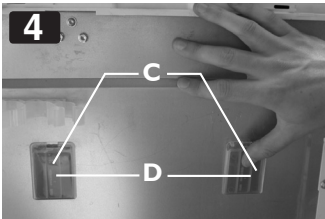
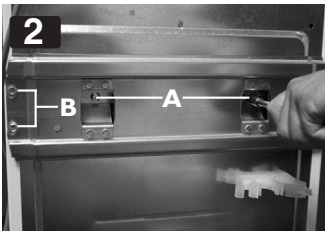
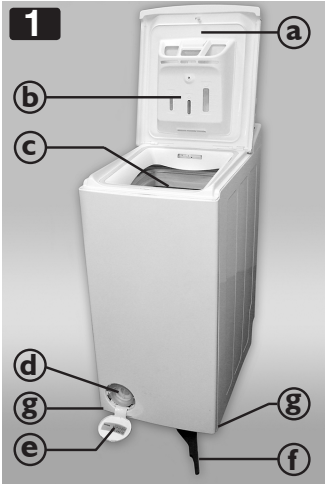

USAGE PRÉVU

Cette machine à laver est destinée exclusivement pour laver et centrifuger les quantités de linge courantes dans le ménage.

- Respectez les instructions fournies dans la présente notice d'utilisation et le tableau des programmes lorsque vous utilisez cet appareil.

- Conservez la présente notice et le tableau des programmes ; en cas de cession du lave-linge à une autre personne, pensez également à lui donner la présente notice et le tableau des programmes.

PRÉCAUTIONS ET RECOMMANDATIONS GÉNÉRALES

1. Mesures de sécurité

- Le lave-linge doit être installé dans une pièce, jamais à l'extérieur.
- Ne rangez pas de produits inflammables à proximité du lave-linge.
- Ne placez pas d'appareils électriques sur le couvercle de votre lave-linge.
- Pour éviter qu'ils ne jouent avec l'appareil, les jeunes enfants ne doivent pas être laissés sans surveillance à proximité du lave-linge.
- Les enfants de moins de 3 ans doivent se tenir dans une distance suffisante de la machine à laver, s'ils ne sont pas sous surveillance permanente.
- Le lave-linge peut être utilisé par les enfants de plus de 8 ans, ainsi que les personnes aux capacités physiques, sensorielles ou mentales réduites, ainsi que les personnes pourvues de connaissances insuffisantes sous réserve que ces dernières sont sous surveillance ou instruites par une personne responsable sur l'utilisation sûre de la machine qu'elles aient compris les dangers potentiels découlant de l'utilisation de cette dernière. Les enfants ne doivent pas jouer avec la machine à laver. La maintenance et l'entretien de la machine à laver ne doivent être faits par les enfants sans surveillance
- N'ouvrez pas le couvercle brusquement.

- Si nécessaire, le câble d'alimentation doit être remplacé par un câble d'alimentation d'origine, disponible auprès du Service Après-vente. Le câble d'alimentation ne doit être remplacé que par un technicien qualifié.
- Avant de procéder au nettoyage ou à l'entretien, veillez à débrancher l'appareil.

2. Emballage

- Les matériaux d'emballage sont recyclables à 100% et portent le symbole de recyclage . Pour la mise au rebut, suivez les réglementations locales en vigueur.

3. Mise au rebut des emballages et des anciens appareils

- Cet appareil porte le symbole du recyclage, conformément à la Directive Européenne 2002/96/CE relative aux Déchets des Équipements Électriques et Électroniques (WEEE). Avant de vous séparer de l'appareil, rendez-le inutilisable en coupant le câble d'alimentation de manière à ce que l'appareil ne puisse plus être raccordé au réseau électrique.
- Le symbole  présent sur l'appareil ou sur la documentation qui l'accompagne indique que ce produit ne peut en aucun cas être traité comme une ordure ménagère. Il doit par conséquent être remis à un centre de collecte des déchets chargé du recyclage des équipements électriques et électroniques. Pour la mise au rebut, il convient de respecter les réglementations locales en vigueur. Pour obtenir de plus amples détails au sujet du traitement, de la récupération et du recyclage de cet appareil, veuillez vous adresser au bureau compétent de votre commune, à votre déchetterie locale ou directement à votre revendeur.
- Le lave-linge est fabriqué à partir de matériaux recyclables. Pour la mise au rebut, il convient de respecter les réglementations locales en vigueur.
- Avant de vous débarrasser de votre appareil, veillez à enlever tout résidu de détergent et rendez-le inutilisable en sectionnant le câble d'alimentation.

4. General recommendations

- Ne laissez jamais l'appareil inutilement branché. Fermez le robinet.

5. Déclaration de conformité CE

- L'appareil répond aux exigences des Directives Communautaires : 2006/95/EC relative à la basse tension 2004/108/EC relative à la compatibilité électromagnétique.

Le fabricant ne sera pas tenu responsable des dommages sur le linge dûs au respect incorrect ou le non respect des instructions concernant le soin du linge, indiquées sur les étiquettes des vêtements ou du linge.

AVANT D'UTILISER LE LAVE-LINGE

1. Retrait de l'emballage et vérification

- a. Coupez et retirez la housse plastique.
- b. Retirez la protection du dessus et les coins de protection.
- c. **Retirez la protection du bas en faisant basculer l'appareil et en le faisant pivoter sur un coin inférieur arrière. Contrôlez que la pièce en plastique de la protection de la base si celle-ci est présente) reste dans l'emballage et non pas dans le fond de la machine.** Ceci est important, car cette pièce plastique pourrait endommager la machine pendant son fonctionnement.
- d. Ouvrez le couvercle en appuyant légèrement vers le bas lorsque vous soulevez la poignée. Retirez la cale en polystyrène (selon les modèles).
- e. Retirez le film de protection bleu du bandeau (selon les modèles).
- Après avoir déballé le lave-linge, vérifiez qu'il n'a pas été endommagé pendant le transport. En cas de doute, n'utilisez pas la machine. Contactez le Service Après-vente ou votre revendeur local.
- Les matériaux d'emballage (sachets en plastique, éléments en polystyrène, etc.) doivent être tenus hors de portée des enfants, car ils sont une source de danger potentiel.
- Si la machine a été exposée au froid avant d'être livrée, maintenez-la à température ambiante pendant quelques heures avant de la mettre en marche.

2. Retirez le bridage de transport

- L'appareil est équipé de vis de transport et d'un bridage de transport, afin d'éviter tout endommagement éventuel de l'appareil en cours de transport. **Il faut obligatoirement retirer le bridage de transport avant d'utiliser la machine** (voir le chapitre "Installation"/"Retirez le bridage de transport").

3. Installation du lave-linge

- Placez l'appareil sur un sol plat et stable.
- **Réglez les pieds afin que la machine soit stable et de niveau (voir le chapitre (voir "Installation"/"Réglage des pieds").**
- En cas de plancher en bois ou parquet flottant (tels que parquet ou planchers laminés) placer la machine à laver sur un panneau aux dimensions minima de 40 x 60 cm et d'une épaisseur minimum de 3 cm, fixé au plancher par l'intermédiaire des vis.
- Assurez-vous que les bouches de ventilation à la base de votre lave-linge (selon le modèle) ne sont pas obstruées par de la moquette ou tout autre matériau.

4. Arrivée d'eau

- Raccordez le tuyau d'arrivée d'eau conformément aux prescriptions des Compagnies locales de distribution d'eau (voir le chapitre "Installation"/

"Branchez le tuyau d'arrivée d'eau").

- Arrivée d'eau : Eau froide uniquement
- Robinet d'eau : raccord à vis pour tuyaux 3/4"
- Pression : 100 - 1 000 kPa (1-10 bar).
- Utilisez impérativement des tuyaux neufs pour raccorder votre lave-linge à l'arrivée d'eau. N'utilisez en aucun cas de tuyaux usagés ; mettez ceux-ci au rebut.

5. Tuyau de vidange de l'eau

- Branchez de manière solide le tuyau d'évacuation au siphon ou à un tuyau de canalisation différent (voir le chapitre "Installation"/"Raccordement du tuyau de vidange").
- Si la machine est connectée à un système de vidange intégré, assurez-vous que ce dernier est équipé d'un évent pour empêcher le remplissage et la vidange d'eau simultanés (effet de siphon).

6. Raccordement électrique

- Les raccordements électriques doivent être réalisés par un technicien qualifié, en conformité avec les instructions du fabricant et les normes locales en vigueur.
- Les données techniques (tension, puissance et fusible) figurent sur la plaque signalétique située à l'arrière de l'appareil.
- N'utilisez ni rallonge, ni adaptateur multiple.
- Débranchez le lave-linge avant de procéder à son entretien.
- L'accès à la prise secteur ou la déconnexion du secteur grâce à un interrupteur bipolaire doit être possible à tout moment après l'installation.
- N'utilisez en aucun cas la machine si elle a été endommagée pendant le transport. Informez-en le Service Après-vente.
- Le câble d'alimentation ne doit être remplacé que par le Service Après-vente.
- L'appareil doit être relié à une installation efficace de mise à la terre, conformément aux réglementations en vigueur. En particulier, les appareils installés dans des locaux contenant une douche ou une baignoire doivent être protégés par un dispositif à courant différentiel résiduel au moins égal à 30 mA. La mise à la terre de l'appareil est obligatoire aux termes de la loi. Le fabricant décline toute responsabilité en cas de dommages corporels ou matériels résultant directement ou indirectement du non-respect des instructions figurant dans le présent mode d'emploi.
- En cas de mise en place d'un disjoncteur de protection (RCCB), utiliser de préférence le type à la référence .

Dimensions approximatives:

Largeur :	400 mm
Hauteur :	900 mm
Profondeur :	600 mm

DESCRIPTION DU LAVE-LINGE (fig. 1)

- a. Couvercle
- b. Bac à produits
- c. Tambour
- d. Accès de la pompe situé derrière le filtre
- e. Étiquette Service Après-vente (derrière le couvercle du filtre)
- f. Levier de mobilité (selon les modèles)
Pour déplacer le lave-linge : tirez un peu la poignée à la main et tirez-la jusqu'à la butée avec le pied.
- g. Pieds réglables

INSTALLATION

Retirez le bridage de transport

L'appareil est équipé d'un bridage de transport, afin d'éviter tout endommagement éventuel de l'appareil au cours du transport.

REMARQUE IMPORTANTE : il faut obligatoirement retirer le bridage de transport avant d'utiliser la machine.

1. Desserrez les deux vis "A" et les quatre vis "B" avec un tournevis plat ou une clef pour six pans de 8 ("clef à pipe"). (fig. 2).
2. Retirez le bridage de transport (fig. 3).
3. Remplacez les quatre vis extérieures "B" sur la machine et serrez-les (fig. 2).
4. Clipsez les deux obturateurs "C" fournis dans les ouvertures "D" du lave-linge (fig. 4).

Remarques : n'oubliez pas de remettre les quatre vis extérieures en place et de les resserrer.

Réglage des pieds (fig. 5, 6)

Installez l'appareil sur une surface plane, à proximité des connexions électriques, d'eau et d'évacuation.

Compensez les inégalités du sol en réglant les pieds (n'insérez sous les pieds ni morceaux de bois, ni carton, etc.):

1. Dévisser manuellement les pieds de la machine à laver en faisant 2-3 tours dans le sens d'une aiguille d'une montre. Ensuite, débloquer l'écrou de sécurité moyennant une clé.
2. Réglez la hauteur des pieds à la main.
3. Serrer le contre-écrou dans le sens inverse de l'aiguille d'une montre par rapport à la partie basse de la machine à laver.

Assurez-vous que les pieds reposent correctement sur le sol et que la machine est bien horizontale et stable (servez-vous d'un niveau à bulles).

Le lave-linge peut être installé dans une zone de 40 cm de largeur et de 63 cm de profondeur.

Remarques: si vous installez la machine sur de la moquette épaisse, veillez à garantir un espace sous la machine en réglant les pieds, pour permettre à l'air de circuler librement.

Branchez le tuyau d'arrivée d'eau (fig.7)

1. Visser avec précaution le tuyau d'arrivée d'eau à la vanne sur la partie arrière de la machine à laver ("A"); visser à la main l'autre bout du tuyau à la vanne d'amenée d'eau.
2. Vérifiez que le tuyau ne forme pas de noeud.
3. Resserrer le contre-écrou en le tournant dans le sens inverse des aiguilles d'une montre.

- Si le tuyau n'est pas suffisamment long, remplacez-le par un tuyau de longueur suffisante résistant à la pression (minimum 1000 kPa - en conformité avec EN 61770). Si vous avez besoin du tuyau limitateur plus long, contactez notre service client ou votre représentant commercial.
- Vérifiez régulièrement que le tuyau d'arrivée ne présente ni signes de fragilisation, ni fissures. Le cas échéant, remplacez-le.
- Vérifier que l'embout du tuyau d'arrivée est suffisamment en place par rapport au robinet d'arrivée (fig. 8).
- Le lave-linge peut être branché sans clapet antiretour.

Sécurité hydraulique (fig. 9)

(selon le modèle)

- Vissez le tuyau au robinet d'arrivée d'eau. Ouvrez le robinet à fond et vérifiez l'étanchéité du raccordement.
- L'appareil ne doit en aucun cas être connecté au mitigeur d'un chauffe-eau non pressurisé !
- Ne pas plonger la vanne de fermeture sur le tuyau, sinon elle perd sa fonction de protection.
- Si le tuyau flexible est endommagé, débranchez immédiatement l'appareil et remplacez-le.

Si le tuyau flexible n'est pas suffisamment long, remplacez-le par un tuyau avec sécurité hydraulique de 3 m de long (disponible auprès du Service Après-vente ou chez votre Revendeur).

Raccordement du tuyau de vidange (fig.10)

Décrochez le tuyau de vidange de la fixation de gauche, voir la flèche "A" sur la figure.

Remarque importante :

NE desserrez PAS le raccord du tuyau de vidange du côté droit (voir la flèche "B" dans la figure).

Sinon, il y a un risque de fuite et vous courez le danger de vous ébouillanter avec l'eau chaude.

Branchez de manière solide le tuyau d'évacuation au siphon ou à un tuyau de canalisation différent.

Si vous devez rallonger le tuyau, utilisez un flexible de même dimension et serrez les raccords à l'aide de colliers de fixation pour tuyaux flexibles. Longueur maximale du tuyau de vidange : 2,50 m. Hauteur d'écoulement maximale : 100 cm. Hauteur d'écoulement minimale : 55 cm.

Remarque importante :

Vérifiez que le tuyau de vidange ne forme pas de noeuds et ne risque pas de tomber pendant le fonctionnement.

AVANT D'EFFECTUER LE PREMIER CYCLE DE LAVAGE

Afin d'évacuer l'eau qui a stagné dans la machine suite aux tests effectués par le fabricant, nous vous recommandons de lancer un cycle de lavage court sans charger le tambour.

1. Ouvrez le robinet.
2. Fermez les portillons du tambour.
3. Verser une petite quantité de la lessive (maximum

1/3 de la quantité recommandée par le fabricant pour le linge peu sale) dans le doseur pour lavage principal  situé dans le compartiment Lessive.

4. Fermez le couvercle.
5. Configurer et démarrer le programme "Synthétiques 60°C" (voir le tableau des programmes livré séparément).

PREPARATION DU LINGE A LAVER

Tri du linge

1. Triez le linge suivant...

- **Le type de tissu / le symbole de l'étiquette d'entretien.**
Coton, tissus mixtes, synthétiques, laine, linge délicat.
 - **Les couleurs.**
Séparez le linge de couleur du linge blanc. Lavez séparément le linge de couleur neuf.
 - **La dimension.**
Remplissez le tambour en alternant les grandes et les petites pièces afin d'améliorer l'efficacité de lavage et la répartition du linge dans le tambour.
 - **La catégorie du linge.**
Lavez séparément le linge délicat : Sélectionnez le programme approprié pour la laine lavable en machine , les rideaux et autres textiles délicats. Retirez tous les crochets des rideaux ou placez les rideaux avec leurs crochets dans un sac à linge. Utilisez le programme spécial pour linge délicat. Lavez les bas en nylon, les ceintures et autres petites pièces ainsi que le linge avec agrafes (soutiens-gorge, par exemple) dans un sac à linge ou dans une taie d'oreiller avec fermeture à glissière.
2. **Videz les poches** Les pièces de monnaie, épingles de sûreté, etc. risquent d'endommager le linge, le tambour et la cuve.
 3. **Fermetures** Fermez les fermetures à glissière, les boutons et les agrafes ; attachez les ceintures et les rubans.

Traitement des taches

- En règle générale, les taches de sang, de lait, d'oeuf et autres substances organiques se nettoient déjà bien lors de la phase enzymatique automatique du programme.
- Pour les taches de vin rouge, de café, de thé, d'herbe, de fruits, etc., ajoutez un détachant dans le compartiment principal  du bac à produits.
- Au besoin, prétraitez les taches tenaces au moyen d'un détachant.

Teinture et décoloration

- Utilisez exclusivement des teintures et des produits de blanchiment recommandés pour les lave-linge.
- Respectez les instructions du fabricant.
- Les composants en plastique et en caoutchouc à l'intérieur de l'appareil peuvent changer de couleur au contact des produits de teinture ou de blanchiment.

Chargement du linge

1. Ouvrez le couvercle de la machine en le tirant vers le haut.
2. Ouvrir le tambour
 - en poussant sur la sécurité de la porte du tambour (fig. 11, 12); (modèles sur la fig. 11 ont une sécurité fixe sur la porte du tambour, celle-ci ne rentre pas en poussant.
 - en maintenant la porte arrière du tambour, poussant la sécurité de la porte vers l'arrière dans le sens de la flèche, et en poussant la porte avant vers l'intérieur du tambour jusqu'à la libération du mécanisme de fermeture (fig. 13).
3. Introduisez les pièces de linge une par une dans le tambour. Ne dépassez pas la charge maximale des programmes indiquée dans le tableau des programmes séparé.
 - Le fait de surcharger la machine donnera un résultat moins satisfaisant et froissera les vêtements.
 - Veillez également à ce que le linge ne dépasse pas du tambour ; si tel est le cas, enfoncez bien le linge à l'intérieur du tambour, de façon à laisser un espace suffisant pour refermer correctement les portillons du tambour.
 - Ne vous servez pas des portillons pour enfoncer le linge dans le tambour.
4. Pour fermer le tambour, maintenir les deux parties du tambour au milieu (fig. 14), la porte arrière à travers la porte avant.

ATTENTION: assurez-vous que les portillons du tambour sont verrouillés correctement - en fonction du modèle:

- tous les crochets en métal doivent être accrochés correctement à l'intérieur du portillon arrière - voir figure 15.
- tous les crochets en métal doivent être accrochés correctement à l'intérieur du portillon arrière, et le bouton doit chevaucher le bord du portillon arrière - voir figure 16.
- la sécurité de la porte avant doit légèrement dépasser le bord de la porte arrière – voir la figure 17.

Assurez-vous que des pièces de linge ne restent pas coincées entre les portillons, ou entre les portillons et le tambour.

DÉTERGENTS ET PRODUITS ADDITIFS

⚠ **Conservez le détergent et les produits additifs dans un endroit sec, hors de portée des enfants.**

⚠ **N'utilisez pas de solvants (de l'essence térébenthine, par exemple). Ne lavez jamais en machine des tissus ayant été traités avec du solvant ou des liquides inflammables.**

Utilisez uniquement du détergent et des produits additifs destinés à une utilisation dans des lave-linge domestiques.

Respecter les consignes sur les linges.

Le choix du détergent dépend:

- Du type de tissu
- De la couleur.
- De la température de lavage.
- Du type et du degré de salissure

Du type de tissu	Type de détergent
Linge blanc résistant (eau froide - 95 °C):	lessive très efficace avec blanchissant
Linge blanc fin (eau froide - 40 °C):	lessive fines avec blanchissant et/ou un produit d'éclaircissement optique
Couleurs clairs/pastels (eau froide - 60 °C):	lessive fines avec blanchissant et/ou un produit d'éclaircissement optique
Couleurs intenses (eau froide - 60 °C):	lessive pour linge coloré sans blanchissant/produit d'éclaircissement optique
Couleur noire/couleurs foncées (eau froide - 60 °C):	lessives spécifiques pour linge noir/foncé

Pour le linge nécessitant un lavage et un traitement spécifique (i.e. laine ou microfibre) il est recommandé d'utiliser les lessives et agents de trempage ou un adoucissant disponible sur le marché.

D'autres informations sont trouvable sur le site www.cleanright.eu.

Si vous sélectionnez l'option "Prélavage" n'utilisez pas de détergent liquide pour le lavage principal.

Le lessive liquide ne doit pas être utilisé dans le cas du Démarrage différé du cycle/Fin de cycle (dépend du modèle).

Dosage

Respectez les doses recommandées et spécifiées sur l'emballage des détergents. Elles dépendent :

- du type et du degré de salissure
- de la quantité de linge
 - pleine charge : selon les recommandations du fabricant;
 - demi-charge: 3/4 des doses prescrites pour une charge complète;
 - charge minimale (environ 1 kg): 1/2 des doses prescrites pour une charge complète

En l'absence de référence à une charge de linge spécifique sur l'emballage du détergent : les fabricants de détergents basent généralement leurs recommandations de dosage sur 4,5 kg de linge pour un détergent puissant, et 2,5 kg de linge pour un détergent pour linge délicat.

- de la dureté de l'eau (renseignez-vous auprès de votre compagnie de distribution d'eau). L'eau

douce nécessite moins de détergent que l'eau calcaire.

Remarque:

Un surdosage de détergent peut entraîner une formation excessive de mousse et réduire l'efficacité du lavage. Si le lave-linge détecte une quantité trop importante de mousse, il peut bloquer l'essorage, ou augmenter la durée du programme et la consommation d'eau (voir également les remarques sur la formation de mousse dans le chapitre "Diagnostic rapide"). Un dosage de détergent insuffisant peut rendre le linge gris et provoquer des dépôts de calcaire sur la résistance, le tambour et les tuyaux.

Dosage du détergent et des produits additif (fig. 18)

I | Compartiment prélavage

- Lessive pour prélavage (seulement suite à l'activation du mode "Prélavage")

II | Compartiment lavage général

- Lessive pour lavage général (à mettre pour tous programmes de lavage)
- Détachage (option)
- Adoucisseur (option; préconisé pour classe de dureté de l'eau 4 ou plus)

☼ | Compartiment pour adoucissant

- Adoucissant (option)
- Amidon diluée dans l'eau (option)

Ne pas dépasser le niveau indiqué par "MAX" lors du dosage des lessives et adoucissants.

Pour plus d'informations relatives à l'utilisation des détergents et des adoucissants pour les différents modes, consulter le tableau de programmes livré individuellement.

Si vous utilisez de l'eau de Javel

- Lavez votre linge avec le programme désiré (Coton, Synthétique), en ajoutant la quantité d'eau de Javel appropriée dans le compartiment de l'ASSOULISSANT (refermez soigneusement le bac à produits).
- Dès le programme de lavage terminé, démarrez un cycle de "Rinçage et Essorage" pour éliminer l'odeur résiduelle d'eau de Javel ; si vous voulez, vous pouvez ajouter de l'adoucissant.
- Ne versez jamais l'eau de Javel et l'assouplissant simultanément dans le compartiment.

Si vous utilisez de l'amidon

Si vous souhaitez utiliser de l'amidon, procédez comme suit :

- Lavez votre linge en utilisant le programme de lavage désiré.
- Préparez le mélange d'amidon et d'eau conformément aux instructions du fabricant.
- Versez la solution d'amidon (maximum 100 ml) dans le compartiment Assouplissant du bac à produits.
- Fermez le couvercle et démarrez le programme "Rinçage et Essorage".

NETTOYAGE DU FILTRE/VIDANGE DE L'EAU RÉSIDUELLE

L'appareil est équipé d'une pompe auto-nettoyante. Le filtre retient des objets comme des boutons, des pièces de monnaie, des épingles de sûreté, etc. laissés dans le linge.

Contrôlez et nettoyez régulièrement le filtre, au moins deux à trois fois par an.

En particulier :

- Si la machine ne vidange pas correctement ou n'essore pas.

- Si le voyant "Nettoyer filtre" est allumé.

REMARQUE IMPORTANTE: avant de vider le filtre, attendez que le tuyau d'eau soit froid.

L'eau résiduelle doit être vidangée avant de transporter la machine.

1. Débranchez l'appareil.

2. Ouvrez le filtre avec une pièce de monnaie (fig. 19).

3. Placez un récipient sous le filtre.

4. Tourner doucement le filtre dans le sens inverse

des aiguilles d'une montre jusqu'à ce que de l'eau ne se mette pas à évacuer; ne le sortez pas encore.

5. Attendez qu'il n'y ait plus d'eau qui s'écoule.

6. Vous pouvez alors dévisser complètement le filtre et l'extraire (fig. 20).

7. Nettoyez le filtre et la crépine.

8. Vérifiez que la turbine de la pompe (située dans le compartiment derrière le filtre) tourne librement.

9. **Remettre le filtre en place et le visser entièrement en le tournant dans le sens des aiguilles d'une montre. Se rassurer que le filtre soit vissé correctement et à fond.**

10. Versez environ un litre d'eau dans le lave-linge à travers le tambour et vérifiez que le filtre ne fuit pas.

11. Fermez le couvercle du filtre.

12. Rebranchez l'appareil.

NETTOYAGE ET ENTRETIEN

Toujours débrancher la machine à laver avant de faire tout l'entretien.

Bac à produits

Nettoyez régulièrement le tiroir et le bac à produits, au moins trois à quatre fois par an, pour éviter la formation de dépôts de détergent:

1. Appuyer le bouton pour libérer le compartiment et le faire sortir (fig. 21). Une petite quantité d'eau peut rester dans ce compartiment. La manipuler pour cette raison en position horizontale.

2. Lavez le bac à produits à l'eau courante. Possibilité de sortir et de nettoyer le siphon placé dans la partie arrière du compartiment (fig. 22).

3. Remettre en place le siphon du compartiment (lorsque ce dernier a bien été démonté).

4. Installer le compartiment de manière à placer les butées inférieures du compartiment dans des orifices prévus pour cet effet dans le compartiment de la machine à laver et appuyer sur ce dernier jusqu'à entendre un clic.

Remarque : assurez-vous que le bac à produits est parfaitement réinstallé.

Filtre du tuyau d'arrivée d'eau

Contrôlez et nettoyez régulièrement (au moins 2 à 3 fois par an).

1. Débranchez l'appareil.

2. Fermez le robinet.

3. Dévissez le tuyau flexible du robinet.

4. Nettoyez soigneusement le filtre situé à l'extrémité du tuyau, sans le démonter, par exemple à l'aide d'une brosse à dents.

Remarque : n'immergez pas le tuyau dans l'eau.

5. Revissez le tuyau flexible au robinet à la main. N'utilisez pas de pinces sous peine d'écraser le joint.

6. **Ouvrez le robinet et vérifiez l'étanchéité des raccords.**

7. Réintroduisez la fiche dans la prise de courant.

Tuyau d'arrivée d'eau

(fig. 23, 24 or 25, dépend du modèle)

Vérifier régulièrement l'état du tuyau - aucune casse ni rupture. Si un défaut est visible sur le tuyau d'arrivée d'eau, remplacez-le par un nouveau tuyau du même type, disponible chez le service dépannage ou au point de vente spécialisé.

Si le tuyau d'arrivée d'eau de votre machine à laver correspond avec le type du tuyau sur la figure 23 et la machine ne prend pas d'eau, vérifier l'indicateur de la vanne de sécurité (A). S'il est rouge, la fonction de sécurité du tuyau pour arrêter l'eau a été activée, le tuyau doit donc être remplacé par un nouveau tuyau du même type, disponible chez le service dépannage ou au point de vente spécialisé. Lors du dévissage du tuyau d'arrivée d'eau représenté sur la figure 23, il faut appuyer sur le levier de déblocage (B) vers le bas (si disponible).

Si votre tuyau d'arrivée d'eau possède une couche de surface transparente (fig. 24), vérifiez régulièrement sa couleur. Si la couleur devient plus foncée, le tuyau a une rupture et doit donc être remplacé. Appelez le service dépannage ou le technicien spécialisé pour remplacer le tuyau.

Carrosserie et bandeau de commandes

- Nettoyez avec un chiffon humide.
- Si nécessaire, utilisez un détergent neutre (n'employez pas de poudre à récurer, de détergent contenant des solvants ou encore de lave-vitres qui risqueraient d'abîmer votre produit).

Intérieur de l'appareil

- Après chaque lavage, laissez le hublot entrouvert pour permettre au tambour de sécher.
- Si vous ne lavez jamais ou rarement du linge à 95°C, nous vous conseillons de lancer de temps à autre un cycle à 95° sans charger le tambour, en ajoutant un peu de détergent ; ceci permettra de conserver l'intérieur de l'appareil en parfait état de propreté.

Joint du couvercle

- Vérifiez régulièrement l'état du joint et nettoyez-le de temps à autre à l'aide d'un chiffon humide.

Tuyau d'arrivée d'eau

- Vérifiez régulièrement que le tuyau d'arrivée d'eau ne présente ni signes de fragilisation, ni fissures. Le cas échéant, remplacez-le.

Filtre

- Contrôlez et nettoyez régulièrement le filtre, au moins deux à trois fois par an (voir le chapitre "Nettoyage du filtre/ Vidange de l'eau résiduelle").

N'utilisez pas de produits inflammables pour le nettoyage du lave-linge.

Récupération d'un objet tombé entre le tambour et la cuve

Si un objet tombe par hasard entre le tambour et la cuve, vous pourrez le récupérer grâce à l'une des aubes du tambour amovible:

1. Débranchez l'appareil.

2. Retirez le linge du tambour.

3. Fermez les portillons du tambour et faites tourner le tambour d'un demi-tour (fig. 26).

4. À l'aide d'un tournevis, appuyez sur l'extrémité en plastique tout en faisant glisser l'aube du tambour de la gauche vers la droite (fig. 27, 28).

5. Celle-ci tombera dans le tambour.

6. Ouvrez le tambour : vous pouvez récupérer l'objet à travers l'orifice du tambour.

7. Remettez l'aube en place en procédant par l'intérieur du tambour. Placez l'extrémité en plastique au-dessus du trou sur le côté droit du tambour (fig. 29).

8. Faites ensuite glisser l'aube en plastique de droite à gauche jusqu'à ce qu'elle se clipse.

9. Refermez les portillons du tambour, faites tourner le tambour d'un demi-tour et vérifiez le bon positionnement de l'aube sur tous les points d'ancrage.

10. Réintroduisez la fiche dans la prise de courant.

HUMIDITÉ RÉSIDUELLE SUITE A L'ESSORAGE

Le taux d'humidité du linge suite à l'essorage dépend notamment du type de textile, du programme sélectionné et de la vitesse d'essorage.

Le taux le plus bas peut être obtenu en sélectionnant le programme de lavage en fonction de la plaque signalétique relative à l'énergie avec une vitesse d'essorage maximum. Ce programme est indiqué dans un tableau particulier de programmes „Programme auquel se réfère la plaque signalétique“. Vous trouverez ci-dessous un récapitulatif concernant l'humidité résiduelle (en %) par rapport aux différentes classe d'efficacité d'essorage:

Classe d'efficacité d'essorage	Taux résiduel d'humidité en %
A (= le plus efficace)	moins de 45
B	45 ou plus, mais moins de 54
C	54 ou plus, mais moins de 63
D	63 ou plus, mais moins de 72
E	72 ou plus, mais moins de 81

TRANSPORT ET DÉPLACEMENT (fig. 30)

1. Débranchez l'appareil.

2. Fermez le robinet.

3. Débranchez le tuyau d'arrivée d'eau et de vidange.

4. Laissez couler l'eau résiduelle hors des tuyaux et du lave-linge (voir le chapitre "Nettoyage du filtre/ Vidange de l'eau résiduelle"). Laissez l'eau refroidir pour éviter tout risque d'accident.

5. Pour faciliter le déplacement de la machine, tirez un peu la poignée située en bas à l'avant (en option sur certains modèles) à la main et tirez-la jusqu'à la butée avec le pied. Après le déplacement, repoussez ensuite la poignée dans sa position stable d'origine.

6. Remettez le bridage de transport en place pour transporter la machine.

7. Transportez le lave-linge verticalement.





REMARQUE IMPORTANTE : n'utilisez pas l'appareil tant que la poignée est tirée.

DIAGNOSTIC RAPIDE

Votre lave-linge est équipé de systèmes de sécurité automatiques qui détectent précocement les anomalies et vous permettent de réagir en conséquence. Ces pannes sont généralement peu importantes et peuvent être résolues en quelques minutes.

Problème	Causes - Remèdes - Conseils
L'appareil ne démarre pas, aucun voyant ne s'allume	<ul style="list-style-type: none"> • La fiche n'est pas insérée correctement dans la prise. • La prise ou le fusible ne fonctionne pas correctement (utilisez une lampe portative ou tout appareil semblable pour les tester). • La machine à laver s'éteint automatiquement avant le démarrage ou à la fin d'un programme en raison d'économie d'énergie. Pour démarrer la machine à laver, tourner d'abord le sélecteur vers la position „Off/O“ (Éteinte) et ensuite vers la position du programme demandé.
L'appareil ne démarre pas bien que la touche “Départ (Pause)” ait été pressée	<ul style="list-style-type: none"> • Le couvercle n'est pas fermé correctement. • La fonction “Sécurité enfants” —○ a été activée (si celle-ci est disponible sur votre modèle). Pour débloquer les touches, appuyez simultanément sur les touches température et essorage et maintenez-les enfoncées pendant au moins 3 secondes. Le symbole de la clef s'efface à l'afficheur et le programme peut être démarré.
L'appareil s'arrête en cours de programme et le voyant “Départ (Pause)” clignote	<ul style="list-style-type: none"> • L'option “Arrêt Cuve Pleine” est activée (si disponible sur votre modèle) - pour terminer l'option “Arrêt Cuve Pleine”, appuyez sur la touche “Départ (Pause)” ou sélectionnez et démarrez le programme “Vidange”. • Le programme a été modifié - sélectionnez à nouveau le programme souhaité et appuyez sur la touche “Départ (Pause)”. • Le programme a été interrompu et le couvercle a été éventuellement ouvert - fermez le couvercle et redémarrez le programme en appuyant sur la touche “Départ (Pause)”. • Le système de sécurité de l'appareil a été activé (voir le chapitre “Indicateurs de panne”). • Le robinet d'arrivée d'eau n'est pas ouvert et le tuyau d'arrivée d'eau est entortillé (le voyant “Robinet fermé” s'allume).
Des résidus de détergent et de produits additifs sont présents dans le bac à produits	<ul style="list-style-type: none"> • Le bac à produits n'est pas installé correctement ou est bloqué (voir le chapitre “Nettoyage et entretien”). • Le filtre du tuyau d'arrivée d'eau est bouché (voir le chapitre “Nettoyage et entretien”).
L'appareil bouge pendant l'essorage	<ul style="list-style-type: none"> • Le lave-linge n'est pas de niveau ; les pieds ne sont pas réglés correctement (voir le chapitre “Installation”). • Le bridage de transport n'a pas été retiré ; il faut obligatoirement retirer le bridage de transport avant d'utiliser la machine.
Le linge n'est pas assez essoré	<ul style="list-style-type: none"> • Un déséquilibre lors de l'essorage fait arrêter le cycle d'essorage pour protéger la machine à laver contre sa détérioration (voir „Déséquilibre lors de l'essorage”). • La formation excessive de mousse empêche la machine d'essorer ; sélectionnez et démarrez le programme “Rinçage & Essorage”. Évitez de surdoser la quantité de détergent (voir le chapitre “Détergents et produits additifs”). • La touche “Essorage” a été réglé sur une vitesse de rotation faible.
„Le déséquilibre lors de l'essorage” le voyant „Essorage/Évacuation” d'eau clignote sur l'écran ou c'est la vitesses/tours d'essorage qui clignote, ou bien le voyant de la vitesse d'essorage clignote une fois le programme fini (en fonction du modèle). Le linge est toujours mouillé.	<p>Le déséquilibre du volume de la machine durant l'essorage a arrêté le cycle, afin de protéger la machine à laver contre sa détérioration. C'est bien pour cela que le linge est toujours mouillé. Les raisons possibles du déséquilibre sont: volume insuffisant de linge (seulement quelques grandes pièces absorbantes telles que serviettes) ou pièces grandes/lourdes de linge.</p> <ul style="list-style-type: none"> • Si possible, ne pas faire laver les petits volumes de linge. • Lors du lavage de pièces grandes ou lourdes il est recommandé d'ajouter également les pièces des dimensions différentes. <p>Pour essorer un linge mouillé, ajouter le linge de diverses dimensions, sélectionner et lancer le programme „Rinçage et Essorage”.</p>
Le programme dure bien plus longtemps ou moins longtemps que le temps indiqué dans le tableau des programmes ou dans la zone d'affichage (selon modèle)	<p>Fonction normale du lave-linge permettant une adaptation à des facteurs pouvant influencer la durée du programme, tels qu'une formation excessive de mousse, un déséquilibre de charge provoqué par des articles lourds, une montée en température moins rapide en raison d'une température basse de l'eau à l'arrivée, etc. Le système de détection du lavelinge adapte en outre la durée du programme au volume de linge à laver. En fonction de ces facteurs, la durée est recalculée en cours de programme et mise à jour si nécessaire.</p> <p>Le cas échéant, une animation apparaît dans la zone d'affichage (selon modèle) pendant la période de calcul. Pour les petites charges, le programme peut avoir une durée jusqu'à 50 % inférieure à la durée indiquée dans le tableau des programmes.</p>

Description des voyants de panne

Voyant de panne activé	Indication sur l'écran d'affichage (selon modèle)	Description - Causes - Solutions
"Service" 	"bdd" (si votre lave-linge n'est pas doté d'un affichage : tous les voyants de l'indicateur de déroulement du programme s'allument)	La machine s'arrête pendant le programme. "Portillons du tambour ouverts" (les portillons du tambour n'ont pas été fermés correctement). Appuyez sur la touche "Annulation" pendant au moins 3 secondes et attendez que le voyant "Porte ouverte"  s'allume. Ouvrez le couvercle et fermez les portillons du tambour, puis sélectionnez et démarrez à nouveau le programme souhaité. Si le problème persiste, contactez le Service Après-vente.
	de "F02" à "F35" (sauf "F09")	"Panne du module électrique" Sélectionnez et démarrez le programme "Vidange" ou appuyez sur la touche "Annulation" pendant au moins 3 secondes.
	"F09"	"Niveau d'eau trop élevé" (après annulation du programme ou mauvais fonctionnement). Éteignez la machine, puis rallumez-la ; sélectionnez le programme "Vidange" et démarrez-le dans les 15 secondes qui suivent.
	"FA"	"Panne d'hydro-sécurité" Éteignez la machine, débranchez-la et fermez le robinet d'arrivée d'eau. Inclinez délicatement l'appareil vers l'avant pour permettre à l'eau de s'évacuer. Ensuite : <ul style="list-style-type: none"> • Rebranchez l'appareil. • Ouvrez le robinet (si de l'eau coule dans l'appareil sans avoir mis celui-ci en marche, cela signifie qu'il y a un problème ; fermez le robinet et appelez le Service Après-vente). • Sélectionnez et démarrez à nouveau le programme souhaité.
"Fod"	"Mousse excessive" Une quantité excessive de mousse a interrompu le cycle de lavage. <ul style="list-style-type: none"> • Sélectionnez et démarrez le programme "Rinçage & Essorage." • Après quoi, sélectionnez à nouveau le programme souhaité et démarrez-le en veillant à utiliser moins de détergent. Si l'une des anomalies susmentionnées persiste, débranchez l'appareil, fermez le robinet d'arrivée d'eau et contactez le Service Après-vente.	
"Robinet d'eau fermé" 	L'eau n'entre que lentement ou pas du tout. Le voyant "Départ (Pause)" clignote. Veuillez vérifier : <ul style="list-style-type: none"> • que le robinet d'arrivée d'eau est complètement ouvert et que la pression de l'eau est suffisante. • Le tuyau d'arrivée d'eau est plié. • Le filtre du tuyau d'arrivée d'eau est obstrué (voir le chapitre "Nettoyage et entretien"). • L'eau présente dans le tuyau d'arrivée d'eau est gelée. • Le verre-regard de la soupape de sécurité du tuyau d'arrivée d'eau est rouge (si votre appareil est équipé d'un tuyau d'arrivée d'eau comme illustré sur la figure 23 - voir chapitre "Nettoyage et entretien"). Remplacez le tuyau par un tuyau identique, disponible auprès du Service Après-vente ou de votre revendeur local. Une fois le problème éliminé, redémarrez le programme en appuyant sur la touche "Départ (Pause)" . En cas de persistance du problème, appelez le Service Après-vente.	
"Nettoyer filtre" 	La vidange de l'eau ne s'effectue pas. L'appareil s'arrête à la séquence du programme correspondante ; débranchez l'appareil et vérifiez si : <ul style="list-style-type: none"> • Le tuyau d'arrivée d'eau est plié. • Le filtre ou la pompe est bloqué (voir le chapitre "Nettoyage du filtre/ Vidange de l'eau résiduelle" ; avant de vider le filtre, attendez que le tuyau d'eau soit froid). • L'eau se trouvant dans le tuyau de vidange n'est pas gelée. Une fois le problème éliminé, sélectionnez et démarrez le programme "Vidange" ou pressez la touche "RâZ" pendant au moins 3 secondes ; après quoi, redémarrez le programme souhaité. En cas de persistance du problème, appelez le Service Après-vente.	

Si votre lave-linge n'est pas équipé d'un affichage du temps résiduel, essayez d'identifier laquelle des situations décrites ci-dessus pourrait être à l'origine de la panne et suivez les instructions qui s'y rapportent.

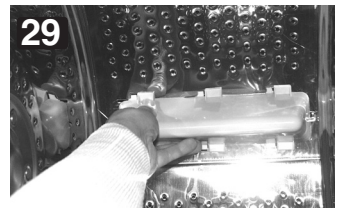
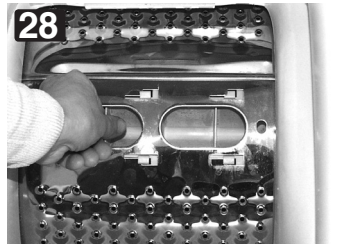
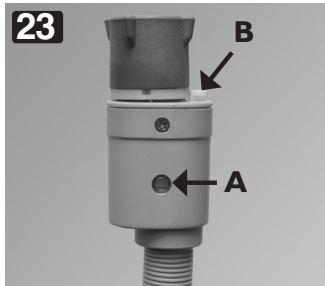
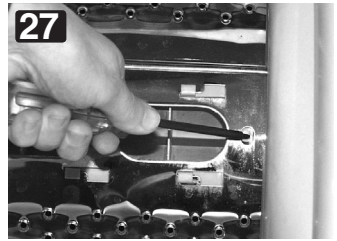
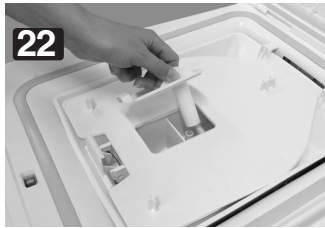
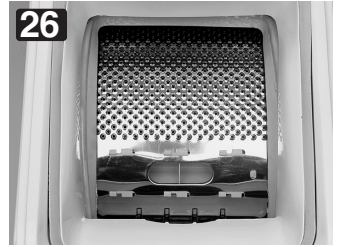
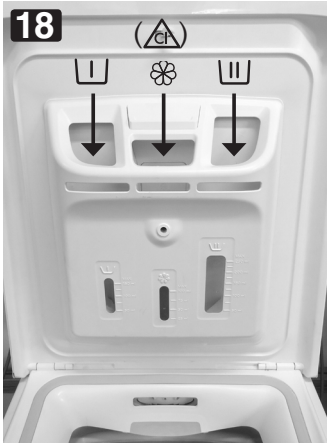

BTW C A51052 (FR)

12NC: F153185

Code EAN: 8050147531853



CARACTERISTIQUES PRINCIPALES

Groupe de produit	Lave-linge
Type de construction	Pose libre
Type de montage	Pose libre
Top amovible	Non
Type de chargement	Sur le dessus
Couleur principale du produit	Blanc
Puissance de raccordement (W)	2100
Intensité (A)	10
Tension (V)	220-230
Fréquence (Hz)	50
Longueur du cordon électrique (cm)	120
Type de prise	Schuko
Hauteur du produit	900
Largeur du produit	400
Profondeur du produit	600
Poids net (kg)	56

CARACTERISTIQUES TECHNIQUES

Programmes automatiques	Oui
Variateur de vitesse d'essorage	Réglable
Arrêt cuve pleine	Non
Pesée automatique	-
Détection du type de textile	-
Détection du degré de salissures	-
Détection de mousse	Oui
Système anti-balourd	Oui
Type de système de protection de l'eau	Non
Option lavage à froid	Non
Indicateur de déroulement	-
Afficheur digital de temps restant	Non
Options de départ différé	Fixe unique
Délai maximum de départ différé (h)	0
Matériau de la cuve	PPN
Volume du tambour	42
Alimentation eau chaude et eau froide ?	Non

PERFORMANCES

Classe énergétique - NOUVEAU (2010/30/CE)	A++
Consommation énergétique annuelle - NOUVEAU (2010/30/CE)	148
Classe d'efficacité de lavage - NOUVEAU (2010/30/CE)	A
Vitesse d'essorage maximale - NOUVEAU (2010/30/CE)	1000
Capacité coton - NOUVEAU (2010/30/CE)	5
Consommation d'eau annuelle - NOUVEAU (2010/30/CE)	7400
Consommation d'énergie 60°C charge pleine	0.75
Consommation énergétique en mode "laissé sur marche" - NOUVEAU (2010/30/CE)	0.11
Consommation énergétique en mode "arrêt" - NOUVEAU (2010/30/CE)	0.11
% d'humidité résiduelle sur une charge sèche après un essorage maximum - NOUVEAU (2010/30/CE)	62
Durée de cycle moyen coton 60°C (pleine charge) - NOUVEAU (2010/30/CE)	165
Niveau sonore au lavage	60
Niveau sonore à l'essorage	76



ENERG
енергия · ενεργεια



INDESIT

BTW C A51052 (FR)



ENERGIA · ЕНЕРГИЯ · ΕΝΕΡΓΕΙΑ
ENERGIJA · ENERGY · ENERGIE
ENERGI

148
kWh/annum



7400
L/annum



5
kg



ABC**C**DEFG



60 dB



76 dB

2010/1061