

VESTFROST

Congelateur

UFV175WH-20

MANUEL D'UTILISATION



Besoin d'aide ?

Rendez-vous sur votre communauté <https://sav.darty.com>



vestfrost

FR

Congélateur Sans Givre

Manuel utilisateur

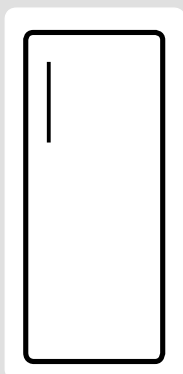

UFV175WH

Sommaire

AVANT D'UTILISER VOTRE APPAREIL.....	4
Avertissements généraux	4
Mise au rebut.....	7
Recommandations.....	7
Montage et mise en marche de l'appareil.....	8
Avant la mise en marche	9
À propos de la technologie Froid ventilé.....	10
PIECES DE VOTRE APPAREIL	11
UTILISATION.....	12
Bandeau de commande.....	12
Bouton de réglage de température de la cloison du congélateur	12
Témoin d'alarme	12
Mode Super congélation.....	12
Réglages de la température du congélateur	13
Avertissements concernant les réglages de température.....	13
UTILISATION.....	13
DISPOSITION DES ALIMENTS	14
NETTOYAGE ET ENTRETIEN	16
Dégivrage	16
Remplacement de la bande à LED.....	17
TRANSPORT ET DEPLACEMENT	18
Repositionnement de la porte.....	18
AVANT D'APPELER LE SERVICE APRÈS-VENTE.....	19
QUELQUES CONSEILS POUR ÉCONOMISER DE L'ÉNERGIE.....	21
FICHE PRODUIT	22



Avertissements généraux

MISE EN GARDE: Maintenir dégagées les ouvertures de ventilation dans l'enceinte de l'appareil ou dans la structure d'encastrement..

MISE EN GARDE: Ne pas utiliser de dispositifs mécaniques ou autres moyens pour accélérer le processus de dégivrage autres que ceux recommandés par le fabricant.

MISE EN GARDE: Ne pas utiliser d'appareils électriques à l'intérieur du compartiment de stockage des denrées, à moins qu'ils ne soient du type recommandé par le fabricant.

MISE EN GARDE: Pour éviter tout risque dû à l'instabilité de l'appareil, celui-ci doit être fixé conformément aux instructions.



MISE EN GARDE: Ne pas endommager le circuit de réfrigération.

- Le gaz réfrigérant R600a qui est contenu dans le réfrigérateur est un gaz naturel et non nuisible à l'environnement, mais combustible. Il est donc important de transporter et installer votre réfrigérateur avec soin afin de ne pas endommager les conduits réfrigérants. Dans le cas d'un choc ou fuite de gaz, éviter tout contact avec une flamme ou un foyer à proximité et ventiler le local.
- Il est recommandé de ne pas utiliser des objets métalliques pointus ou autres objets artificiels pour accélérer la décongelation.
- Ne pas stocker dans cet appareil des

substances explosives telles que des aérosols contenant des gaz propulseurs inflammables.

- Cet appareil est destiné à être utilisé dans des applications domestiques et analogues telles que:
 - des coins cuisines réservés au personnel dans des magasins, bureaux et autres environnements professionnels;
 - des fermes;
 - l'utilisation par les clients des hôtels, motels et autres environnements à caractère résidentiel;
 - des environnements du type chambres d'hôtes;
- Si la prise ne correspond pas à la fiche du réfrigérateur, elle doit être remplacée par le fabricant, son représentant ou tout autre personne qualifiée afin d'éviter un danger.
- Pour votre sécurité votre appareil doit être relié à la terre. Pour cela la fiche de votre appareil doit être branchée à une prise de 16 ampères reliée à la terre. Si votre domicile n'est pas équipé d'une telle prise, veuillez contacter un électricien qualifié pour qu'il procède à son installation.
- Cet appareil peut être utilisé par des enfants âgés d'au moins 8 ans et par des personnes ayant des capacités physiques, sensorielles ou mentales réduites ou dénuées d'expérience ou de connaissance, s'ils (si elles) sont correctement surveillé(e)s ou si des instructions relatives à l'utilisation de l'appareil en toute sécurité leur ont été données et si les risques encourus ont été appréhendés. Les enfants ne doivent pas jouer avec l'appareil. Le nettoyage et

l'entretien par l'utilisateur ne doivent pas être effectués par des enfants sans surveillance.

- Si le câble d'alimentation est endommagé, il doit être remplacé par le fabricant, son service après-vente ou des personnes de qualification similaire afin d'éviter un danger.

MISE EN GARDE: Remplir le bac à glaçon uniquement avec de l'eau potable.

Mise au rebut

- Ne pas utiliser d'appareils électriques à l'intérieur du congélateur.
- Si cet appareil sert à remplacer un vieux congélateur, retirez-le ou détruisez les fermetures avant de vous débarrasser de l'appareil. Ceci permet d'éviter aux enfants de s'enfermer dans l'appareil et de mettre ainsi leur vie en danger.
- Les réfrigérateurs et congélateurs hors d'usage renferment des gaz calorifuges et réfrigérants qui doivent être évacués correctement. Veillez à ce que l'ancien réfrigérateur soit mis au rebut correctement. Veuillez contacter les autorités locales de votre région pour obtenir des renseignements concernant la mise au rebut et les endroits possibles.. Parfois le revendeur reprend l'ancien congélateur. Assurez-vous que les tubes frigorifiques ne sont pas endommagés avant la mise au rebut

Les produits électriques et électroniques usagés ne doivent pas être jetés avec les ordures ménagères. Renseignez-vous auprès du revendeur où vous avez acheté ce produit pour obtenir la marche à suivre en matière de recyclage.

Remarque importante:

Important ! Avant de mettre votre appareil en route, veuillez lire attentivement ce guide d'installation et d'utilisation afin de vous familiariser plus rapidement avec son fonctionnement. Conservez cette notice d'utilisation avec votre appareil.

A la réception de l'appareil, vérifiez qu'il ne soit pas endommagé et que les pièces et accessoires soient en parfait état. N'utilisez pas un appareil endommagé. En cas de doute, vérifiez auprès de votre vendeur.

Recommandations

- Interdiction d'utiliser des adaptateurs ou prises multiples qui pourraient provoquer une surchauffe ou un incendie.
- N'insérez pas la fiche dans la prise si le câble est endommagé, déchiré ou usé.
- Ne tordez pas et ne pliez pas les câbles.



- Ne pas permettre aux enfants de jouer avec l'appareil. Les empêcher de s'asseoir sur les rayons ou de se suspendre à la porte.

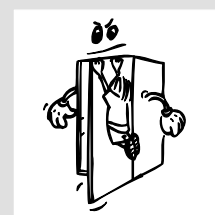
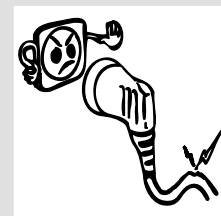
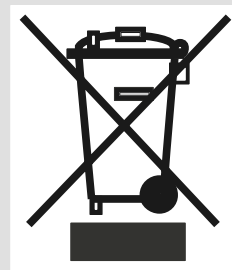

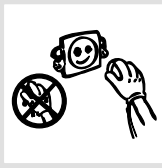

- Ne pas insérer la fiche dans la prise avec les mains mouillées.
- Afin d'éviter le danger d'explosion des bouteilles ou boîtes métalliques qui contiennent des liquides gazeux, ne pas les placer dans la partie congélation.
- Les bouteilles contenant de l'alcool en grande quantité doivent être soigneusement rebouchées et placées perpendiculairement dans l'appareil .
- Ne pas toucher la surface de congélation avec la main mouillée, afin d'éviter le risque d'être brûlé ou blessé.
- Ne pas manger le givre issu de la partie congélateur.
- **Lorsque la porte du réfrigérateur est fermée, un vide s'installe. Patientez environ 1 minute avant de la rouvrir.**
- Cette application est optionnelle pour une ouverture facile de la porte. Avec cette application, une petite condensation peut se produire autour de cette zone et vous pourrez l'enlever.

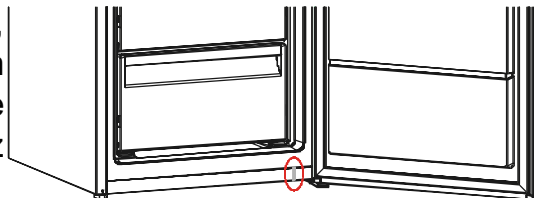

Montage et mise en marche de l'appareil

Avertissement ! Cet appareil doit être branché à une borne de mise à la terre. Lors de l'installation de l'appareil, veillez à ce que le câble d'alimentation ne soit pas coincé dessous, dans quel cas ce dernier serait endommagé.

- Cet appareil est conçu pour fonctionner avec le courant secteur de 220-240 V et 50 Hz.
- Avant de le mettre sous tension, vérifier que le voltage de votre maison soit identique à celui figurant sur l'étiquette de l'appareil.
- Prévoir une prise électrique pour la fiche. A défaut de celle-ci, il est recommandé d'appeler un électricien.
- Le producteur n'est pas responsable de la réparation d'une panne existant déjà dans la ligne de terre.
- Ne pas exposer l'appareil directement aux rayons du soleil.
- Votre réfrigérateur doit être installé dans un local couvert et aéré et il ne doit pas être exposé à la pluie.
- Le réfrigérateur doit être installé à l'écart de toutes sources de chaleur; prévoir un endroit permettant une ventilation d'air suffisante et une distance de 50 cm quand il s'agit des radiateurs, poêles à gaz et à charbon, de 2 cm au minimum quand il s'agit des pôles électriques.
- Dans le cas où le congélateur est installé près d'un autre réfrigérateur ou d'un congélateur, prévoir une distance d'au

moins 2 cm pour éviter la condensation.

- Ne rien poser de lourd sur l'appareil.
- Installez votre congélateur à la façon de laisser un espace de 15 centimètres au dessus.
- L'appareil doit être fixé soigneusement sur une surface plane. Afin de corriger un éventuel défaut du niveau du sol, utiliser les deux pieds avant afin d'ajuster le niveau du congélateur.
- Nettoyer les accessoires extérieures et intérieurs à l'eau tiède additionnée d'une petite cuillère de bicarbonate. Remettre en place les accessoires après les avoir essuyés soigneusement.
- Pour éviter que le condenseur (grille noire à l'arrière) ne touche au mur, installez l'entretoise plastique fourni pour le mettre à bonne distance (pour le fixer, emboîtez et tournez-le de 90°).
- Le congélateur doit être placé contre le mur à une distance de dégagement maximale de 75 mm.

Avant la mise en marche

- Afin d'assurer un bon fonctionnement de l'appareil, attendez 3 heures avant de le brancher.
- Lors de la première mise en marche de l'appareil, il peut se dégager une odeur qui disparaîtra quand l'appareil aura commencé la congélation.

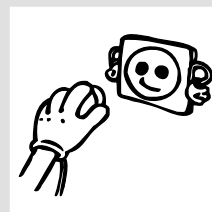
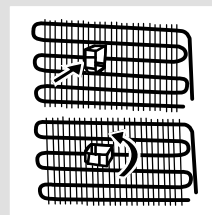

À propos de la technologie Froid ventilé

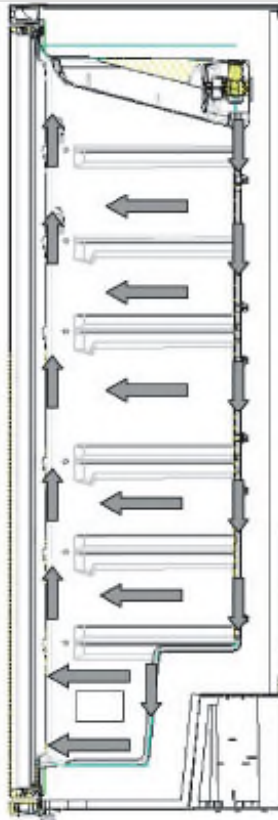

- Les réfrigérateurs à froid ventilé se démarquent des autres réfrigérateurs statiques de par leur système opérationnel.
- Dans les réfrigérateurs normaux, l'humidification qui pénètre lorsque la porte du compartiment réfrigérateur est ouverte et l'humidité issue des aliments entraînent une formation de cristaux. Afin de pouvoir faire fondre dans certains intervalles de temps le givre et la glace qui se produisent, les opérations suivantes doivent être effectuées: débranchement du réfrigérateur, sortie des aliments qui doivent rester congelés au cours de ce processus, nettoyage de la formation de glace dans le congélateur.
- Ce qui n'est pas le cas en revanche dans les réfrigérateurs à froid ventilé. En effet, de l'air sec et froid est soufflé de manière homogène dans les compartiments de réfrigération et de congélation à un nombre de points au moyen d'un ventilateur. Grâce à l'air froid distribué de manière homogène entre les clayettes, toutes les denrées sont également gardées froides de manière appropriée et, parallèlement, empêche l'humidification et la formation de givre.
- Ainsi, votre réfrigérateur Froid ventilé, en plus d'être facile d'utilisation, a un volume considérable et une apparence esthétique.

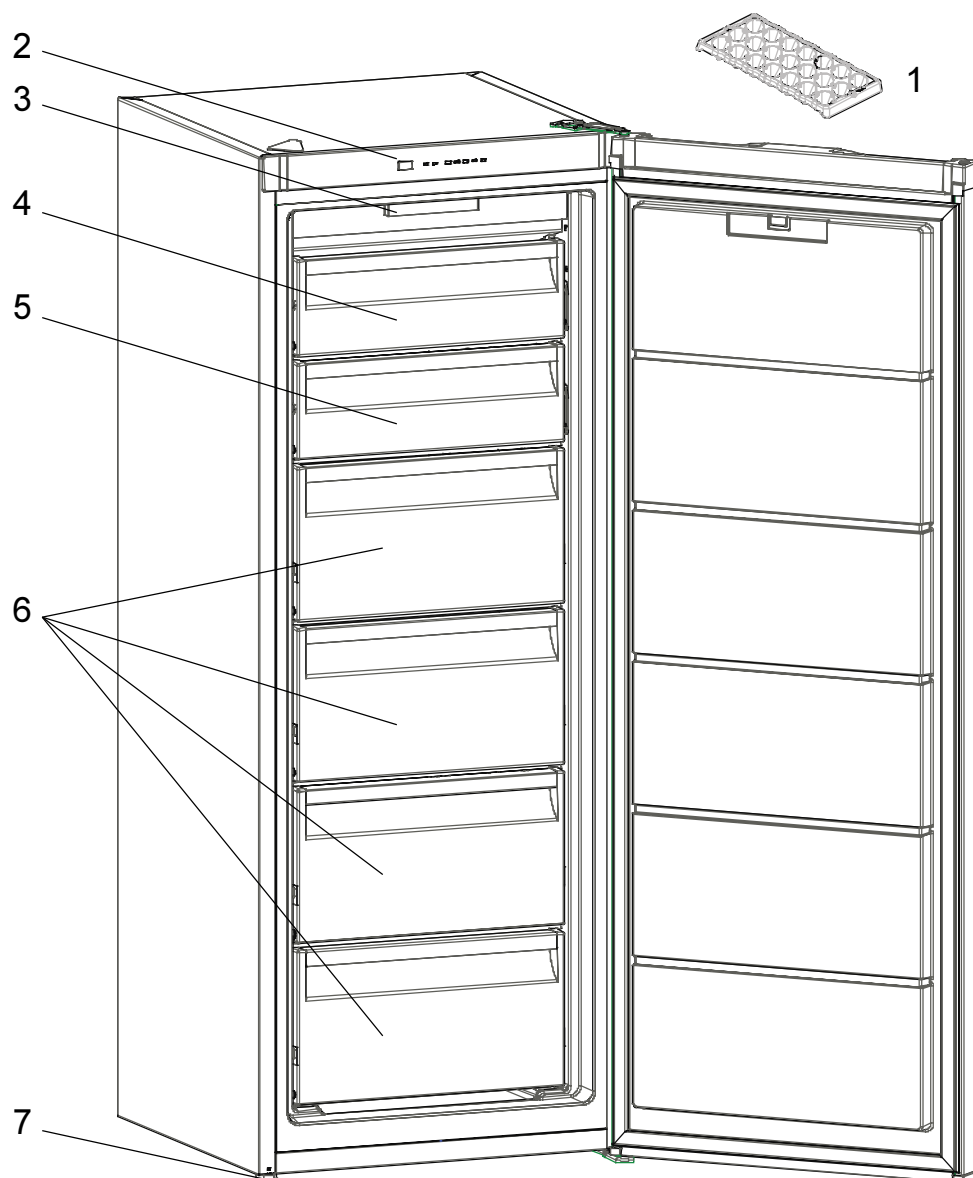

Cette présentation ne sert que de renseignement sur les parties de l'appareil, Celles-ci pourraient varier en fonction du modèle de l'appareil.

1. Bac à glaçons
2. Bandeau de commande du congélateur
3. Systeme de circulation d'air dans le congélateur froid ventile
4. Couvercle du compartiment supérieur du congélateur
5. Couvercle du compartiment inférieur du congélateur
- 6) Paniers du congélateur
7. Pied de nivellement

Bandeau de commande

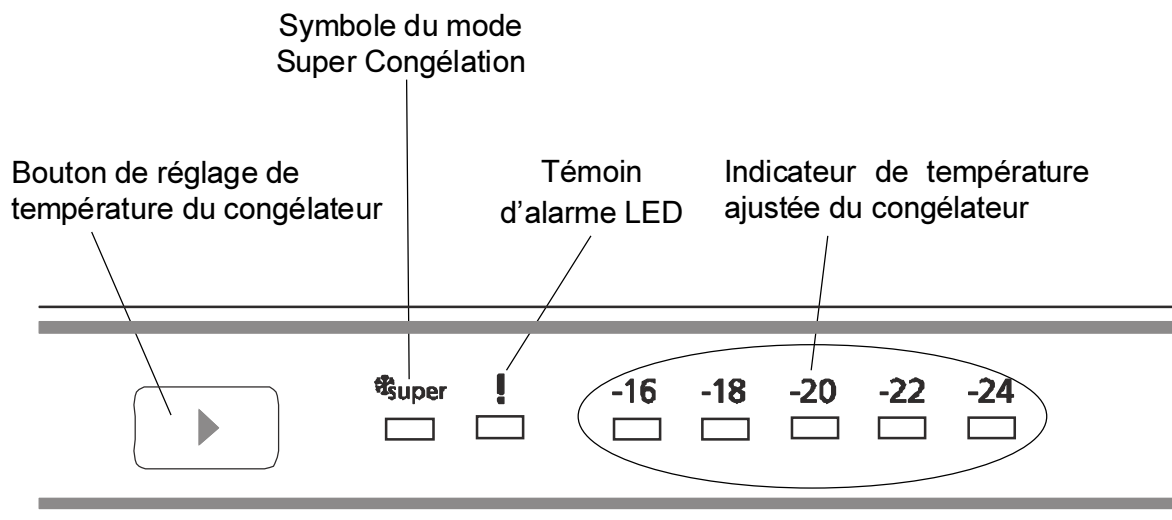

Bouton de réglage de température de la cloison du congélateur

Ce bouton permet de régler la température du congélateur. Appuyez sur ce bouton pour régler les valeurs de la cloison du congélateur. Utilisez ce bouton pour activer le mode Super Congélation.

Témoin d'alarme

Le témoin d'alarme s'illumine en rouge pour signaler un problème survenu dans le réfrigérateur.

Mode Super congélation

Quand faut-il utiliser ce mode ?

- pour congeler de grandes quantités d'aliments ;
- pour congeler des plats cuisinés ;
- pour congeler rapidement des aliments ;
- pour conserver les aliments saisonniers pendant longtemps.

Comment utiliser?

- Appuyez sur le bouton de réglage de la température jusqu'à ce que le témoin du mode super congélation s'allume.
- Le témoin de super congélation restera allumé pendant ce mode.
- La quantité maximale d'aliments frais (en kilogrammes) à congeler en 24 heures est indiquée sur l'étiquette de l'appareil.
- Pour que la performance optimale de l'appareil atteigne la capacité de congélation maximale, réglez l'appareil en mode SF actif 24 heures avant de placer les aliments frais dans le congélateur.

Pendant ce mode :

Si vous appuyez sur le bouton de réglage de la température, ce mode sera annulé et le réglage sera restauré à -16 °C.

Remarque : Le mode « Super congélation » s’annule automatiquement au bout de 24 heures ou lorsque la température du capteur de congélation tombe en dessous de -32 °C.

Réglages de la température du congélateur

- La température initiale de l’écran de paramètre est de -18 °C.
- Appuyez une fois sur le bouton de réglage de température du congélateur.
- À chaque pression de ce bouton, le réglage de température diminuera (-16 °C, -18 °C, -20 °C,... super congélation).
- Appuyez sur le bouton de réglage de température jusqu’à ce que le témoin lumineux "Super Congélation" s’allume. Au bout de 3 secondes, le témoin clignote ce qui signifie que le mode "Super Congélation" est activé.
- Si vous continuez d’appuyer sur ce bouton, il recommencera à partir de la dernière valeur.

Avertissements concernant les réglages de température

- Ne passez pas à un autre réglage à moins d’avoir fini avec un réglage.
- Les réglages de température doivent être effectués en fonction de la fréquence d’ouverture de la porte, de la quantité d’aliments placés dans le congélateur et de la température ambiante de l’endroit où il est placé.
- De plus, votre congélateur doit fonctionner jusqu’à 24 heures en fonction de la température ambiante sans interruption après avoir été branché afin d’être complètement froid.
- N’ouvrez pas fréquemment la porte de votre congélateur et n’y placez pas beaucoup d’aliments durant cette période.
- Une fonction de temporisation de 5 minutes est appliquée pour éviter d’endommager le compresseur de votre congélateur, quand vous le débranchez puis le rebranchez pour le faire fonctionner ou en cas de panne de courant. Votre congélateur recommencera à fonctionner normalement après 5 minutes.
- Votre congélateur a été conçu de manière à fonctionner dans la plage de température ambiante dans les normes conformément à la classe du climat mentionnée dans l’étiquette de l’information. Nous ne vous conseillons pas d’utiliser votre réfrigérateur hors des limites de la valeur des températures mentionnées en termes d’efficacité de refroidissement.
- Cet appareil est conçu pour être utilisé à une température ambiante comprise entre 10°C et 43°C.

Classe Climatique	Température ambiante (°C)
T	Entre 16 et 43 (°C)
ST	Entre 16 et 38 (°C)
N	Entre 16 et 32 (°C)
SN	Entre 10 et 32 (°C)

DISPOSITION DES ALIMENTS

- Le congélateur est utilisé pour la conservation à long terme des aliments surgelés ou congelés, et pour fabriquer des glaçons.
- Ne placez pas d'aliments frais ou chauds près des aliments congelés. Ils pourraient les décongeler.
- Lorsque vous congelez des aliments frais (viande, poisson et préparations), divisez-les en portions utilisables en une fois.
- Charge maximale; si vous souhaitez placer de grandes quantités de nourriture et utiliser la contenance nette maximale, vous pouvez retirer les tiroirs (à l'exception du dernier tiroir du bas). Vous pouvez ainsi stocker les éléments en vrac sur les étagères.
- Pour stocker les aliments congelés; suivez toujours les instructions indiquées sur les emballages des aliments congelés et si aucune information n'est fournie, ne conservez pas les aliments plus de 3 mois après la date d'achat.
- Lorsque vous achetez des aliments surgelés, vérifiez qu'ils ont été congelés à des températures adéquates et que l'emballage est intact.
- Les aliments congelés doivent être transportés dans des emballages appropriés pour maintenir la qualité de la nourriture et doivent être replacés au congélateur le plus tôt possible.
- Si l'emballage d'un aliment congelé semble être humide et anormalement gonflé, il est probable qu'il a été stocké auparavant à une température non adéquate et que le contenu en a été altéré.
- La durée de conservation des aliments congelés dépend de la température ambiante, du réglage du thermostat, de la fréquence d'ouverture de la porte, du type d'aliment et de la durée de transport du magasin jusqu'à la maison. Respecter toujours les instructions d'utilisation figurant sur le conditionnement et ne dépassez jamais la durée de stockage indiquée.
- Veuillez utiliser le compartiment congélateur de votre réfrigérateur pour conserver l'aliment surgelé pendant longtemps et pour produire de la glace.
- Si vous comptez utiliser le réfrigérateur avec une capacité de congélation maximale :

Pour utiliser le mode "Super Congélation", déplacez les aliments déjà congelés du tiroir supérieur vers les autres tiroirs. Mettez ensuite les aliments que vous souhaitez congeler dans le tiroir supérieur sans toutefois excéder la capacité de congélation de l'appareil.

Attention le mode "Super Congélation" s'arrête automatiquement au bout de 24 heures. Réactivez le mode "Super Congélation". Les aliments une fois congelés pourront être placés à côté des aliments déjà congelés. (pendant au moins 24 heures après la deuxième activation du mode « Super Congélation »).

- **Si vous voulez congeler environ 3 kg d'aliments:**

Il suffit de mettre séparément les aliments des aliments déjà congelés dans le tiroir supérieur et d'activer le mode "Super Congélation". Au bout de 24

heures, les aliments sont congelés et peuvent être placés à côté des aliments congelés au préalable.

- Veuillez ne pas mettre l'aliment à congeler tout près de ceux qui l'ont déjà été.
- Vous devez congeler les aliments qui doivent l'être (viande, viande découpée, poisson, etc.) en les divisant en portions de sorte qu'ils soient consommés en une seule fois.
- Veuillez ne pas congeler à nouveau les aliments déjà congelés une fois si ceux-ci ont été dégelés. Ce geste pourrait représenter un danger pour votre santé dans la mesure où vous courrez le risque d'être victime d'une intoxication alimentaire.
- Ne mettez pas d'aliments chauds dans votre congélateur avant que ceux-ci ne se soient refroidis. Vous provoquerez ainsi l'altération des autres aliments déjà congelés à l'intérieur du congélateur.
- Lorsque vous achetez des aliments congelés, assurez-vous qu'ils ont été conservés dans des conditions adéquates et que leur emballage n'est pas déchiré.
- Lors de la conservation de l'aliment congelé, les conditions de conservation figurant sur le conditionnement doivent sans doute être observées. En l'absence d'explication, l'aliment doit être consommé dans l'intervalle de temps le plus court possible.
- Si l'emballage de l'aliment congelé a été humidifié et dégage une odeur entêtante, ceci pourrait donner à penser que l'aliment a été conservé par le passé en deçà de bonnes conditions et a pourri. N'achetez pas de tels aliments !
- Les durées de conservation des aliments congelés changent selon la température ambiante, les ouvertures et fermetures fréquentes de la porte, les réglages du thermostat, le type d'aliment, et la période de temps écoulée à partir du moment où l'aliment a été acheté jusqu'à celui où il s'est retrouvé dans le congélateur. Veuillez toujours respecter les instructions figurant sur le conditionnement et ne jamais dépasser la durée de conservation indiquée.

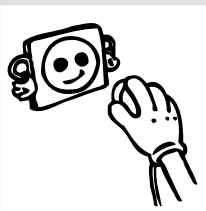

- Assurez-vous d'avoir débranché la fiche de la prise murale avant le début du nettoyage.

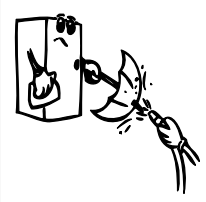

- Veuillez ne pas nettoyer le congélateur en y versant de l'eau.

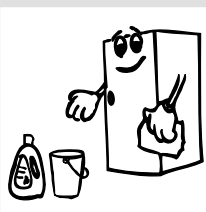

- Vous pouvez nettoyer les parties internes et externes de votre appareil avec de l'eau chaude et savonneuse et à l'aide d'un tissu ou d'une éponge douce.



- Veuillez retirer les accessoires les uns après les autres, et nettoyez-les à l'eau savonneuse. Ne les nettoyez pas au lave-vaisselle.

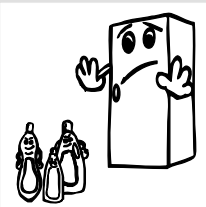
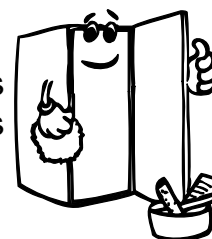

- N'utilisez jamais des produits inflammables, explosifs, ou corrosifs comme le diluant, le gaz, ou l'acide. N'utilisez pas des produits abrasifs, détergents ou savons. Après le lavage, rincez à l'eau propre et séchez soigneusement. Quand vous avez terminé le nettoyage, rebranchez la prise avec les mains sèches.

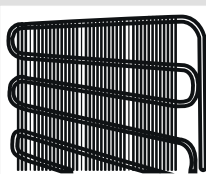

- Le condenseur (la pièce à ailettes noire se trouvant à l'arrière) doit être nettoyé à l'aide d'un aspirateur ou d'une brosse au moins une fois par an. Ceci permettra à votre congélateur de fonctionner plus efficacement et vous permettra d'économiser de l'énergie.



Veillez à ce que l'eau n'entre pas en contact avec les connexions électriques de la commande de température ou l'éclairage intérieur. Nettoyez régulièrement le joint de porte.

Dégivrage

Votre congélateur effectue un dégivrage entièrement automatique. L'eau accumulée par suite de dégivrage traverse le compartiment de récupération d'eau, s'écoule vers le bac d'évaporation situé à l'arrière de votre congélateur et s'y évapore seule.

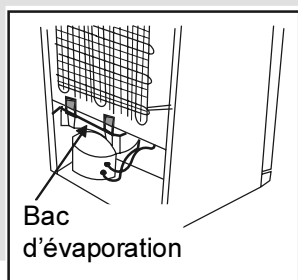

Remplacement de la bande à LED

Votre appareil est éclairé par une bande à LED. En cas de dysfonctionnement, veuillez prendre contact avec le service après-vente agréé le plus proche.

Remarque : Les nombres et les emplacements des bandes à LED peuvent varier en fonction du modèle.

!!! Certains modèles peuvent ne pas disposer d'éclairage.

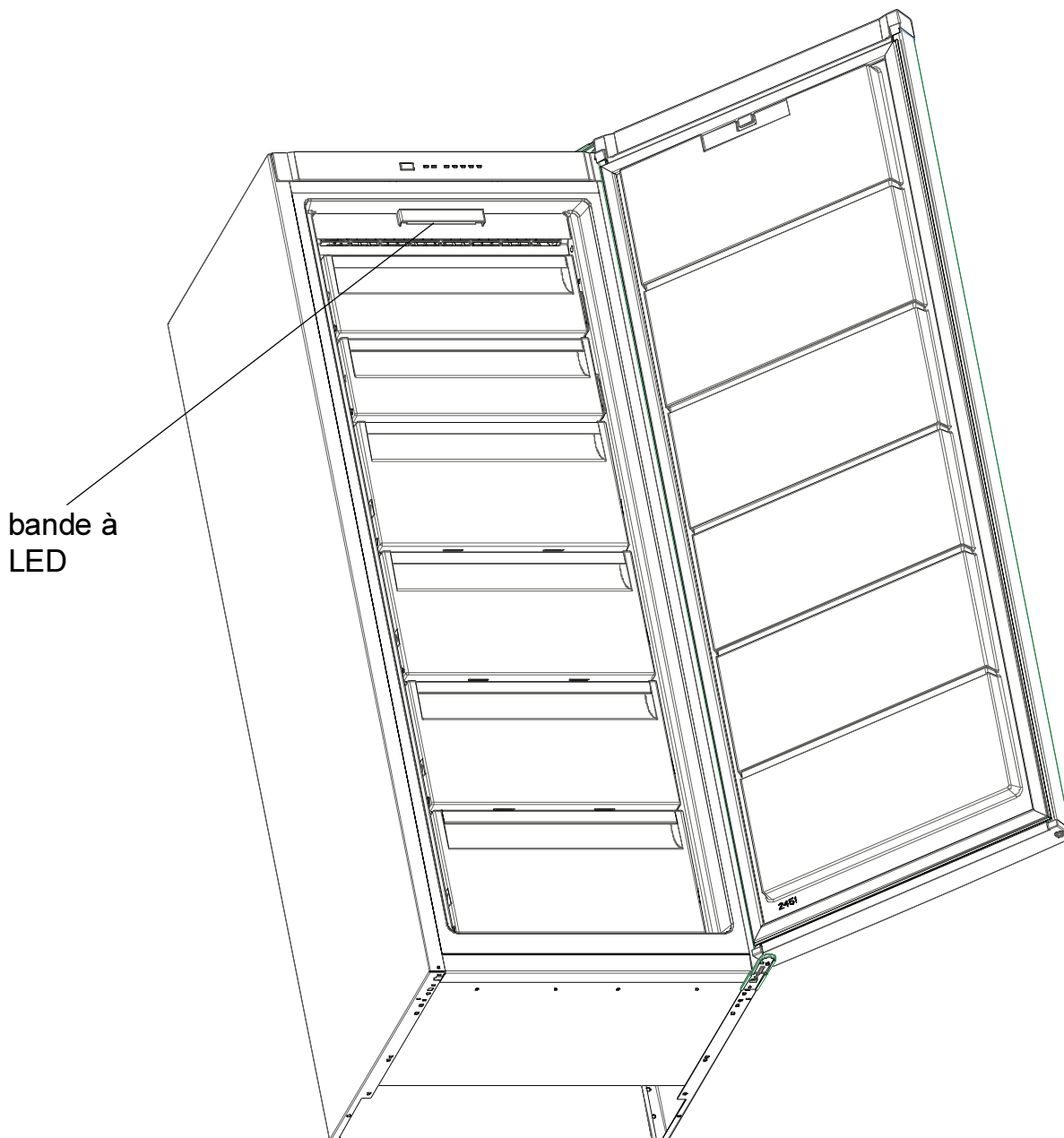

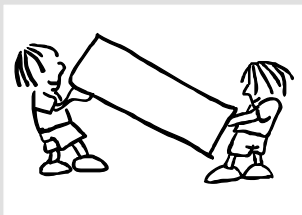

- Les emballages originaux et les mousses peuvent être conservés pour un éventuel futur transport.
- En cas de nouveau transport, vous devez attacher votre congélateur avec un matériau d'emballage épais, des bandes adhésives, et des cordes. N'oubliez pas de vous conformer à la réglementation relative au transport mentionnée dans l'emballage.
- Lors du déplacement ou du transport, enlevez d'abord les pièces mobiles qui se trouvent à l'intérieur de l'appareil (étagères, accessoires, etc.) ou reliez les à l'aide du ruban adhésif à la partie intérieure du congélateur afin de les protéger contre les chocs.

Transportez votre congélateur en position verticale.

Repositionnement de la porte

- Il n'est pas possible de changer l'orientation d'ouverture de la porte du congélateur si les poignées sont installées à la surface avant de celle-ci.
- Il est possible de changer l'orientation de l'ouverture des portes du congélateur sur les modèles dépourvus de poignée.
- S'il est possible de changer l'orientation d'ouverture de la porte de votre congélateur, vous devez contacter le service après-vente agréé le plus proche pour le faire.

Le voyant d'alarme s'allume	DÉFAILLANCE	CAUSE ÉVENTUELLE	DÉPANNAGE
	"Code panne"	Certaines pièces de votre réfrigérateur peuvent être en panne ou le système de refroidissement présente un dysfonctionnement.	Assurez-vous que la porte n'est pas ouverte. Si elle ne l'est pas, appelez le service d'assistance le plus tôt possible pour demander de l'aide.

Le problème à l'origine d'un dysfonctionnement de votre réfrigérateur peut être mineur. Pour économiser du temps et de l'argent, procédez aux vérifications ci-dessous avant d'appeler un technicien.

Si votre réfrigérateur ne fonctionne pas :

Vérifiez :

- qu'il est alimenté
- que le disjoncteur de votre habitation est enclenché
- que la prise secteur fonctionne. Pour ce faire, branchez un autre appareil qui fonctionne sur la même prise.

Si votre réfrigérateur ne fonctionne pas de manière optimale :

Vérifiez :

- que le réfrigérateur n'est pas surchargé,
- La température du congélateur est réglée à -16 °C.
- que les portes sont bien fermées,
- que le condensateur « n'est pas couvert de poussière »,
- que l'espace laissé derrière et sur les côtés du l'appareil est suffisant.

Si le congélateur est bruyant lors du fonctionnement

Bruits normaux

Crépitement (cliquetis de glace) :

- Ce bruit se fait entendre pendant le processus de dégivrage.
- Une fois l'appareil refroidi ou chauffé (les expansions dans le matériel).

Court bruit de crépitement: Ce bruit se fait entendre lorsque le thermostat active et désactive le compresseur.

Bruit émis par le compresseur: C'est le bruit normal du moteur. Ce bruit indique que le compresseur fonctionne normalement. La mise en route du compresseur peut entraîner un peu plus de bruit pendant une courte durée.

Bouillonnement et gargouillis: Ce bruit est émis à mesure que le liquide de refroidissement s'écoule à travers les tuyaux contenus dans le système.

Bruit d'écoulement d'eau: Il s'agit dans ce cas du bruit normal de l'eau qui s'écoule vers le bac d'évaporation pendant le processus de dégivrage. Ce bruit est perceptible pendant le processus de dégivrage effectué à l'intérieur de l'appareil.

Bruit semblable à celui du vent: C'est le bruit normal du ventilateur. Ce bruit peut être entendu à cause de la circulation de l'air dans les appareils à froid ventilé en fonctionnement normal.

Si les surfaces extérieures du congélateur en contact avec le joint de la porte sont chaudes :

Les surfaces en contact avec le joint de la porte peuvent devenir plus chaudes lorsque le compresseur fonctionne, surtout par temps chaud (par exemple en été) : ceci est tout à fait normal.

Si vous remarquez une humidification dans les parties internes de votre congélateur

- L'aliment a-t-il été bien emballé ? Les récipients ont-ils été bien séchés avant d'être mis dans le congélateur ?
- La porte du congélateur n'est-elle pas ouverte trop souvent ? Chaque fois que la porte est ouverte, l'humidité présente dans l'air de la pièce pénètre dans le congélateur. Plus la porte est ouverte fréquemment, plus l'intérieur de votre congélateur risque d'être humide, a fortiori si le taux d'humidité de la pièce est élevé.

Si les portes ne s'ouvrent et ne se referment pas correctement

- Les emballages d'aliments empêchent-ils les portes de se refermer ?
- Les compartiments de la porte, les étagères, et les tiroirs ont-ils été bien fixés ?
- Le joint de porte est-il défectueux ou usé ?
- Votre congélateur est-il positionné sur une surface plane ?

Recommandations

- Pour arrêter complètement l'appareil, débranchez-le de la prise murale (pour nettoyer et lorsque vous laissez les portes ouvertes).

1. Installez l'appareil dans une pièce tempérée, bien aérée, à l'abri de la lumière directe du soleil et loin des sources de chaleur comme le radiateur, la cuisinière, etc.) Dans le cas contraire, utilisez une plaque d'isolation.
2. Laissez les aliments chauds et les boissons chaudes refroidir hors de l'appareil.
3. Les boissons et les soupes doivent être couvertes lorsqu'elles sont disposées dans l'appareil. Dans le cas contraire, l'humidité augmente dans l'appareil. Par conséquent, le temps de fonctionnement s'allonge. Les boissons et les soupes doivent également être couvertes pour en préserver le goût et l'odeur.
4. Lorsque vous disposez les aliments et les boissons dans l'appareil, ouvrez la porte aussi brièvement que possible.
5. Le joint de porte doit être propre et souple.
6. De temps à autre, nettoyez la partie arrière de votre appareil à l'aide d'un aspirateur ou d'un pinceau pour éviter qu'il consomme plus d'énergie.

FICHE PRODUIT

Marque	VESTFROST
Modèle	UFV175WH
Catégorie produit	8 (Congélateur)
Classe d'efficacité énergétique	A+
Consommation énergétique annuelle *	254 kWh/an
Volume brut total	210 l
Volume net total	175 l
Volume brut du réfrigérateur	-
Volume net du réfrigérateur	-
Volume brut du congélateur	210 l
Volume net du congélateur	175 l
Classement par étoiles	****
Système de réfrigération	Sans givre
Temps de montée de la température (-18°C) - (-9°C)	autonomie de 10 heures (25°C)
Pouvoir de congélation	15 Kg / 24h
Classe climatique **	T/SN (10°C - 43°C)
Emission acoustiques dans l'air	43 dB(A) re 1pW

*	Consommation d'énergie de 254 kWh par an, calculée sur la base du résultat obtenu pour 24 heures dans des conditions d'essai normalisées. La consommation d'énergie réelle dépend des conditions d'utilisation et de l'emplacement de l'appareil.
**	Cet appareil est conçu pour être utilisé à une température ambiante comprise entre 10°C et 43°C.

Informations relatives à la conformité

Ce produit est conforme aux normes européennes de sécurité en vigueur relatives aux appareils électriques.

Installation et mise en service :

L'appareil doit être installé sur le sol, sur une surface plane et horizontale en s'assurant que les ouvertures d'aération sont correctement dégagées.

Ne jamais essayer de remplacer ou de réparer vous-même une partie ou un composant de l'appareil, demandez de l'aide à un personnel professionnel et qualifié, si besoin.

Manipulation :

Toujours manipuler l'appareil avec soin afin d'éviter d'endommager celui-ci.

Ne congelez des aliments décongelés qu'après les avoir cuits, afin d'éliminer les bactéries nocives. Ne recongelez jamais des fruits de mer qui ont été décongelés.



Por en savoir plus:
www.quefairedemesdechets.fr



VESTEL France
17 rue de la Couture
Parc d'affaires Silic
94563 Rungis-France

52221214