



MARQUE: BLACK DECKER

REFERENCE: PD1820L

CODiC: 4259467



NOTICE



BLACK+ DECKER

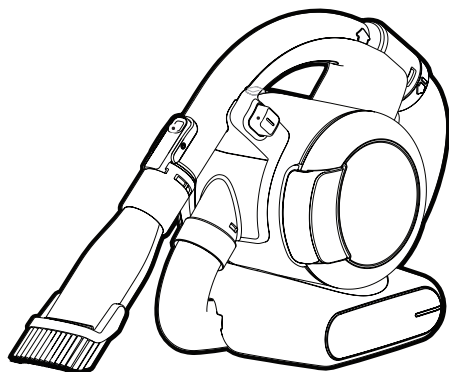

Operating instructions in the back / Betriebsanleitung im Anhang /
Mode d'emploi au dos / Istruzioni d'uso sul retro /
Bedieningsinstructies achteraan / Instrucciones de funcionamiento en la parte posterior /
Instruções de funcionamento na parte posterior / Användaranvisningar på baksidan /
Instrukser for bruk på baksiden / Betjeningsvejledning på bagsiden /
Käyttöohjeet takana / Οδηγίες λειτουργίας στο πίσω μέρος

www.blackanddecker.eu

PD1820LF

EN

DE

FR

IT

NL

ES

PT

SV

NO

DK

FI

EL

Utilisation

Votre aspirateur portable Dustbuster® Black & Decker est conçu pour les travaux de nettoyage. Il est destiné à une utilisation exclusivement domestique.



Lisez attentivement l'intégralité de ce manuel avant d'utiliser l'appareil.

Consignes de sécurité



Attention ! Lisez tous les avertissements de sécurité et toutes les instructions. Le non-respect de cette consigne peut entraîner une électrocution, un incendie et/ou de graves blessures.



Attention ! De simples précautions de sécurité sont à prendre pour l'utilisation d'appareil alimenté par pile. Les conseils suivants doivent toujours être appliqués, ceci afin de réduire le risque d'incendie, les fuites de pile, les blessures et les dommages matériels.

- Lisez attentivement le manuel complet avant d'utiliser l'appareil.
- Ce manuel décrit la manière d'utiliser cet appareil. L'utilisation d'un accessoire ou d'une fixation, ou bien l'utilisation de cet appareil à d'autres fins que celles recommandées dans ce manuel d'instruction peut présenter un risque de blessures.
- Gardez ce manuel pour référence ultérieure.

Utilisation de votre appareil

- N'utilisez pas cet appareil pour aspirer des liquides ou des matériaux qui pourraient prendre feu.
- N'utilisez pas cet appareil près d'une source d'eau.
- Ne plongez pas l'appareil dans l'eau.
- Ne tirez jamais sur le fil du chargeur pour le débrancher. Maintenez le fil du chargeur éloigné de toute source de chaleur, de zones graisseuses et de bords tranchants.
- Cet appareil peut être utilisé par des enfants âgés de 8 ans ou plus et des personnes ayant des déficiences physiques, mentales ou sensorielles. Cette consigne s'applique aux personnes ayant reçu les instructions appropriées d'utilisation fiable et ayant connaissance des dangers existants. Ne laissez pas les enfants jouer avec l'appareil. Les enfants ne peuvent en aucun cas assurer le nettoyage et la maintenance sans surveillance.

Vérification et réparations

- Avant l'utilisation, vérifiez si l'appareil est en bon état ou si aucune pièce ne manque. Recherchez des pièces cassées, des boutons endommagés et d'autres anomalies susceptibles de nuire au bon fonctionnement de l'appareil.
- N'utilisez pas l'appareil si une pièce est endommagée ou défectueuse.
- Faites réparer ou remplacer les pièces défectueuses ou endommagées par un réparateur agréé.

- Vérifiez régulièrement l'état du fil du chargeur. Si le fil est endommagé ou défectueux, remplacez le chargeur.
- Ne tentez jamais de retirer ou de remplacer des pièces autres que celles citées dans ce manuel.

- Risques pour la santé causés par l'inhalation de poussières produites pendant l'utilisation de l'outil (exemple : travail avec du bois, surtout le chêne, le hêtre et les panneaux en MDF).

Consignes de sécurité supplémentaires

Après l'utilisation

- Débranchez le chargeur pour le nettoyer ou pour nettoyer la base.
- Quand il n'est pas utilisé, l'appareil doit être rangé dans un endroit sec.
- Les enfants ne doivent pas avoir accès aux appareils rangés.

Risques résiduels.

L'utilisation d'une machine non mentionnée dans les consignes de sécurité données peut entraîner des risques résiduels supplémentaires. Ces risques peuvent survenir si l'appareil est mal utilisé, si l'utilisation est prolongée, etc.

Malgré l'application des normes de sécurité correspondantes et la présence de dispositifs de sécurité, les risques résiduels suivants ne peuvent être évités.

Ceci comprend :

- Les blessures dues au contact avec une pièce mobile/en rotation.
- Les blessures causées en changeant des pièces, lames ou accessoires.
- Les blessures dues à l'utilisation prolongée d'un outil. L'utilisation prolongée d'un outil nécessite des pauses régulières.
- Déficience auditive.

Batteries et chargeurs

Batteries

- En aucun cas, n'essayez d'ouvrir l'outil.
- Ne mettez pas la batterie en contact avec l'eau.
- N'approchez pas la batterie d'une source de chaleur.
- Ne le rangez pas dans des endroits où la température peut dépasser 40 °C.
- Ne chargez qu'à température ambiante comprise entre 10 °C et 40 °C.
- N'utilisez que le chargeur fourni avec l'appareil. Le non respect de cette consigne pourrait entraîner un électrotraumatisme ou une surchauffe de la batterie.
- Pour la mise au rebut des batteries, suivez les instructions données dans la section "Protection de l'environnement".
- Ne déformez/n'endommagez pas le bloc batterie en le perçant ou en le cognant, ceci pourrait entraîner des blessures et un incendie.
- Ne chargez pas les batteries endommagées.

- ◆ Dans des conditions extrêmes, une batterie peut couler. Si vous détectez une fuite, utilisez un chiffon pour essuyer le liquide avec précaution. Évitez tout contact avec la peau.
- ◆ En cas de contact avec la peau ou les yeux, suivez les instructions ci-dessous.

Attention ! Le liquide de batterie peut provoquer des blessures ou des dommages. En cas de contact avec la peau, rincez immédiatement à l'eau. Si des rougeurs, une douleur ou une irritation se produisent, consultez un médecin. En cas de contact avec les yeux, rincez à l'eau et consultez immédiatement un médecin.

Chargeurs

Votre chargeur doit être utilisé avec une tension spécifique. Vérifiez toujours si la tension indiquée sur la plaque signalétique de l'appareil correspond à la tension de secteur.

Attention ! N'essayez jamais de remplacer le chargeur par une prise secteur.

- ◆ N'utilisez votre chargeur Black & Decker que pour charger la batterie fournie avec l'appareil. D'autres batteries pourraient exploser, provoquant des blessures et des dommages.
- ◆ Ne tentez jamais de recharger des batteries non rechargeables.
- ◆ Si le câble d'alimentation est endommagé, il doit être remplacé par le fabricant ou par un centre de réparation agréé Black & Decker pour éviter tout risque.

- ◆ Ne mettez pas le chargeur en contact avec l'eau.
- ◆ N'ouvrez pas le chargeur.
- ◆ Ne testez pas le chargeur.
- ◆ Pour le rechargement, placez l'appareil/la batterie dans un endroit correctement aéré.

Sécurité électrique

Symboles sur le chargeur



Lisez attentivement l'intégralité de ce manuel avant d'utiliser l'appareil.



Cet appareil est doublement isolé. Par conséquent, aucun câble de mise à la terre n'est nécessaire. Vérifiez si l'alimentation mentionnée sur la plaque signalétique de l'outil correspond bien à la tension présente sur le lieu.



La base de charge ne peut être utilisée qu'à l'intérieur.

Entretien

Votre appareil Black & Decker sans fil a été conçu pour fonctionner pendant longtemps avec un minimum d'entretien. Un fonctionnement continu satisfaisant dépend d'un nettoyage régulier et d'un entretien approprié de l'outil.

Attention ! À ne pas oublier avant d'effectuer des réparations des appareils sans fil :

- ◆ Déchargez complètement la batterie si elle est intégrée au système, puis arrêtez l'appareil (position Off).
- ◆ Débranchez le chargeur avant de le nettoyer. Aucun entretien particulier n'est nécessaire pour le chargeur en dehors du nettoyage régulier.

- ◆ Nettoyez régulièrement les orifices de ventilation de votre appareil/chargeur à l'aide d'une brosse souple ou d'un chiffon sec.
- ◆ Nettoyez régulièrement le compartiment du moteur à l'aide d'un chiffon humide. N'utilisez pas de produit abrasif ou à base de solvant.

Protection de l'environnement



Recyclage. Cet appareil ne doit pas être jeté avec les déchets ménagers.

Si votre appareil/outil Black & Decker doit être remplacé ou si vous ne l'utilisez plus, ne le jetez pas avec les ordures ménagères. Songez à la protection de l'environnement et recyclez-le.



La collecte séparée des produits et des emballages usagés permet de recycler et de réutiliser des matériaux. La réutilisation de matériaux recyclés évite la pollution de l'environnement et réduit la demande de matières premières.

Des réglementations locales peuvent stipuler la collecte séparée des produits électriques et des produits ménagers, dans des déchetteries municipales ou par le revendeur lorsque vous achetez un nouveau produit.

Black & Decker offre une solution permettant de recycler les produits Black & Decker lorsqu'ils ont atteint la fin de leur cycle de vie. Pour pouvoir profiter de ce service, veuillez retourner votre produit à un réparateur agréé qui se chargera de le collecter pour nous.

Pour connaître l'adresse du réparateur agréé le plus proche de chez vous, contactez le bureau Black & Decker à l'adresse indiquée dans ce manuel. Une liste de réparateurs agréés Black & Decker et de plus amples détails au sujet de notre service après-vente sont aussi proposés sur le site Internet à l'adresse suivante : www.2helpU.com

Garantie

Black & Decker vous offre une garantie très élargie ainsi que des produits de qualité. Ce certificat de garantie est un document supplémentaire et ne peut en aucun cas se substituer à vos droits légaux. La garantie est valable sur tout le territoire des États Membres de l'Union Européenne et de la Zone de Libre Échange Européenne.

Si un produit Black & Decker s'avère défectueux en raison de matériaux en mauvaises conditions, d'une erreur humaine, ou d'un manque de conformité dans les 24 mois suivant la date d'achat, Black & Decker garantit le remplacement des pièces défectueuses, la réparation des produits usés ou cassés ou remplace ces produits à la convenance du client, sauf dans les circonstances suivantes :

- ◆ Le produit a été utilisé dans un but commercial, professionnel, ou a été loué;
- ◆ Le produit a été mal utilisé ou utilisé avec négligence;
- ◆ Le produit a subi des dommages à cause d'objets étrangers, de substances ou à cause d'accidents;
- ◆ Des réparations ont été tentées par des techniciens ne faisant pas partie du service technique de Black & Decker.

Pour avoir recours à la garantie, il est nécessaire de fournir une preuve d'achat au vendeur ou à un réparateur agréé.

Pour connaître l'adresse du réparateur agréé le plus proche de chez vous, contactez le bureau Black & Decker à l'adresse indiquée dans ce manuel. Une liste de réparateurs agréés Black & Decker et de plus amples détails au sujet de notre service après-vente sont aussi proposés sur le site Internet à l'adresse suivante : www.2helpU.com

Visitez notre site Web www.blackanddecker.fr pour enregistrer votre nouveau produit Black & Decker et être informé des nouveaux produits et des offres spéciales. Pour plus d'informations concernant la marque Black & Decker et notre gamme de produits, consultez notre site www.blackanddecker.fr

N'oubliez pas d'enregistrer votre produit !

www.blackanddecker.fr/productregistration Enregistrez votre produit en ligne sur www.blackanddecker.fr/productregistration ou envoyez votre nom, prénom et code produit au siège Black&Decker de votre pays.

ENGLISH

Do not forget to register your product!

www.blackanddecker.co.uk/productregistration
Register your product online at www.blackanddecker.co.uk/productregistration or send your name, surname and product code to Black & Decker in your country

DEUTSCH

Vergessen Sie nicht, Ihr Produkt registrieren zu lassen!

www.blackanddecker.de/productregistration
Lassen Sie Ihr Produkt unter www.blackanddecker.de/productregistration online registrieren oder schicken Sie Ihren Nachnamen, Vornamen und den Produktcode an Black & Decker in Ihrem Land.

FRANÇAIS

N'oubliez pas d'enregistrer votre produit !

www.blackanddecker.fr/productregistration
Enregistrez votre produit en ligne sur www.blackanddecker.fr/productregistration ou envoyez vos nom, prénom et code produit à Black & Decker dans votre pays.

ITALIANO

Non dimenticate di registrare il prodotto!

www.blackanddecker.it/productregistration
Registrate il prodotto online su www.blackanddecker.it/productregistration o inviate nome, cognome e codice del prodotto al centro Black & Decker del vostro paese.

NEDERLANDS

Vergeet niet uw product te registreren!

www.blackanddecker.nl/productregistration
U kunt uw product online registreren op www.blackanddecker.nl/productregistration of u kunt uw voornaam, achternaam en productcode opsturen naar Black & Decker in uw land.

ESPAÑOL

¡No olvide registrar su producto!

www.blackanddecker.es/productregistration
Registre su producto on-line en www.blackanddecker.es/productregistration o envíe su nombre, apellidos y código de producto a Black & Decker en su país.

PORTUGUÊS

Não se esqueça de registar o seu produto!

www.blackanddecker.pt/productregistration
Registe o seu produto online em www.blackanddecker.pt/productregistration ou envie o seu nome, apelido e código do produto para a Black & Decker no seu país.

SVENSKA

Glöm inte att registrera produkten!

www.blackanddecker.se/productregistration
Registrera produkten online på www.blackanddecker.se/productregistration eller skicka namn och produktkod till Black & Decker i landet du bor i.

NORSK

Ikke glem å registrere produktet ditt!

www.blackanddecker.no/productregistration
Registrer produktet ditt online på www.blackanddecker.no/productregistration, eller send ditt navn, etternavn og produktkode til Black & Decker i ditt eget land.

DANSK

Glem ikke at registrere dit produkt!

www.blackanddecker.dk/productregistration
Registrer dit produkt på internettet på: www.blackanddecker.dk/productregistration eller send dit navn, efternavn og produktkode til Black & Decker i dit eget land.

SUOMI

Muistathan rekisteröidä tuotteesi!

www.blackanddecker.fi/productregistration
Rekisteröi tuotteesi verkossa osoitteessa www.blackanddecker.fi/productregistration tai lähetä etunimesi, sukunimesi ja tuotekoodi oman maasi Black & Decker -edustajalle.

ΕΛΛΗΝΙΚΑ

Μην ξεχάσετε να καταχωρίσετε το προϊόν σας!

www.blackanddecker.gr/productregistration
Καταχωρίστε το προϊόν σας σε σύνδεση στη σελίδα www.blackanddecker.gr/productregistration ή στείλτε το όνομα, επίθετο σας και τον κωδικό προϊόντος στη Black & Decker στη χώρα σας.

**Technical data - Technische Daten - Caractéristiques techniques -
 Dati tecnici - Technische gegevens - Características técnicas -
 Dados técnicos - Tekniska data - Tekniske data - Tekniske data -
 Tekniset tiedot - Τεχνικά χαρακτηριστικά**

		PD1820LF (H1)
Voltage / Spannung / Tension / Tensione / Spannung / Voltaje / Tensão / Spänning / Spänning / Spænding / Jännite / Τάση	V_{dc}	18
Battery / Akkus / Batterie / Batteria / Laden / Bateria / Bateria / Batteriet / Batteriet / Batteriet / Akun / Μπαταρίες	Typ.	Li-Ion
Weight / Gewicht / Poids / Peso / Gewicht / Peso / Peso / Vikt / Vekt / Vægt / Paino / Βάρος	kg	2.0

Charger / Ladegerät / Chargeur / Alimentatore / Lader / Cargador / Carregador / Laddare / Lader / Lader / Laturi / Φορτιστής		S010QV2300040
Input voltage / Eingangsspannung / Tension d'entrée / Tensione in ingresso / Ingangsspanning / Voltaje de entrada / Tensão de entrada / Inspänning / Ingangsspenning / Ingangsspænding / Syöttöjännite / Τάση εισόδου	V_{ac}	100-240
Output voltage / Ausgangsspannung / Tension de sortie / Tensione erogata / Uitgangsspanning / Voltaje de salida / Votagem de saída / Utspanning / Utgangsspenning / Udgangsspænding / Lähtöjännite / Τάση εξόδου	V_{dc}	23
Current / Ausgangsstrom / Courant de sortie / Corrente erogata / Uitgangsstrom / Corriente de salida / Corrente de saída / Utström / Utgangsstrøm / Udgangsstrømstyrke / Latausvirta / Ρεύμα εξόδου	mA	400
Approximate charge time / Ungefähre Dauer des Ladevorgangs / Durée approximative de charge / Tempo di carica approssimativo / Opladtid ca. / Tiempo de carga aproximado / Tempo de carga aprox. / Laddningstid cirka / Omtrentlig ladetid / Ladetid ca. / Arvioitu latausaika / Χρόνος φόρτισης κατά προσέγγιση	h	4
Weight / Gewicht / Poids / Peso / Gewicht / Peso / Peso / Vikt / Vekt / Vægt / Paino / Βάρος	kg	0.21

**Troubleshooting - Problembehebung - Dépannage -
Ricerca guasti - Problemen oplossen - Solución de problemas -
Resolução de problemas - Felsökning - Problemløsning -
Fejlfinding - Vianmääritys - Αντιμετώπιση προβλημάτων**

<p>LED patens / LED-Muster / Modes des témoins lumineux / Leggenda dei LED / LED-patronen / Patrones de los LED / Padrões do LED / LED-bilder / LED-mønstre / LED-mønstre / LED-kuviot / Μοτίβο λυχνίας LED</p>	<p>Sollution / Lösung / Solution / Soluzione / Oplossing / Solución / Solução / Lösning / Lösning / Lösning / Ratkaisu / Λύση</p>
<p>■ ■ ■ ■ ■ ■ ■ ■</p>	<p>Battery hot / Akku heiß / Batterie chaude / Batteria calda / Accu heet / Bateria caliente / Bateria quente / Varmt batteri / Batteri varmt / Varmt batteri / Akku kuumentunut / Ζεστή μπαταρία</p> <p>Allow to cool before continuing. / Lassen Sie das Gerät abkühlen, bevor Sie fortfahren. / Laissez refroidir avant de continuer. / Lasciare che si raffreddi prima di continuare. / Laat het apparaat afkoelen voor u verder gaat. / Antes de continuar, deje que se enfrie. / Deixe que arrefeça antes de continuar. / Låt svalna innan du fortsätter. / La det avkjøles før du fortsetter. / Lad dem køle af, inden der fortsættes. / Anna jäähtyä ennen jatkamista. / Περιμένετε μέχρι να μειωθεί η θερμοκρασία πριν συνεχίσετε.</p>
<p>LED Patern : charging / LED-Muster : Laden / Modes des témoins lumineux : Charge / Leggenda dei LED : Carica / LED-patronen : Bezig met opladen / Patrones de los LED : Cargando / Padrões do LED : A carregar / LED-bilder : Laddning / LED-mønstre : Lading / LED-mønstre : Oplader / LED-kuviot : Lataa / Μοτίβο λυχνίας LED : Φόρτιση /</p>	<p>Sollution / Lösung / Solution / Soluzione / Oplossing / Solución / Solução / Lösning / Lösning / Lösning / Ratkaisu / Λύση</p>
<p>■ ■ ■ ■ ■ ■ ■ ■</p>	<p>Battery fault / Akku defekt / Problème de batterie / Batteria guasta / Accufout / Error de la batería / Anomalia da bateria / Batterifel / Batterifeil / Batterifejl / Akkuvirhe / Βλάβη μπαταρίας</p> <p>- Ensure correct charger is being used. Retry charging procedure. If fault continues, return unit to an authorised Black & Decker service centre. - Stellen Sie sicher, dass das richtige Ladegerät verwendet wird. Wiederholen Sie den Ladevorgang. Geben Sie das Gerät bei einer Black & Decker Werkstatt ab, wenn der Fehler weiterhin auftritt. - Veillez à utiliser le chargeur adéquat. Recommencez la procédure de charge. Si le problème persiste, confiez l'appareil à un Centre de réparation agréé Black & Decker. - Accertarsi che venga usato l'alimentatore corretto. Riprovare la procedura di carica. Se il guasto persiste, portare l'apparecchio presso un centro assistenza Black & Decker autorizzato. - Zorg dat de correcte lader wordt gebruikt. Probeer het apparaat opnieuw op te laden. Als de fout terugkeert, moet u het apparaat terugbrengen naar een erkend Black & Decker servicecentrum. - Compruebe que se está utilizando un cargador correcto. Vuelva a intentar el proceso de carga. Si el error persiste, envíe la unidad a un centro de mantenimiento Black & Decker autorizado. - Certifique-se de que está a utilizar o carregador correcto. Repita o carregamento. Se a anomalia continuar, leve a unidade a um centro de assistência autorizado da Black & Decker. - Se till att rätt laddare används. Prova att ladda igen. Om felet fortfarande uppstår lämna du in enheten hos en auktoriserad Black & Decker-verkstad. - Sørg for at riktig lader brukes. Prøv ladeprosedyren på nytt. Hvis feilen vedvarer, leverer du enheten til et autorisert Black & Decker-servicecenter. - Sørg for, at der bruges en korrekt oplader. Prøv opladningsproceduren igen. Hvis fejlen ikke forsvinder, skal enheden indleveres til et autoriseret Black & Decker-servicecenter. - Varmista käyttäväsi oikeaa laturia. Yritä latausta uudelleen. Jos vika jatkuu, toimita yksikkö valtuutettuun Black & Decker –huoltoon korjattavaksi. - Διασφαλίστε ότι χρησιμοποιείται ο σωστός φορτιστής. Επαναλάβετε τη διαδικασία φόρτισης. Εάν η βλάβη επιμένει, επιστρέψτε τη μονάδα σε ένα εξουσιοδοτημένο κέντρο επισκευών της Black & Decker.</p>
<p>■ ■ ■ ■ ■ ■ ■ ■</p>	<p>Charger fault / Ladegerät defekt / Problème de chargeur / Alimentatore guasto / Laderfout / Error del cargador / Anomalia do carregador / Laddarfel / Laderfeil / Opladerfejl / Laturivirhe / Βλάβη φορτιστή</p>

Fonctionnalités

Cet outil présente la totalité ou une partie des caractéristiques suivantes.

1. Interrupteur marche/arrêt
2. Poignée amovible
3. Bague de dégagement du manche
4. Flexible
5. Porte transparente
6. Témoin lumineux de charge
7. Boîtier de batterie
8. Verrouillage de la porte
9. Bouton de dégagement du récipient à poussière
10. Récipient à poussière amovible
11. Clip des accessoires
12. Accessoire embout combi 2-en-1
13. Suceur plat
14. Support de charge
15. Support de rangement des accessoires
16. Tubes de l'aspirateur
17. Connecteur de tube d'aspirateur
18. Adaptateur de poignée
19. Brosse pour parquet

Remplacement des filtres

Les filtres doivent être remplacés tous les 6 à 9 mois et chaque fois qu'ils sont usés ou endommagés.

Vous trouverez des filtres de rechange chez votre revendeur Black & Decker (cat. n° VF90) :

Batterie



Si vous jetez l'appareil, vous devez retirer la batterie, comme décrit ci-dessous, et la mettre au rebut conformément aux réglementations locales.

- ◆ Déchargez complètement la batterie.
- ◆ Retirez le récipient à poussière.
- ◆ Retirez les deux vis par l'intérieur du passage dans lequel s'adapte le flexible et extrayez le boîtier de la batterie.
- ◆ Détachez tous les raccords du bloc-batteries.
- ◆ Retirez délicatement le couvercle qui maintient le bloc-batterie en place.
- ◆ Retirez le bloc-batterie et placez-le dans un emballage approprié pour éviter un court-circuit des bornes.
- ◆ Déposez la batterie chez votre réparateur ou dans un centre de recyclage local.

Une fois retirée, la batterie ne peut être replacée.

Caratteristiche

Questo elettrodomestico presenta alcune o tutte le seguenti caratteristiche.

1. Interruttore di accensione
2. Manico rimovibile
3. Anello di rilascio manico
4. Tubo
5. Sportello trasparente
6. Indicatore di carica a LED
7. Alloggiamento batteria
8. Chiusura sportello
9. Pulsante di rilascio contenitore raccogli-polvere
10. Contenitore raccogli-polvere rimovibile
11. Gancio per accessori
12. Bocchetta doppio uso
13. Bocchetta a lancia
14. Base di carica
15. Pannello porta accessori
16. Tubi dell'aspiratore
17. Connettore tubo aspiratore
18. Adattatore per manico
19. Spazzola per pavimenti

Sostituzione dei filtri

I filtri devono essere sostituiti ogni 6 - 9 mesi e quando sono usurati o danneggiati.

I filtri di ricambio sono reperibili presso il rivenditore Black & Decker (n. cat. VF90):

Batteria



Se si desidera smaltire il prodotto personalmente, estrarre la batteria come descritto di seguito e smaltirla in base ai regolamenti in vigore.

- ◆ Scaricare completamente la batteria.
- ◆ Rimuovere il contenitore raccogli-polvere.
- ◆ Svitare le due viti dall'interno del condotto ove alloggia il tubo ed estrarre l'alloggiamento della batteria.
- ◆ Scollegare tutti i collegamenti dei fili dal battery pack.
- ◆ Togliere con attenzione il coperchio che fissa in sede il battery pack.
- ◆ Rimuovere il battery pack ed imballarlo in modo idoneo per evitare che i terminali possano essere cortocircuitati.
- ◆ Portare la batteria da un rivenditore autorizzato o presso un centro di riciclaggio di zona.

Una volta tolta, la batteria non può essere rimontata.

Features - Merkmale - Fonctionnalités - Caratteristiche -
Onderdelen - Características - Componentes -
Funktioner - Funksjoner - Komponenter - Yleiskuvaus - Λειτουργίες

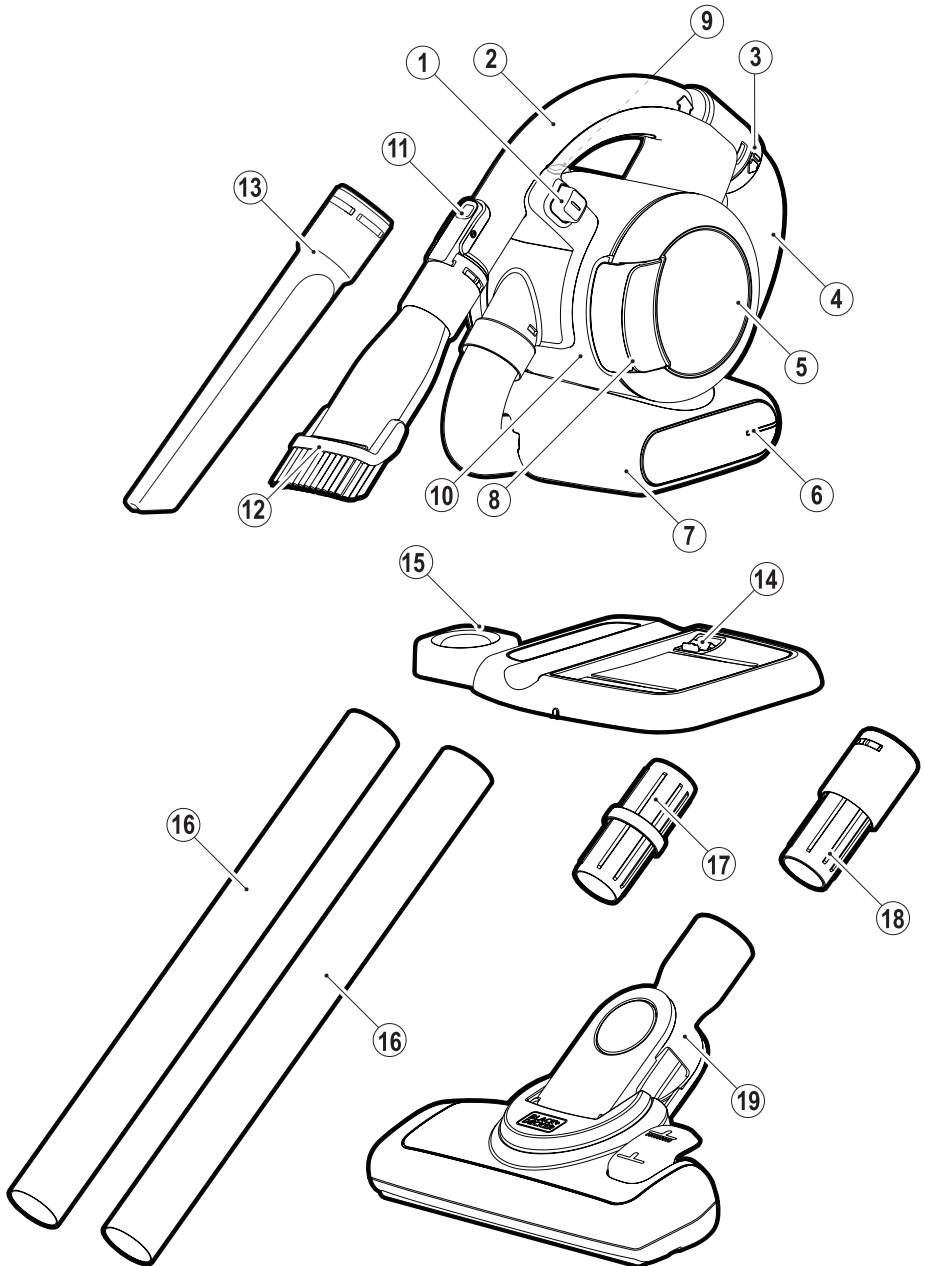

Re-assemble after cleaning the filter or continue to wash.
 Setzen Sie die Teile nach dem Reinigen des Filters zusammen, oder fahren Sie mit der Reinigung fort.
 Réassemblez après le nettoyage du filtre ou poursuivez le nettoyage.
 Riasssemblare dopo la pulitura del filtro oppure continuare a lavare.
 Monteer alles opnieuw na het reinigen van het filter of was het apparaat verder.
 Vuelva a montarlo tras la limpieza o continúe limpiándolo.
 Voltar a montar após a limpeza do filtro ou continuar a limpeza.
 Montera ihop efter rengöring av filtret eller fortsatt rengöra.
 Sett sammen igjen etter rengjøring av filteret, eller fortsatt å vaske.
 Saml igen efter rengøring af filter, eller fortsæt med skylning.
 Kokoa laite suodattimen puhdistuksen jälkeen tai jatka pesua.
 Επανασυναρμολογήστε μετά τον καθαρισμό του φίλτρου ή συνεχίστε με την πλύση.

Wash - Reinigen - Nettoyage - Lavaggio -
 Wassen - Limpieza - Lavagem - Rengör -
 Vask - Skylning - Pesu - Πλύσιμο

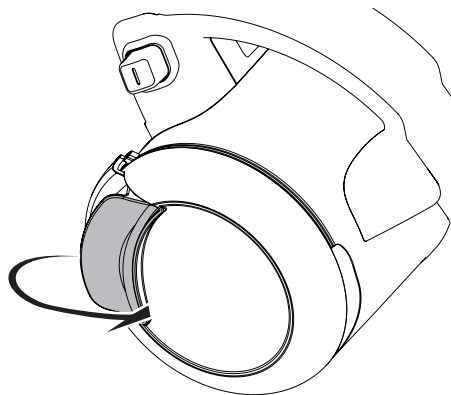

1

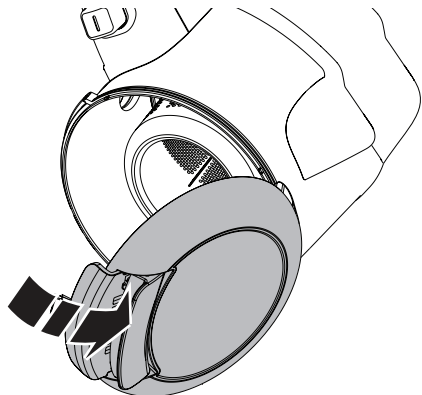

2

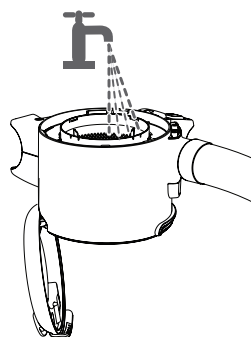

3

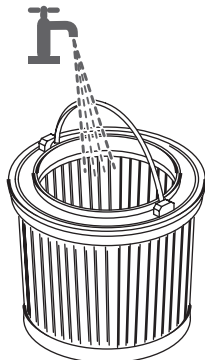

4

Dry thoroughly /
 Gründlich trocknen /
 Séchez complètement /
 Asciugare completamente /
 Grondig drogen /
 Séquelo bien /
 Secar totalmente /
 Torcka noga /
 Tørk godt /
 Tør omhyggeligt /
 Kuivaa huolellisesti /
 Στεγνώστε καλά

5

Clean filter - Filter reinigen - Nettoyage du filtre - Pulitura del filtro -
Filter reinigen - Limpieza del filtro - Limpar filtro - Rengör filtret -
Rengjør filteret - Rengøring af filter - Suodattimen puhdistus -
Καθαρισμός φίλτρου



1

Rotate bowl /
Behälter drehen /
Pivotez le récipient /
Ruotare il contenitore /
Compartiment draaien /
Gire el recipiente /
Rodar depósito /
Roter behållare /
Vri oppsamleren /
Roter beholder /
Pyöritä astiaa /
Περιστρέψτε τη λεκάνη

2

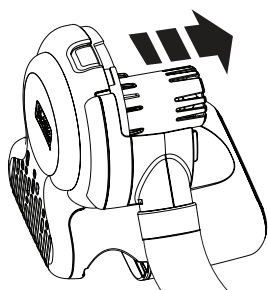

3

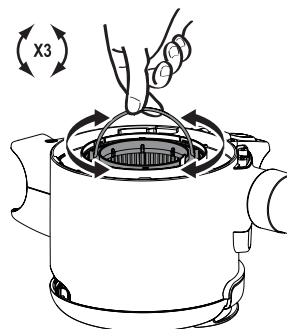
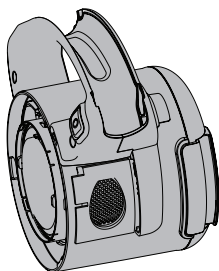

4

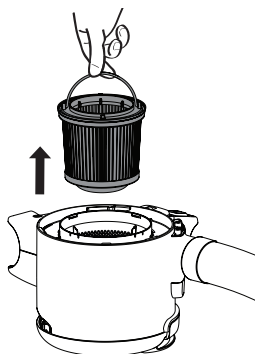

5

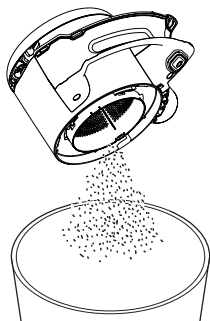

6

Emptying - Leeren - Vidage - Svuoatamento - Legen -
 Vaciado - Esvaziar - Tömme - Tømme - Tømning -
 Tyhjentäminen - Άδειασμα

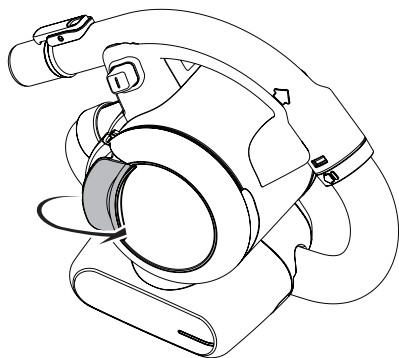

1

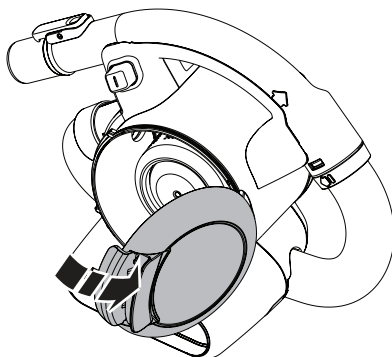

2



3

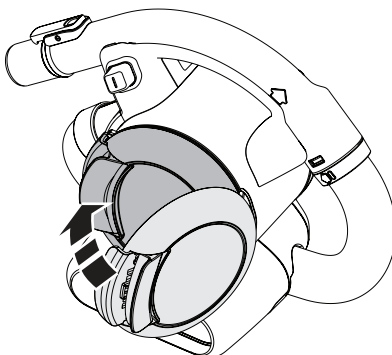

4

In order to keep the suction force optimised, the filters must be cleared regularly during use.

Damit das Gerät stets die bestmögliche Saugkraft erzeugt, müssen die Filter während des Gebrauchs regelmäßig gereinigt werden.

Pour conserver la force d'aspiration maximale, les filtres doivent être nettoyés régulièrement.

Per poter mantenere la massima forza aspirante, pulire regolarmente i filtri durante l'impiego.

Voor een optimale zuigkracht moeten de filters tijdens het gebruik regelmatig worden gereinigd.

Para que el aparato conserve toda su fuerza de succión, es necesario limpiar los filtros periódicamente durante su uso.

Para garantir uma potência de sucção otimizada, os filtros devem ser limpos regularmente durante a utilização.

Filtern bör rengöras regelbundet för att optimera sugkraften.

För å opprettholde best mulig sugekraft må filtrene rengjøres regelmessig under bruk.

För at sikre optimal sugeeffekt skal filtrene rengøres regelmæssigt under brug.

Jotta imuteho pysyisi mahdollisimman hyvänä, suodattimet on puhdistettava säännöllisesti käytön aikana.

Για να κρατήσετε τη βέλτιστη δύναμη απορρόφησης, καθαρίζετε τα φίλτρα τακτικά κατά τη χρήση.



Floor head - Parkettdüse - Brosse pour parquet - Spazzola per pavimenti -
Vloerkop - Cabezal para el suelo - Cabeça para chão - Gulvmunstycke -
Gulvmunnstykke - Gulvmundstykke - Imurää - Κεφαλή δαπέδου

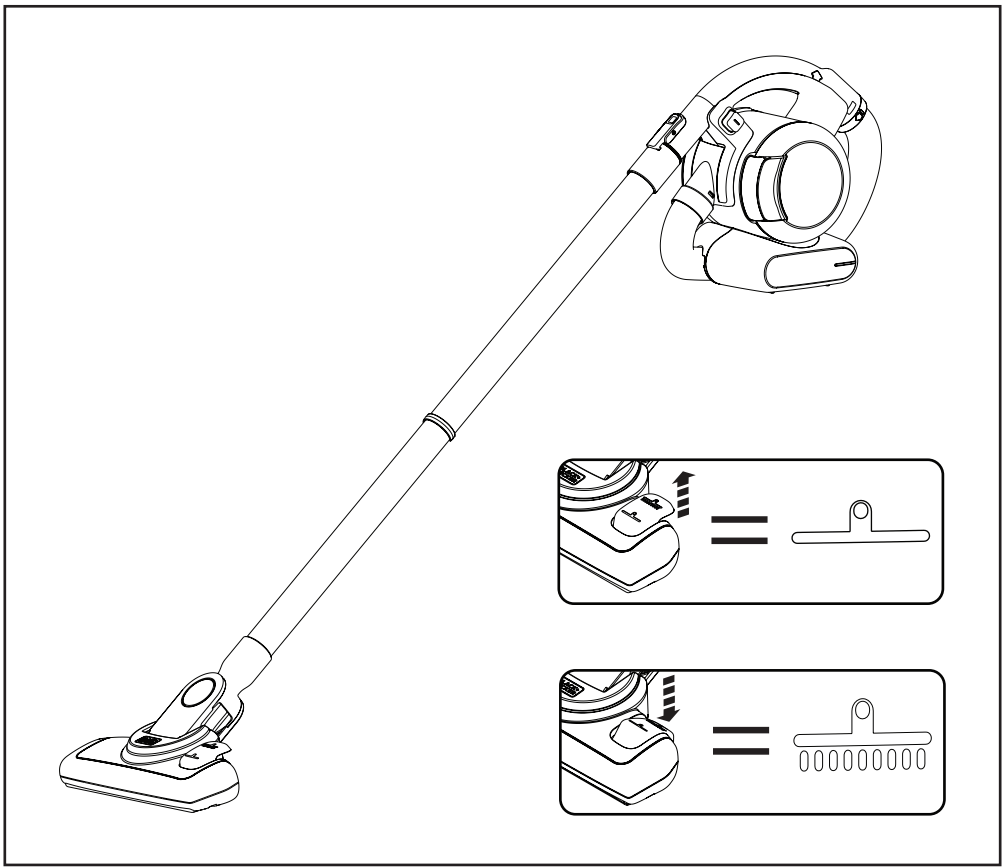
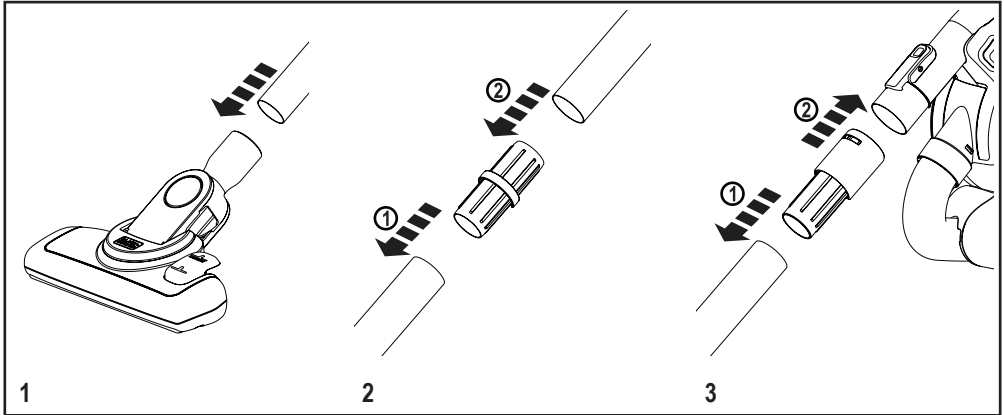

**Accessories - Zubehörteile - Accessoires - Accessori -
 Accessoires - Accesorios - Acessórios - Tillbehör -
 Tilbehør - Tilbehør - Lisävarusteet - Αξεσουάρ**

Connecting to the handle /
 Anschließen an den Griff /
 Raccordement à la poignée /
 Collegamento del manico /
 De handgreep aansluiten /
 Conexión de la empuñadura /
 Ligação ao manipulo /
 Ansluta till handtaget /
 Koble til håndtaket /
 Tilslutning til håndtaget /
 Kahvan kytkeminen /
 Σύνδεση στη χειρολαβή

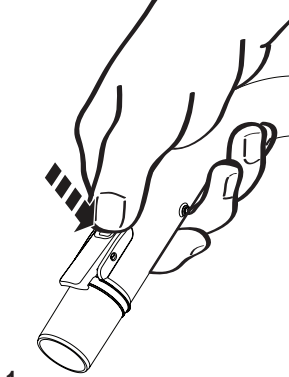

1

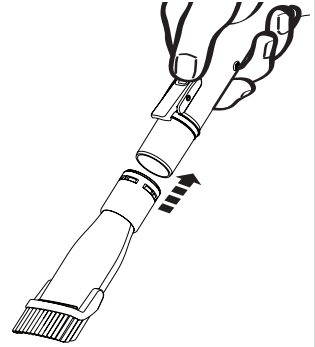

2

Removing the handle /
 Entfernen des Griffs /
 Retrait de la poignée /
 Distacco del manico /
 De handgreep verwijderen /
 Extracción de la empuñadura /
 Remoção do manipulo /
 Ta bort handtaget /
 Fjerne håndtaket /
 Afmontering af håndtaget /
 Kahvan irrottaminen /
 Αφαίρεση της λαβής

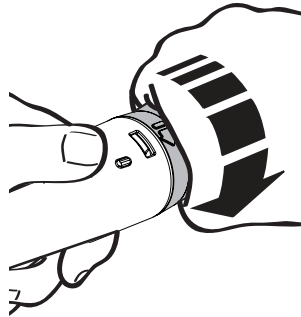

1

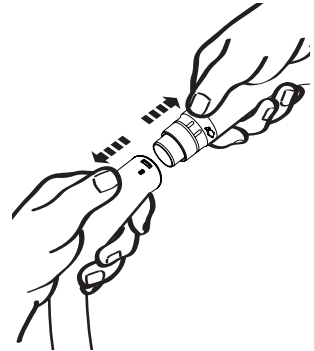

2

Connecting to the hose /
 Anschließen an den
 Saugschlauch /
 Raccordement au flexible /
 Collegamento del tubo /
 De slang aansluiten /
 Conexión de la manguera /
 Ligação ao tubo /
 Ansluta till slangen /
 Koble til slangen /
 Tilslutning til slangen /
 Letkun kytkeminen /
 Σύνδεση στον ελαστικό
 σωλήνα

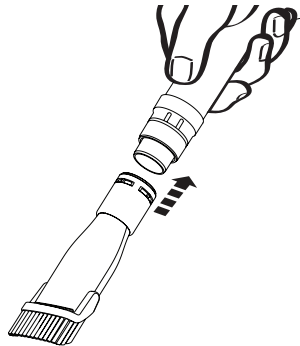

1

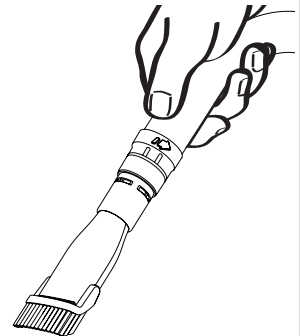

2

Use - Verwendung - Utilisation - Utilizzo - Gebruik -
Uso - Utilização - Användning - Bruk - Anvendelse -
Käyttö - Χρήση

On /
Ein /
Marche /
Acceso /
Aan /
Encendido /
Ligar /
På /
På /
Tændt /
Päällä /
Ενεργοποίηση

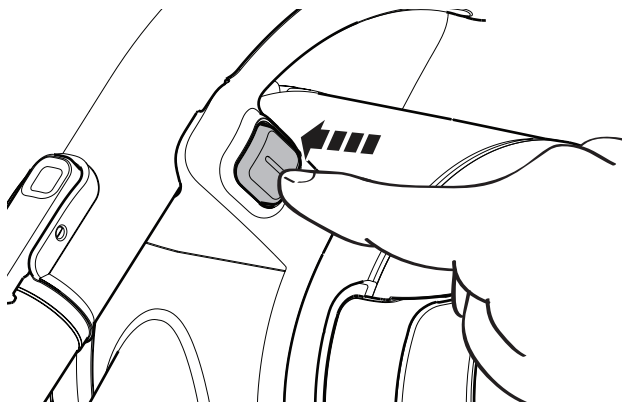

LED patterns - LED-Muster - Modes des témoins lumineux - Leggenda dei LED -
LED-patronen - Patrones de los LED - Padrões do LED - LED-bilder -
LED-mønstre - LED-mønstre - LED-kuviot - Μοτίβο λυχνίας LED



Battery low / Akku schwach / Batterie faible / Batteria semi scarica /
Accu bijna leeg / Batería baja / Bateria fraca / Kort batteritid /
Lavt batterinivå / Lav batteriladning / Akun varaustaso alhainen /
Χαμηλή στάθμη μπαταρίας



Battery empty / Akku leer / Batterie épuisée / Batteria scarica /
Accu leeg / Batería vacía / Bateria vazia / Tomt batteri /
Batteri tomt / Afladet batteri / Akku tyhjä / Άδεια μπαταρία



Battery hot / Akku heiß / Batterie chaude / Batteria calda / Accu
heet / Batería caliente / Bateria quente / Varmt batteri / Batteri
varmt / Varmt batteri / Akku kuumentunut / Ζεστή μπαταρία



The appliance can be left connected to the charger and may become warm during use.
Das Ladegerät kann am Gerät angeschlossen bleiben und während des Betriebs warm werden.

L'appareil peut rester branché au chargeur et peut devenir chaud pendant l'utilisation.

L'elettrodomestico può essere lasciato collegato indefinitamente all'alimentatore e potrebbe riscaldarsi durante l'impiego.

Het apparaat kan aangesloten blijven op de lader en kan warm worden tijdens gebruik.

El aparato se puede dejar conectado al cargador y es posible que se caliente durante el uso.

O aparelho pode ser deixado ligado ao carregador e poderá aquecer durante a utilização.

Apparaten kan lämnas ansluten till laddaren hur länge som helst och kan bli varm vid användning.

Apparatet kan bli værende tilkoblet til laderen og kan bli varmt under bruk.

Apparatet kan være tilsluttet til laderen og kan blive varmt under brugen.

Laitte voidaan jättää laturiin ja saattaa lämmetä käytössä.

Η συσκευή μπορεί να μείνει συνδεδεμένη στο φορτιστή και μπορεί να ζεσταθεί κατά τη χρήση.

**LED patterns - LED-Muster - Modes des témoins lumineux - Leggenda dei LED -
LED-patronen - Patrones de los LED - Padrões do LED - LED-bilder -
LED-mønstre - LED-mønstre - LED-kuviot - Μοτίβο λυχνίας LED**



**Charging / Laden / Charge / Carica / Bezig met opladen /
Cargando / A carregar / Laddning / Lading / Oplader /
Lataa / Φόρτιση**



**Battery fault / Akku defekt / Problème de batterie / Batteria
guasta / Accufout / Error de la batería / Anomalia da bateria /
Batterifel / Batterifeil / Batterifejl / Akkuvirhe / Βλάβη μπαταρίας**



**Charger fault / Ladegerät defekt / Problème de chargeur /
Alimentatore guasto / Laderfout / Error del cargador / Anomalia
do carregador / Laddarfel / Laderfeil / Opladerfejl / Laturivirhe /
Βλάβη φορτιστή**



**Battery hot / Akku heiß / Batterie chaude / Batteria calda / Accu
heet / Batería caliente / Bateria quente / Varmt batteri / Batteri
varmt / Varmt batteri / Akku kuumentunut / Ζεστή μπαταρία**

Charging - Laden - Charge - Carica - laden -
Carga - Carregar - Ladda - Lade - Opladning -
lataaminen - Φόρτιση

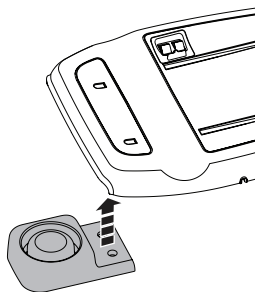

1

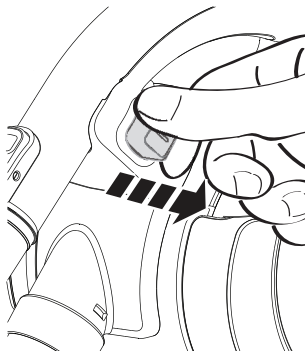

2

Remove tag /
Lasche entfernen /
Retirer l'étiquette /
Togliere la linguetta /
Tag verwijderen /
Retirar la etiqueta /
Retirar a fita /
Ta bort märke /
Fjern etikett /
Fjern mærket /
Poista tunniste /
Αφαίρεση ετικέτας

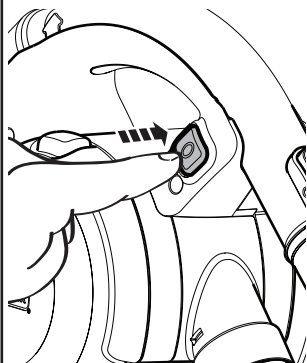

3

Off /
Aus /
Arrêt /
Spento /
Uit /
Apagado /
Desligar /
Av /
Av /
Slukket /
Pois päältä /
Απενεργοποίηση

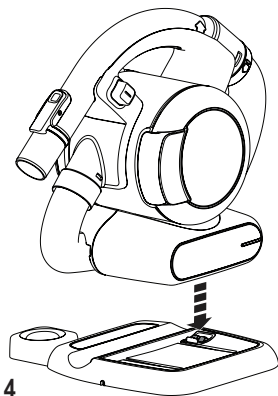

4

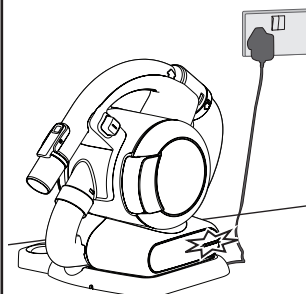

5

The light will go out when charging is complete.
Nach dem vollständigen Laden des Akkus erlischt die Leuchte.
Le témoin s'éteint quand la charge est terminée.
La spia si spegne quando la carica è completa.
Het lampje gaat uit wanneer het laden is voltooid.
La luz se apagará cuando se haya completado la carga.
A luz apagar-se-á quando o carregamento terminar.
Lampen slocknar när laddningen är klar.
Lyset slukkes når ladingen er fullført.
Lampen slukkes, når opladningen er fuldført.
Valo sammuu, kun lataus on valmis.
Η λυχνία θα σβήσει, όταν ολοκληρωθεί η φόρτιση.

Operating Instructions
Betriebsanleitung
Mode d'emploi
Istruzioni d'uso
Bedieningsinstructies
Instrucciones de funcionamiento
Instruções de Funcionamento
Användaranvisningar
Instrukser for bruk
Betjeningsvejledning
Käyttöohjeet
Οδηγίες λειτουργίας